

Поздравляем вас с приобретением автомобиля Honda Stream! Без сомнения, вы сделали правильный и обоснованный выбор, поскольку этот автомобиль будет служить вам долгие годы и постоянно доставлять удовольствие от вождения.

Для того чтобы вы могли постоянно испытывать чувство удовлетворения, эксплуатируя свой новый автомобиль Honda, настоятельно рекомендуем вам изучить данное руководство по эксплуатации. В нем приведены рекомендации по использованию органов управления автомобилем и разнообразного оборудования, которое предназначено для обеспечения удобства и комфорта. Храните данное Руководство в автомобиле, чтобы оно всегда было под рукой, когда в этом возникнет необходимость.

В нескольких других брошюрах приведены гарантийные обязательства, которые распространяются на ваш новый автомобиль Honda. Советуем вам внимательно ознакомиться с объемом и условиями гарантии, изложенными в гарантийной книжке, с тем, чтобы вы в полной мере представляли себе свои права и обязанности.

Своевременное проведение технического обслуживания автомобиля в соответствии с регламентом, приведенным в настоящем Руководстве и в Сервисной книжке\*, обеспечит безопасную эксплуатацию и безотказную работу систем и агрегатов вашего автомобиля. Регулярное проведение технического обслуживания автомобиля поможет предотвратить его дорогостоящий ремонт. Для проведения технического обслуживания автомобиля обращайтесь на сервисную станцию дилера компании Honda. Помните, что дилер, продавший вам автомобиль, готов ответить на все ваши вопросы, касающиеся его компетенции, и с удовольствием сделает все возможное для того, чтобы вы получали удовлетворение от эксплуатации своего автомобиля.

Примите наилучшие пожелания, и счастливого пути!

В тексте настоящего руководства вам будет неоднократно встречаться предупреждающий заголовок **ВНИМАНИЕ**. Этот заголовок предвещает важные сообщения об опасных ситуациях. Соблюдая рекомендуемые меры предосторожности, вы сможете предотвратить случайное повреждение вашего автомобиля или возможное отрицательное воздействие на окружающую среду, а также избежите себя от прочего материального ущерба.

Инструкция по установке на автомобиль знаков государственной регистрации (применительно к Правилам дорожного движения, действующим в Германии).

1. Передний регистрационный знак. Установите регистрационный знак на прилагаемый держатель, который находится на переднем бампере. Верхний край знака не должен выходить за верхнюю полку переднего бампера.
2. Задний регистрационный знак. Установите регистрационный знак на задний бампер автомобиля. Нижняя кромка номерного знака должна находиться на одном уровне с нижним краем монтажной площадки бампера.

\* Сервисная книжка входит в комплект документации, прилагаемый к вашему автомобилю при его покупке в одной из европейских стран.

## Предупреждения об опасности

В процессе эксплуатации автомобиля очень важно соблюдать все необходимые меры предосторожности, чтобы в максимальной степени обезопасить себя и других людей от возможного травмирования и увечий.

Ответственность за безопасность движения и безопасную эксплуатацию автомобиля лежит на водителе.

В целях обеспечения вашей безопасности настоящее Руководство содержит многочисленные и важные предупреждения, касающиеся вождения автомобиля, а также правил безопасной эксплуатации и технического обслуживания автомобиля. Аналогичные предупреждения имеются и на специальных табличках, размещенных на кузове автомобиля. Прочитайте эти предупреждения особенно внимательно. Это поможет вам и другим людям избежать риска травмирования.

Разумеется, невозможно предвидеть абсолютно все опасные ситуации, которые могут возникнуть в процессе эксплуатации или при проведении технического обслуживания автомобиля и привести к вашему травмированию или нанести вред здоровью других людей. Поэтому всегда сами проявляйте здравый смысл, осмотрительность и осторожность.

Важная информация о мерах безопасности доводится до владельца автомобиля в различных формах, включая следующие:

- **Таблички с предупреждениями.** Таблички наклеены в разных местах на кузове автомобиля.
- **Предупреждения об опасности.** Для зрительного выделения текста предупреждений используется восклицательный знак . Каждое предупреждение озаглавлено одним из трех сигнальных слов: **ОПАСНОСТЬ**, **ПРЕДОСТЕРЕЖЕНИЕ** или **ОСТОРОЖНО**.

Эти заголовки означают:

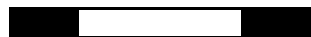

**Вы ПОГИБНИТЕ или ПОЛУЧИТЕ ТЯЖЕЛЫЕ УВЕЧЬЯ, если будете игнорировать данное предупреждение.**



**Вы МОЖЕТЕ ПОГИБНУТЬ или ПОЛУЧИТЬ СЕРЬЕЗНУЮ ТРАВМУ, если не будете следовать инструкциям.**

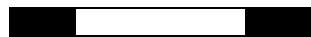

**Вы МОЖЕТЕ БЫТЬ ТРАВМИРОВАНЫ, если не будете соблюдать необходимых мер предосторожности.**

- **Указания по безопасному использованию и эксплуатации** - такие как напоминания о необходимости обеспечения безопасности или о мерах предосторожности.
- **Разделы, посвященные вопросам безопасности** - таким как безопасность водителя и пассажиров.
- **Инструкции** по безопасному и правильному использованию автомобиля.

Настоящее руководство содержит разнообразную информацию по вопросам безопасной эксплуатации вашего автомобиля. Поэтому мы настоятельно советуем вам внимательно ознакомиться с его содержанием.

В оглавлении каждого раздела Руководства вы найдете полный перечень вопросов, относящихся к тематике конкретного раздела.

## **Расположение органов управления .... 2**

### **Безопасность водителя и пассажиров ..... 7**

Важная информация о правилах применения ремней безопасности и по уходу за ними. Общие сведения о дополнительной системе обеспечения безопасности водителя и пассажиров и информация о специальных средствах обеспечения безопасности детей.

### **Органы управления, приборная панель, оборудование салона ..... 79**

Стрелочные указатели, индикаторы и сигнализаторы. Приборная панель. Органы управления автомобилем и его системами. Использование органов управления, расположенных на приборной панели и на рулевой колонке.

### **Управление микроклиматом. Аудиосистема. Охранная система ..... 137**

Вентиляция и отопление салона, система кондиционирования воздуха в салоне. Аудиосистема. Защита автомобиля от угона.

### **Перед тем как отправиться в путь ..... 205**

Применяемое топливо. Обкатка автомобиля. Оборудование для перевозки багажа и других грузов.

### **Вождение автомобиля ..... 221**

Запуск двигателя. Управление трансмиссией. Парковка. Рекомендации по буксировке прицепа.

### **Техническое обслуживание автомобиля..... 249**

Регламент технического обслуживания автомобиля. Перечень и инструкции по проведению периодических контрольных операций, которые должны выполняться владельцем автомобиля самостоятельно или на станции технического обслуживания.

### **Уход за кузовом и салоном автомобиля..... 319**

Рекомендации по уходу за кузовом и салоном автомобиля, а также по антикоррозионной защите кузова.

### **Устранение неисправностей в пути ..... 327**

Полезные рекомендации и инструкции о том, как действовать в типичных ситуациях при возникновении неисправностей в пути.

### **Техническая информация по автомобилю и отдельным узлам ..... 361**

Идентификационные номера автомобиля и агрегатов, габаритные размеры и масса автомобиля, заправочные емкости, технические характеристики двигателей и других агрегатов.

### **Алфавитный указатель..... 377**

## Расположение органов управления

Автомобили с левым расположением рулевой колонки

**РЕГУЛИРОВКА ЗЕРКАЛ**  
(для некоторых  
моделей)  
(стр. 129)

**СИГНАЛИЗАТОРЫ И ИНДИКАТОРЫ** (стр. 82)  
**ТАХОМЕТР, ОДОМЕТР, СПИДОМЕТР** (стр. 87)

**АУДИОСИСТЕМА**  
(стр. 154)

**ДВЕРНЫЕ ЗАМКИ**  
(стр. 103)

**ВЫКЛЮЧАТЕЛИ  
ЭЛЕКТРИЧЕСКИХ  
СТЕКЛОПОДЪЕМНИКОВ**  
(для некоторых  
моделей)  
(стр. 124)

**РУКОЯТКА ОТПИРАНИЯ  
ЛЮЧКА ГОРЛОВИНЫ  
ТОПЛИВНОГО БАКА**  
(стр. 207)

**РУКОЯТКА ДИСТАНЦИОННОГО  
ОТПИРАНИЯ КАПОТА**  
(стр. 209)

**ПАНЕЛЬ  
УПРАВЛЕНИЯ  
МИКРОКЛИМАТОМ**  
(стр. 138)

**РЫЧАГ ПЕРЕКЛЮЧЕНИЯ ПЕРЕДАЧ, РЫЧАГ  
СЕЛЕКТОРА ДИАПАЗОНОВ**  
(стр. 225, 227)

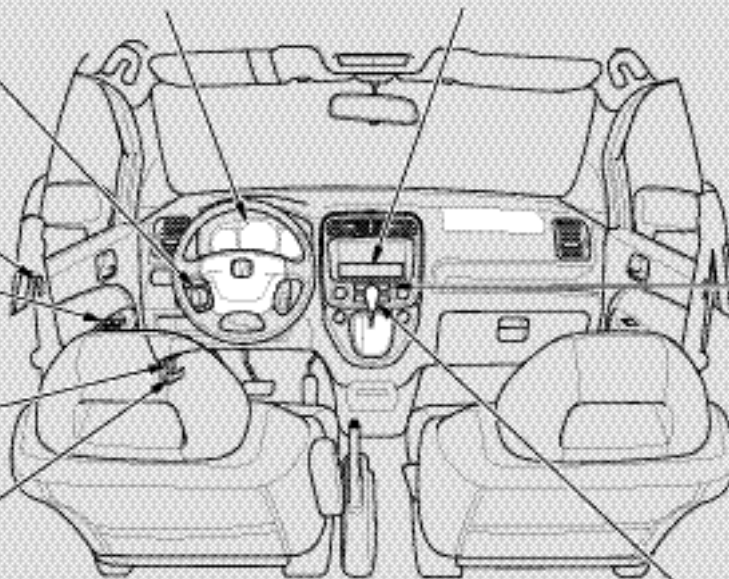

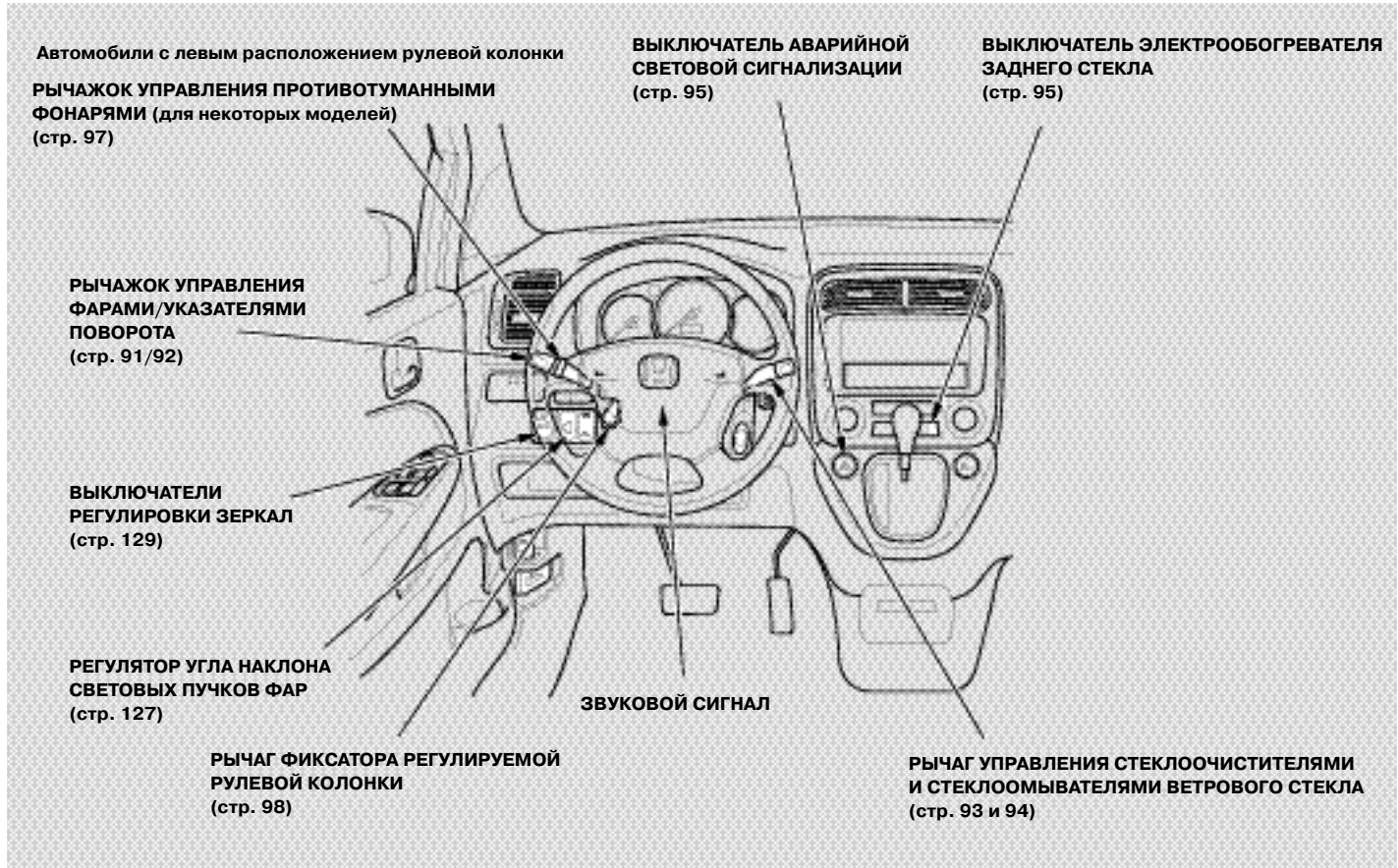

## Расположение органов управления

Автомобили с правым расположением рулевой колонки

**ПАНЕЛЬ УПРАВЛЕНИЯ МИКРОКЛИМАТОМ**  
(стр. 138)

**АУДИОСИСТЕМА**  
(стр. 154)

**СИГНАЛИЗАТОРЫ И ИНДИКАТОРЫ (стр. 82)**  
**ТАХОМЕТР, ОДОМЕТР, СПИДОМЕТР (стр. 87)**

**РЕГУЛИРОВКА ЗЕРКАЛ** (для некоторых моделей)  
(стр. 129)

**ВЫКЛЮЧАТЕЛИ ЭЛЕКТРИЧЕСКИХ СТЕКЛОПОДЪЕМНИКОВ** (для некоторых моделей)  
(стр. 124)

**ДВЕРНЫЕ ЗАМКИ**  
(стр. 103)

**РУКОЯТКА ОТПИРАНИЯ ЛЮЧКА ГОРЛОВИНЫ ТОПЛИВНОГО БАКА**  
(стр. 207)

**РУКОЯТКА ДИСТАНЦИОННОГО ОТПИРАНИЯ КАПОТА**  
(стр. 209)

**РЫЧАГ ПЕРЕКЛЮЧЕНИЯ ПЕРЕДАЧ, РЫЧАГ СЕЛЕКТОРА ДИАПАЗОНОВ**  
(стр. 225, 227)

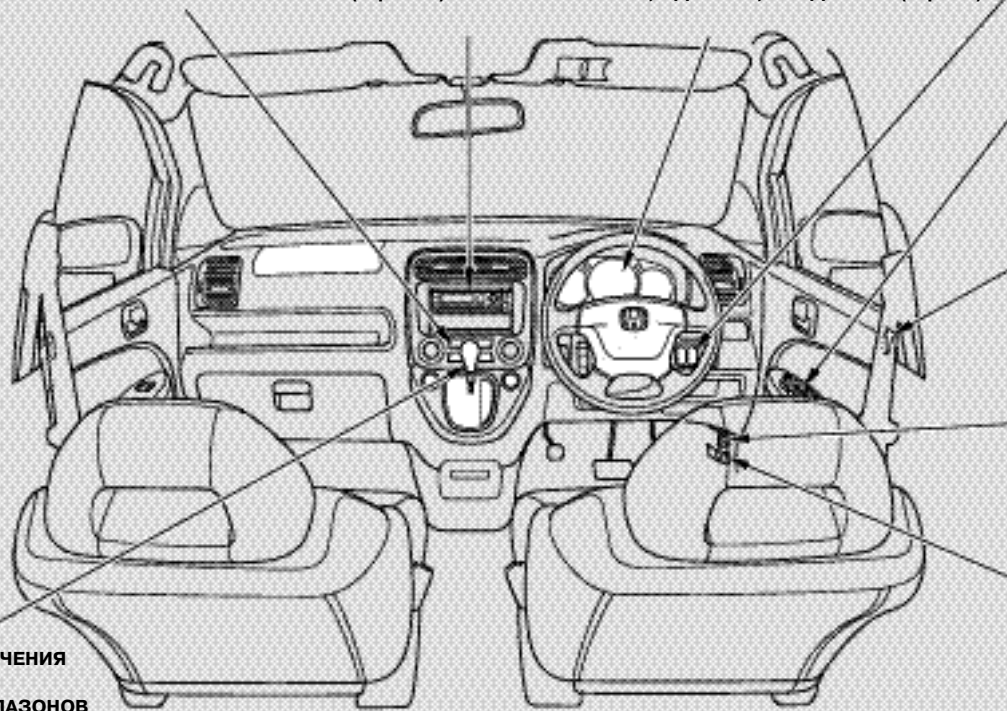

Автомобили с правым расположением рулевой колонки

**ВЫКЛЮЧАТЕЛЬ АВАРИЙНОЙ  
СВЕТОВОЙ СИГНАЛИЗАЦИИ**  
(стр. 95)

**РЫЧАЖОК УПРАВЛЕНИЯ  
ПРОТИВОТУМАННЫМИ ФОНАРЯМИ**  
(для некоторых моделей)  
(стр. 97)

**ВЫКЛЮЧАТЕЛЬ  
ЭЛЕКТРОБОГРЕВАТЕЛЯ  
ЗАДНЕГО СТЕКЛА**  
(стр. 95)

**РЫЧАГ УПРАВЛЕНИЯ  
СТЕКЛОЧИСТИТЕЛЯМИ  
И СТЕКЛОМЫВАТЕЛЯМИ  
ВЕТРОВОГО СТЕКЛА**  
(стр. 93 и 94)

**РЫЧАЖОК УПРАВЛЕНИЯ  
ФАРАМИ/УКАЗАТЕЛЯМИ ПОВОРОТА**  
(стр. 91/92)

**РЫЧАГ ФИКСАТОРА  
РЕГУЛИРУЕМОЙ  
РУЛЕВОЙ КОЛОНКИ**  
(стр. 98)

**РЕГУЛЯТОР УГЛА НАКЛОНА  
СВЕТОВЫХ ПУЧКОВ ФАР**  
(стр. 127)

**ВЫКЛЮЧАТЕЛИ РЕГУЛИРОВКИ  
ЗЕРКАЛ**  
(стр. 129)

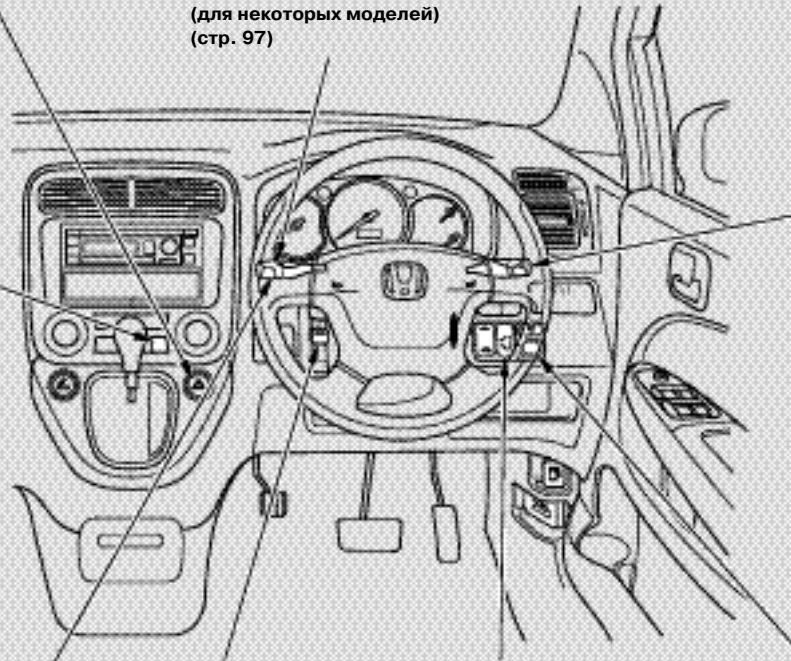





Раздел содержит важную информацию о средствах, обеспечивающих безопасность водителя и пассажиров автомобиля. Здесь вы найдете инструкции по правильному использованию ремней безопасности и дополнительной системы безопасности, а также полезные рекомендации по обеспечению безопасности младенцев и детей в автомобиле.

Важнейшие правила обеспечения безопасности.....	8
Элементы системы безопасности на вашем автомобиле.....	9
Ремни безопасности .....	10
Подушки безопасности.....	12
Положения сидений и спинок сидений .....	13
Подголовники .....	14
Перечень мер по пассивной безопасности.....	14
Средства пассивной безопасности водителя и пассажиров .....	15
1. Закрывание дверей .....	15
2. Регулировка положения передних сидений .....	15
3. Регулировка положения спинок сидений .....	16
4. Регулировка положения подголовников .....	17
5. Застегивание и регулировка ремней безопасности .....	18
6. Регулировка положения рулевой колонки .....	20
7. Правильное положение водителя	

и пассажиров на сиденьях.....	21
Рекомендации для беременных женщин .....	22
Дополнительные рекомендации по обеспечению безопасности .....	22
Обеспечение безопасности детей .....	24
Обязательное использование ремней безопасности .....	25
Перевозка детей на заднем сиденье автомобиля .....	25
Риск травмирования ребенка подушкой безопасности переднего пассажира .....	26
Риск травмирования ребенка боковой подушкой безопасности.....	29
Перевозка в автомобиле группы детей .....	30
Перевозка детей, требующих постоянного внимания.....	30
Дополнительные меры обеспечения безопасности детей .....	30
Общие правила использования средств обеспечения безопасности детей .....	31
Обеспечение безопасности детей (европейские страны) .....	37
Безопасная перевозка младенцев .....	39
Безопасная перевозка малолетних детей .....	46
Обеспечение безопасности подростков .....	54
Использование детских кресел с креплениями специальной конструкции .....	58
Нижние крепления средств	

безопасности детей .....	60
Дополнительная информация о ремнях безопасности .....	63
Устройство ремней безопасности .....	63
Компоненты системы ремней безопасности.....	63
Диагонально-поясной ремень безопасности.....	63
Поясной ремень безопасности .....	64
Устройство автоматического натяжения ремней безопасности.....	65
Дополнительная система безопасности (SRS) .....	69
Компоненты дополнительной системы безопасности .....	69
Функционирование передних подушек безопасности .....	69
Функционирование боковых подушек безопасности.....	71
Сигнализатор неисправности дополнительной системы безопасности.....	72
Сигнализатор неисправности боковых подушек безопасности.....	73
Техническое обслуживание подушек безопасности.....	74
Дополнительные меры обеспечения безопасности .....	74
Опасность отравления угарным газом (CO).....	76
Таблички с предупреждениями о потенциальной опасности .....	77

## Важнейшие правила обеспечения безопасности

Данный раздел руководства, как и все руководство в целом, содержит массу полезной информации, касающейся безопасной эксплуатации вашего автомобиля. На этой странице перечислены наиболее важные с нашей точки зрения рекомендации по соблюдению мер безопасности.

### **Необходимо пристегиваться ремнями безопасности каждый раз во время езды на автомобиле**

Ремни безопасности являются наилучшим средством защиты при всевозможных транспортных происшествиях. Подушки безопасности являются дополнением к системе ремней, и их срабатывание происходит только в случаях серьезных лобовых столкновений. Аналогично происходит и срабатывание боковых подушек безопасности, рассчитанных на сильные боковые удары. Поэтому, находясь в автомобиле, убедитесь в том, что и вы, и все пассажиры вашего автомобиля правильно и надежно пристегнуты ремнями безопасности (см. стр. 18).

### **Дети должны быть надежно зафиксированы в специальных устройствах обеспечения безопасности**

Значительно более высокая степень безопасности детей достигается при их перевозке на заднем сиденье автомобиля. Младенцы и малолетние дети должны размещаться и надежно фиксироваться в специальных устройствах обеспечения безопасности (см. стр. 24)

**Не забывайте о риске, который несет с**

### **собой срабатывание подушки безопасности**

Надувающаяся подушка может сильно травмировать или даже привести к смерти переднего пассажира, если его сиденье расположено слишком близко к панели управления, или если он не пристегнут должным образом ремнем безопасности. Наибольшему риску подвержены младенцы, малолетние дети и подростки, а также низкорослые пассажиры, находящиеся в автомобиле. Внимательно следуйте всем инструкциям и предупреждениям, данным в настоящем Руководстве (см. стр. 12).

### **Не употребляйте алкогольных напитков перед ездой и во время управления автомобилем**

Употребление алкогольных напитков и вождение автомобиля несовместимо. Даже один глоток алкоголя притупляет реакцию водителя, а каждый следующий глоток увеличивает время вашей реакции на изменение дорожной ситуации. Поэтому наиболее верным решением для вас и ваших друзей будет никогда не управлять автомобилем в состоянии алкогольного опьянения.

### **Поддерживайте безопасную скорость автомобиля**

Слишком высокая скорость является решающим фактором в автомобильных авариях и гибели людей, находящихся в автомобилях. В целом можно сказать, что чем выше скорость, тем больше риск. Но это не означает, что низкая скорость движения автомобиля исключает возможность аварии. Старайтесь никогда не превышать безопасную скорость движения вне зависимости от установленных скоростных ограничений.

### **Следите за состоянием вашего автомобиля**

Исключительно опасными являются проколы и другие повреждения шин. Во избежание серьезных последствий чаще проверяйте состояние шин и давление воздуха в них. Следуйте установленному регламенту технического обслуживания вашего автомобиля (см. стр. 251 настоящего Руководства или Сервисную книжку для автомобилей, поставляемых в европейские страны).

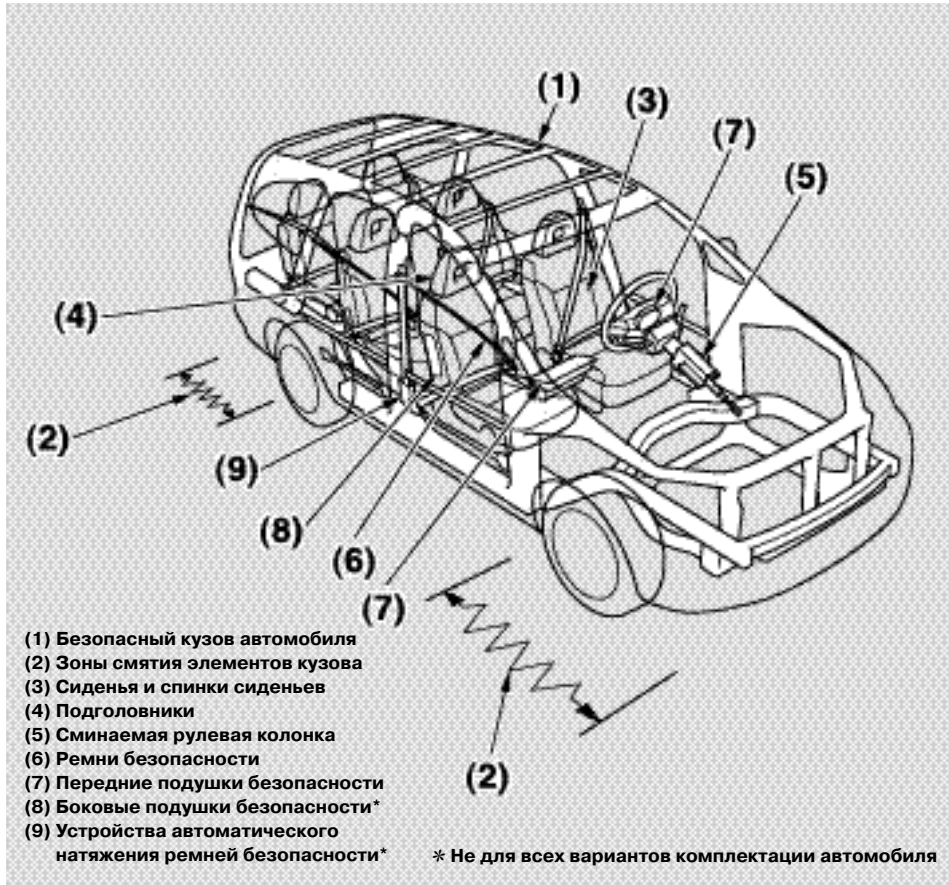

Ваш автомобиль оборудован комплексом средств, предназначенных для защиты водителя и пассажиров в случае дорожно-транспортного происшествия.

Некоторые компоненты системы безопасности не требуют дополнительных действий с вашей стороны. К их числу относятся: прочная стальная конструкция, формирующая кузов, внутри которой находится салон; передняя и задняя зоны смятия элементов кузова, при деформации которых происходит поглощение энергии удара; сминаемая рулевая колонка, а также устройства автоматического натяжения ремней безопасности (для некоторых вариантов комплектации автомобиля), которые автоматически регулируют натяжение ремней в случае удара.

*Продолжение на следующей странице*

Все элементы системы безопасности снижают тяжесть травм, получаемых при дорожно-транспортных происшествиях. Однако неправильное применение систем безопасности не позволяет добиться этих результатов. Поэтому водитель и все пассажиры, находящиеся в автомобиле, **должны быть правильно пристегнуты ремнями безопасности**. Неправильное использование некоторых элементов системы безопасности может даже увеличить риск травматизма при дорожно-транспортных происшествиях.

### Ремень безопасности

В целях обеспечения безопасности ваш автомобиль оборудован ремнями безопасности, которые установлены на всех сиденьях.



В некоторых вариантах исполнения автомобиля предусмотрен световой сигналizer, расположенный на приборной панели и напоминающий о необходимости застегнуть ремни безопасности.

### Необходимость применения ремней безопасности

Стандартные ремни безопасности предназначены для использования взрослыми людьми и подростками. Младенцы и малолетние дети должны быть размещены в специальных колыбельках или в автомобильных детских креслах.

Езда на автомобиле с непристегнутыми ремнями безопасности увеличивает риск серьезного травмирования или смерти в случае дорожно-транспортных происшествий, даже если ваш автомобиль оснащен подушками безопасности.

В большинстве европейских стран законодательно установлено обязательное использование ремней безопасности. Рекомендуем вам ознакомиться с требованиями местного законодательства и Правил дорожного движения в части обязательности использования ремней безопасности.

**Езда с непристегнутыми ремнями безопасности увеличивает вероятность тяжелого увечья или смертельного исхода в случае дорожно-транспортного происшествия, даже если ваш автомобиль оснащен подушками безопасности.**

**Пристегните свой ремень безопасности и убедитесь в том, что все пассажиры вашего автомобиля правильно пристегнуты соответствующими ремнями безопасности.**

При правильном использовании ремни безопасности позволяют:

- Предотвратить смещение тела в салоне, чтобы обеспечить вашу защиту всеми остальными элементами системы пассивной безопасности автомобиля.
- Существенно уменьшить риск возможных травм практически при любых дорожно-транспортных происшествиях: лобовых, боковых и задних столкновениях, а также при переворачивании автомобиля.
- Предохранить людей от столкновения с внутренними частями автомобиля, а также от травмирования друг друга.

- Предохранить людей от выбрасывания из автомобиля через проем ветрового стекла или через дверь.
- Предотвратить смещение тела в положение, которое представляет опасность при срабатывании подушки безопасности. Правильное положение тела снижает риск травм, полученных в результате срабатывания подушки безопасности при дорожно-транспортном происшествии.

Разумеется, ремни безопасности не могут полностью защитить вас и ваших пассажиров абсолютно во всех авариях. Однако в большинстве дорожно-транспортных происшествий ремни безопасности оказываются очень эффективными и значительно снижают риск получения серьезных травм.

**Что вам следует делать:** всегда пристегивайтесь ремнями безопасности и убеждайтесь в их правильном положении и надежной фиксации.

### **ПРЕДОСТЕРЕЖЕНИЕ:**

- *Лямки ремня безопасности должны распределять нагрузку на прочные отделы скелета человека: бедра, тазовые кости, грудную клетку и плечи. Следует избегать расположения поясной ветки ремня на животе.*
- *Ремень безопасности должен быть отрегулирован так, чтобы лямки возможно более плотно прилегали к телу, не ухудшая удобства посадки. В этом случае ремень будет наиболее эффективно выполнять свои защитные функции. Слабина лямок значительно ухудшает защитные свойства ремня безопасности.*
- *Запрещено пользоваться ремнем безопасности, если его лямки перекручены.*
- *Каждый ремень безопасности предназначен для использования только одним человеком; опасно надевать ремень безопасности на ребенка, который сидит на коленях у взрослого пассажира.*

### Подушки безопасности (для некоторых вариантов исполнения автомобиля)

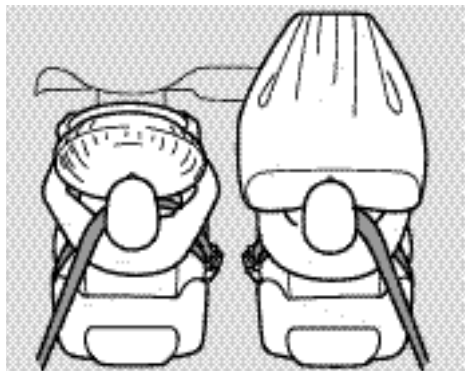

На вашем автомобиле предусмотрена установка дополнительной системы обеспечения безопасности (SRS), которая включает в себя передние подушки безопасности и предназначена для защиты водителя и переднего пассажира от удара головой или грудью о рулевое колесо или панель управления в случае средней силы или сильного лобового столкновения автомобиля.

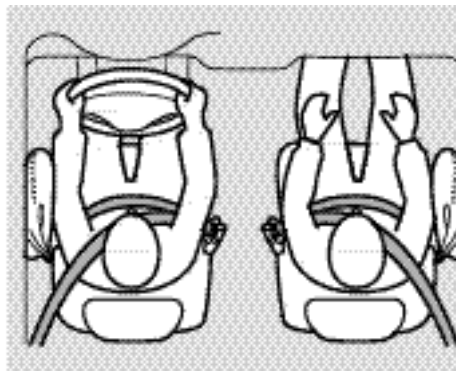

*Автомобили, оснащенные боковыми подушками безопасности*

Ваш автомобиль может быть также оборудован боковыми подушками безопасности, предохраняющими верхнюю часть водителя или переднего пассажира при средней силы или сильных боковых ударах.

Вам необходимо знать следующие наиболее важные моменты о подушках безопасности, установленных на вашем автомобиле:

- **Подушки безопасности ни в коем случае не могут заменить ремни безопасности.** Они предназначены в качестве дополнительного средства для совместного использования с ремнями безопасности.
- **Передние подушки безопасности не обеспечивают защиты в случае бокового или заднего удара, при переворачивании автомобиля, а также при слабых лобовых столкновениях.**
- **Боковые подушки безопасности не обеспечивают защиты в случае переднего, заднего удара, при переворачивании автомобиля, а также при слабых боковых ударах.**

- **Срабатывание подушки безопасности может привести к травме**

Для эффективного выполнения своих защитных функций подушка безопасности должна разворачиваться в рабочее состояние с очень большой скоростью. поэтому подушка безопасности, защищая вас от тяжелых увечий и в ряде случаев даже спасая вашу жизнь, может стать причиной травмирования, а иногда и серьезных увечий вплоть до летального исхода, если водитель или передний пассажир не были надлежащим образом пристегнуты ремнями безопасности или неправильно располагались на сиденьях.

**Что вам следует делать:** для того чтобы уменьшить вероятность травмирования подушкой безопасности, следует всегда пристегиваться ремнями безопасности, располагаться на передних сиденьях на максимально возможном удалении от рулевого колеса и передней панели.

### **Положения сидений и спинки сидений**

Конструкция сидений вашего автомобиля предусматривает обеспечение наиболее комфортного и прямого положения, которое способствует наиболее эффективному выполнению ремнями безопасности своих защитных функций и поглощению энергии удара материалами, из которых изготовлены сиденья.

Регулировка положения сиденья также оказывает влияние на вашу безопасность. Например, слишком близкое расположение сиденья к рулевому колесу и передней панели увеличивает риск удара водителя или пассажира о внутренние элементы салона или травмирования сработавшей подушкой безопасности.

Если вы увеличите наклон спинки сиденья, это ухудшит фиксацию тела ремнем безопасности. Чем больше наклонена назад спинка сиденья, тем больше вероятность подныривания тела под ремень при сильном лобовом ударе, и тем тяжелее могут быть полученные травмы.

**Что вам следует делать:** зафиксируйте положение переднего сиденья в максимально удаленном от рулевого колеса положении и установите спинку сиденья в вертикальное положение.

### Подголовники

Подголовники предотвращают травмирование шеи и головы при ударе автомобиля сзади. Для обеспечения максимальной защиты подголовник должен быть отрегулирован так, чтобы нижняя область затылка опиралась на центральную часть подголовника.

### Перечень мер по пассивной безопасности водителя и пассажиров

Чтобы в максимальной степени обезопасить себя и пассажиров, а также снизить вероятность травмирования при дорожно-транспортном происшествии, перед началом поездки проверьте следующее:

- все находящиеся в автомобиле люди должны быть правильно пристегнуты ремнями безопасности (стр. 18);
- младенцы и малолетние дети должны быть размещены и надежно зафиксированы в специальных колыбельках или в автомобильных детских колясках (стр. 24);
- сиденья водителя и переднего пассажира должны быть максимально отодвинуты от рулевой колонки и передней панели (стр. 15);
- спинки сидений должны быть установлены в вертикальное положение (стр. 16);

- подголовники должны быть правильно отрегулированы (стр. 17);
- все двери автомобиля должны быть надежно закрыты (стр. 15);
- перевозимый в автомобиле багаж должен быть надежно закреплен от смещений (стр. 218).

Информация, изложенная далее в настоящем разделе, детально ознакомит вас с тем, как повысить свою безопасность.

Помните, однако, что никакая система безопасности не сможет гарантировать ваше здоровье и жизнь в случае тяжелой аварии, даже при правильно и надежно пристегнутых ремнях и срабатывании подушки безопасности.



## Ведение

Инструкции, изложенные на следующих страницах, знакомят вас с тем, как обеспечить максимальную защиту водителя и других взрослых людей, находящихся в автомобиле.

В этом разделе указываются также методы перевозки детей, безопасность которых не может быть обеспечена при помощи стандартных диагонально-поясных ремней безопасности (см. стр. 54 по обеспечению безопасности подростков).

### 1. Закрывание дверей автомобиля

После того, как водитель и все пассажиры займут свои места в автомобиле, убедитесь в том, что все двери автомобиля плотно закрыты.



Ваш автомобиль снабжен сигнализатором, который загорается при неплотно закрытой двери автомобиля (или нескольких дверей).

### 2. Регулировка положения передних сидений и ремни безопасности

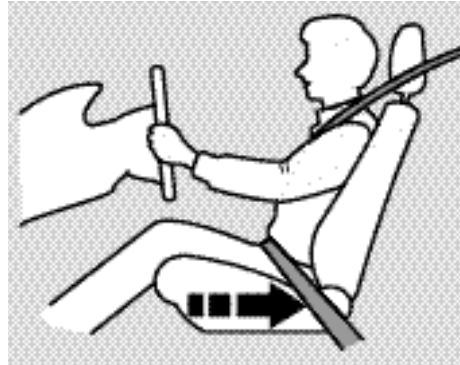

Водитель, сидящий слишком близко к рулевому колесу и приборной панели, в случае дорожно-транспортного происшествия подвергается повышенному риску, вплоть до получения очень серьезных травм и летального исхода от удара о рулевое колесо или в результате срабатывания подушки безопасности.

Во избежание риска травмирования, надлежащим образом пристегните ремень безопасности, установите спинку сиденья в вертикальное положение и плотно прислонитесь к спинке сиденья, отодвинув при этом сиденье в максимально удаленное от рулевого колеса положение. При этом, разумеется, вы должны обеспечить себе хороший обзор и возможность удобного манипулирования всеми органами управления автомобилем. Убедитесь в том, что сиденье переднего пассажира максимально отодвинуто от передней панели.

**При срабатывании подушек безопасности слишком близко к рулевому колесу положение сиденья водителя, а переднего пассажира - к передней панели, может привести к получению серьезных травм или даже летальному исходу в результате срабатывания подушек безопасности при дорожно-транспортном происшествии.**

**Старайтесь всегда располагать передние сиденья возможно дальше от подушек безопасности.**

*Продолжение на следующей странице*

подавляющее большинство невысоких водителей может отодвинуть водительское сиденье на достаточное расстояние от рулевого колеса, свободно доставая при этом до педалей. Однако если вас беспокоит слишком близкое положение водительского сиденья к рулевому колесу, мы рекомендуем вам обратить внимание на некоторые виды вспомогательного оборудования.

Убедившись в правильном положении сиденья, проверьте надежность его фиксации.

Инструкции по регулированию положения передних сидений приведены на стр. 110.

### 3. Регулировка положения спинок сидений

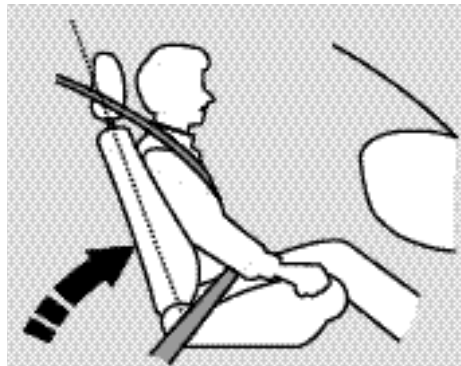

Установите спинку сиденья водителя в наиболее удобное для вас вертикальное положение, оставив достаточно пространства между вашей грудной клеткой и ступицей рулевого колеса, в которую вмонтирована подушка безопасности (если автомобиль ею оборудован). Если вы будете находиться слишком близко к рулевому колесу, это значительно повысит риск получения травм от срабатывания подушки безопасности.

Передний пассажир также должен привести спинку своего сиденья в вертикальное положение, при этом максимально отодвинув сиденье от передней панели. Передний пассажир, слишком близко сидящий к передней панели, может быть серьезно травмирован при срабатывании подушки безопасности.

Сильный наклон спинки сиденья приводит к тому, что плечевая ветвь ремня не располагается на грудной клетке, что снижает эффективность защитных функций ремня. Чем больше спинка сиденья наклонена назад, тем выше вероятность подныривания тела под ремень при сильном лобовом ударе автомобиля, и тем тяжелее могут быть полученные травмы.

**слишком сильный наклон спинки сиденья Ухудшает фиксацию тела ремнем безопасности и в случае дорожно-транспортного происшествия может привести к серьезным травмам или даже летальному исходу.**

**Отрегулируйте положение спинки сиденья, приведя ее в вертикальное положение, и плотно прислонитесь спиной к спинке сиденья.**

Инструкции по регулировке спинки сиденья приведены на стр. 110.

#### 4. Регулировка положения подголовников

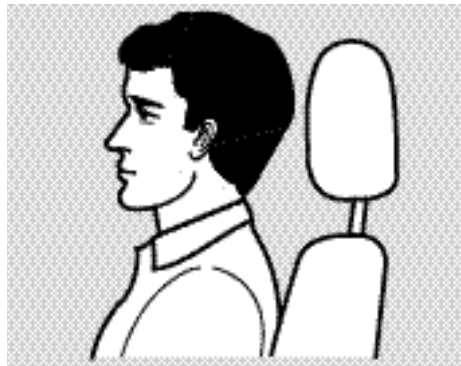

Перед поездкой убедитесь в том, что положение подголовников на каждом из сидений соответствует необходимым требованиям. Подголовник должен быть отрегулирован по высоте так, чтобы затылок упирался в его центральную часть. Высокому водителю или пассажиру следует установить подголовник в максимально высокое положение.

**Неправильное положение подголовников снижает эффективность их защитных функций и повышает риск получения серьезных травм в результате дорожно-транспортного происшествия.**

**Перед поездкой убедитесь в правильном положении подголовников всех сидений.**

Правильное положение подголовников помогает предотвратить травмирование шеи и головы при ударе автомобиля сзади.

Инструкции по регулировке подголовников приведены на стр. 111

### 5. Застегивание и регулировка ремней безопасности

#### *Использование диагонально-поясного ремня безопасности*

Вставьте скобу ремня в замок. Затем потяните за лямку ремня вверх, чтобы проверить надежность фиксации скобы в замке. Убедитесь, что лямка ремня не перекручена, поскольку перекрученный ремень сам по себе является травмоопасным.



Максимально опустите поясную лямку ремня, лежащую на бедрах. Потяните за плечевую ветвь ремня, чтобы выбрать слабинку и добиться плотного прилегания ремня к телу. Правильное положение нижней лямки ремня обеспечит при аварии безопасное для вашего здоровья восприятие инерционной нагрузки прочными тазовыми костями.

В случае необходимости еще раз подтяните ремень и добейтесь плотного прилегания плечевой ветви ремня. Проверьте, чтобы плечевая лямка проходила через середину грудной клетки и через ключицу, плотно прилегая к грудной клетке. Такое положение ремня позволит распределить инерционную нагрузку от удара на более прочную верхнюю часть грудной клетки.

**Езда с непристегнутым или неправильно пристегнутым ремнем безопасности увеличивает вероятность тяжелого увечья или гибели в результате дорожно-транспортного происшествия.**

**Пристегните свой ремень безопасности и убедитесь, чтобы все пассажиры вашего автомобиля были правильно пристегнуты ремнями безопасности.**



Если плечевая ветвь ремня касается шеи или проходит по предплечью, а не по плечу, то необходимо отрегулировать положение верхней точки крепления ремня.

Чтобы отрегулировать положение верхней точки крепления ремня сожмите две кнопки фиксатора и продвиньте крепление вверх или вниз, пока оно не установится в нужном положении. Конструкция фиксатора допускает установку крепления ремня в четырех положениях.

**Никогда не располагайте плечевую ветвь ремня под рукой или за спиной.** Это может повлечь за собой серьезные травмы при аварии.

### **Правила пользования поясным ремнем безопасности**

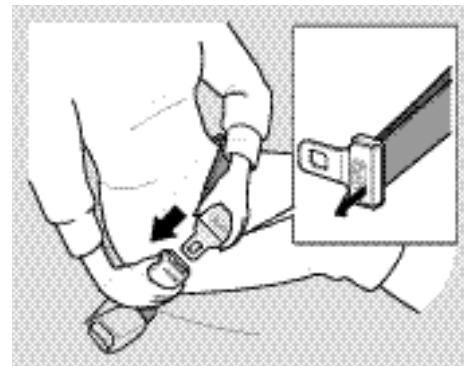

Опояшьте себя ремнем и вставьте его скобу в замок с надписью "CENTER" (ЦЕНТРАЛЬНОЕ МЕСТО ЗАДНЕГО СИДЕНЬЯ).

Если ремень короткий, отрегулируйте его длину. Для этого, повернув скобу перпендикулярно к ляжке ремня, потяните скобу и удлините ремень. После удлинения ремня вставьте скобу в замок. Убедитесь в надежности фиксации скобы в замке.

*Продолжение на следующей странице*



Максимально опустите лямку ремня, чтобы она находилась на бедрах и опоясывала тазовые кости. При правильном расположении ремня сила удара будет передаваться на прочные тазовые кости, что уменьшит риск травмирования внутренних органов.

Потяните за свободный конец лямки, чтобы выбрать слабинку и обеспечить плотное прилегание ремня при сохранении удобной посадки на сиденье.

*Если ремень безопасности функционирует неправильно*, то он не сможет обеспечить надлежащей защиты в случае дорожно-транспортного происшествия. **Недопустимо использование неисправных ремней безопасности.**

Это влечет за собой серьезный риск получения травм или даже летального исхода. Поручите своему дилеру как можно скорее осуществить проверку правильности функционирования ремней безопасности.

Дополнительная информация о системе ремней безопасности на вашем автомобиле, а также рекомендации по уходу за ними приводятся на стр. 63.

### 6. Регулировка положения рулевой колонки

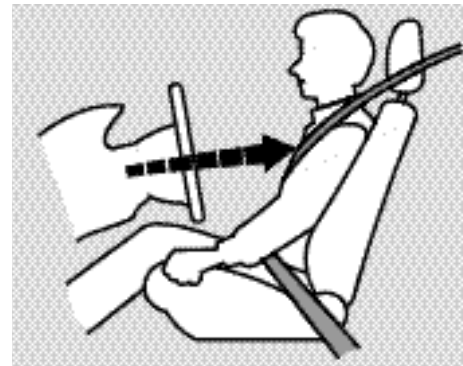

При необходимости отрегулируйте положение рулевой колонки таким образом, чтобы ступица рулевого колеса находилась напротив вашей грудной клетки, а не лица.

Положение, при котором ступица рулевого колеса находится напротив вашей грудной клетки, является наиболее правильным, обеспечивая наилучшую защиту при срабатывании передней подушки безопасности, вмонтированной под ступицу.

Рекомендации по регулировке положения рулевой колонки приведены на стр. 106

### 7. Правильное положение водителя и пассажиров на сиденьях

После того как водитель и все пассажиры заняли свои места в салоне автомобиля, отрегулировали положение своих сидений и пристегнулись ремнями безопасности, необходимо сохранять правильное положение, плотно прильнув спиной к спинке сиденья, и держать ноги на полу вплоть до полной остановки автомобиля и выключения двигателя.

Неправильная посадка во время движения повышает риск травмирования в результате дорожно-транспортного происшествия. Так, если пассажиры сидят согнувшись, лежат, поворачиваются в стороны, наклоняются вперед или вбок, кладут ноги на сиденья, то риск получения серьезных травм в результате аварии значительно возрастает.

Кроме того, передние пассажиры, занимающие неправильное положение на сиденьях, могут получить серьезные травмы от сломанных в результате частей внутренней отделки салона, а также от срабатывания передних или боковых подушек безопасности.

*Автомобили, оснащенные боковой подушкой безопасности пассажира без системы ее автоматического отключения*

Если передний пассажир сильно наклонится набок, так, что его голова окажется в зоне действия боковой подушки безопасности, то при срабатывании подушки безопасности он может получить достаточно сильный удар, который приведет к серьезной травме.

**Неправильное положение на сиденье во время поездки может привести к серьезным травмам или летальному исходу в результате дорожно-транспортного происшествия.**

**Старайтесь соблюдать правильное положение во время всей поездки, держа спину плотно прижатой к спинке сиденья и поставив ноги на пол.**

Помните, что вертикальная посадка на сиденье и правильное использование ремней безопасности повышают эффективность функционирования всех элементов безопасности, которыми оснащен ваш автомобиль.

### Рекомендации для беременных женщин



Обеспечение безопасности беременной женщины является лучшим способом спасти будущего ребенка при дорожно-транспортном происшествии. Поэтому при езде на автомобиле (в качестве водителя или пассажира) беременная женщина всегда должна пользоваться ремнем безопасности, обращая внимание на правильность его положения относительно тела.

При возможности пользуйтесь диагонально-поясным ремнем безопасности, помня о том, что поясная лямка должна располагаться как можно ниже.

Беременная женщина должна сидеть прямо, а сиденье должно быть отодвинуто как можно дальше от рулевого колеса или передней панели. Это позволит снизить риск получения травм не только для матери, но и для ее будущего ребенка в случае дорожно-транспортного происшествия или срабатывания подушки безопасности.

При каждом посещении врача, у которого вы наблюдаетесь во время беременности, проконсультируйтесь, желательно ли для вас управлять автомобилем.

### Дополнительные рекомендации по обеспечению безопасности

- **Запрещено использовать один и тот же ремень безопасности для пристегивания двух человек одновременно.** В этом случае ремень не будет выполнять своих защитных функций, и при дорожно-транспортном происшествии пассажиры могут получить серьезные травмы.
- **Не располагайте никаких предметов между телом и ремнем безопасности.** Установка дополнительных предметов, таких как накладки для уменьшения давления или изменения положения плечевой ветви ремня, могут снизить эффективность ремней безопасности и увеличить вероятность травмирования при аварии.



Автомобили, оснащенные подушками безопасности

- **Не располагайте твердых или острых предметов между собой и передней подушкой безопасности.** Перевозка твердых или острых предметов на коленях, или управление автомобилем с трубкой для курения или другими острыми предметами в рту может привести к тяжелым последствиям и травмам в результате аварии.
- **Не прикрепляйте и не помещайте предметы близко к местам расположения подушек безопасности.** Любые предметы, помещенные или прикрепленные к крышкам и накладкам, расположенным на ступице рулевого колеса и на передней панели, будут препятствовать нормальной работе подушек безопасности. Кроме того, указанные предметы при срабатывании подушек безопасности могут быть отброшены в салон, что повышает вероятность травмирования. Места расположения подушек безопасности обозначены надписью "SRS AIRBAG" ("ПОДУШКА БЕЗОПАСНОСТИ").

- **Если автомобиль оборудован боковыми подушками безопасности, не располагайте твердых предметов у передних дверей.** При срабатывании боковой подушки безопасности подстаканник или любой другой твердый предмет, расположенный у двери, может быть отброшен в салон и привести к травме.
- **Не трогайте руками накладки, за которыми находятся подушки безопасности.** Если при срабатывании подушек безопасности ваши руки находятся рядом со ступицей рулевого колеса или вблизи верхней части передней панели, то вы можете получить серьезную травму руки.

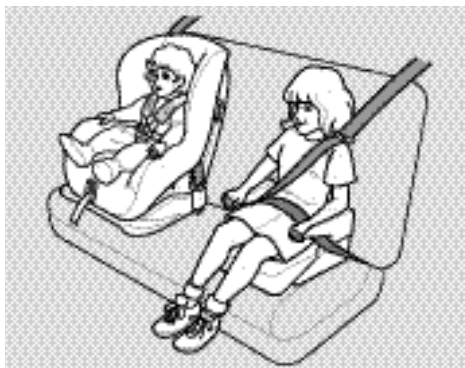

Обязанности по обеспечению безопасности детей при езде на автомобиле лежат на взрослых. Тем не менее, несмотря на наилучшие намерения, многие родители часто даже не знают как *надлежащим образом* обеспечить максимальную безопасность детей.

Если вам предстоит поездка в автомобиле с детьми любого возраста, внимательно прочитайте данную главу.

**При дорожно-транспортном происшествии дети могут получить серьезные травмы или даже погибнуть, если не будет надлежащим образом обеспечена их безопасность.**

**Для детей, рост которых не позволяет использовать стандартные ремни безопасности, необходимые специальные средства защиты, устанавливаемые на сиденьях.**

В большинстве стран средства для обеспечения безопасности детей при перевозке на автомобиле должны удовлетворять требованиям Правил N44 ЕЭК ООН.

Во многих странах законодательно предусмотрено обязательное применение сертифицированных средств защиты детей младше 12 лет или ростом менее 150 см. Применяемое средство защиты должно подходить для конкретного ребенка. Использование автомобильных детских колыбелек, кресел и других защитных средств необходимо при размещении ребенка на любом пассажирском сиденье. Если вы намерены перевозить в своем автомобиле малолетнего ребенка, то предварительно ознакомьтесь с требованиями местного законодательства по обеспечению безопасности детей в автомобиле.

### **Все дети должны находиться в специальных устройствах обеспечения безопасности или пристегиваться штатными ремнями безопасности**

Угроза безопасности детей, перевозимых в автомобилях, является следствием отказа от использования или неправильного использования соответствующих защитных средств. Помните, что дорожно-транспортные происшествия занимают первое место среди причин гибели детей в возрасте до 12 лет.

Для снижения риска гибели или травмирования младенцев и детей, рекомендуется использование соответствующих защитных средств при каждой поездке в автомобиле с детьми.

*Младенцы и малолетние дети, обеспечение безопасности которых невозможно с помощью штатных ремней безопасности, должны размещаться в специальных детских средствах защиты (см. стр. 31).*

*Дети старших возрастов обязательно должны быть пристегнуты ремнями безопасности (см. стр. 54).*

### **Дополнительные рекомендации для родителей**

- **Не перевозите детей на коленях.** Если во время столкновения вы не будете пристегнуты ремнем безопасности, то сила удара отбросит вас вперед, и вы раздавите ребенка.  
Если во время столкновения вы будете пристегнуты, то не сможете удержать ребенка. Например, если автомобиль двигаясь со скоростью 48 км/ч сталкивается со стоящим автомобилем, то в момент столкновения на ребенка весом 9 кг будет действовать сила инерции 275 кгс, и вы не сможете его удержать.
- **Ни в коем случае не пристегивайтесь ремнем безопасности вместе с ребенком.** При дорожно транспортном происшествии ремень может с такой силой сжать ребенка, что серьезная травма окажется неизбежной.

### **Перевозка детей на заднем сиденье автомобиля**

Статистические данные по дорожно-транспортным происшествиям свидетельствуют о том, что безопасность детей всех возрастов и любого роста надежнее всего обеспечивается при правильном использовании соответствующих защитных средств, размещаемых на заднем сиденье.

Перевозка детей на заднем сиденье позволяет уменьшить риск травматизма в результате удара о твердые элементы внутри салона автомобиля. Кроме того, при перевозке детей на заднем сиденье исключена возможность травм в результате срабатывания передней подушки безопасности.

### **Риск травмирования ребенка подушкой безопасности переднего пассажира**

*Некоторые варианты исполнения автомобиля оснащены передними подушками безопасности*

Передняя подушка безопасности создана с целью обеспечения защиты взрослых пассажиров в случае лобового удара средней тяжести или сильного удара. Обеспечение защиты достигается за счет большого объема подушки и мгновенного ее надувания.

### **Перевозка младенцев в автомобиле**

*Если ваш автомобиль оснащен надувной подушкой безопасности пассажира, запрещается установка на переднее сиденье детского кресла, в котором ребенок располагается лицом назад.* При дорожно-транспортном происшествии надувающаяся подушка безопасности сильно ударит по детскому креслу, что может привести к очень серьезным травмам и даже гибели ребенка.

В соответствии с требованиями правил №94 ЕЭК ООН:



При дорожно-транспортном происшествии надувающаяся подушка безопасности сильно ударит по детскому креслу и может резко сдвинуть его с места. Это может привести к очень серьезному травмированию и даже гибели ребенка.

### *Перевозка малолетних детей в автомобиле*

*Если ваш автомобиль оснащен надувной подушкой безопасности переднего пассажира, то установка на переднее сиденье детского автомобильного кресла, в котором ребенок расположен лицом вперед, может быть опасной.* Если переднее пассажирское кресло расположено слишком близко к передней панели, или в случае, когда голова ребенка резко наклоняется вперед при лобовом столкновении, срабатывающая подушка безопасности может нанести серьезные травмы или даже стать причиной смерти ребенка.

### *Перевозка подростков в автомобиле*

*Если ваш автомобиль оснащен надувной подушкой безопасности переднего пассажира, то использование систем безопасности, не отвечающих росту и весу ребенка, влечет за собой серьезный риск травмирования и даже гибели ребенка в случае дорожно-транспортного происшествия.* Рекомендуем размещать подростка на одном из крайних мест на заднем сиденье. При этом необходимо пристегнуть ребенка ремнем безопасности, обеспечив правильное положение лямок ремня относительно тела (необходимая информация по обеспечению безопасности подростков представлена на стр. 54).

Во всех случаях вам следует ознакомиться с требованиями местного законодательства и правилами, касающимися обеспечения безопасности детей при перевозке в автомобиле.

Некоторые типы автомобилей оснащаются специальными табличками, в которых содержится информация, предупреждающая о возможном риске травмирования детей передними подушками безопасности, а также о необходимости надлежащего использования систем обеспечения безопасности детей при перевозке в автомобиле. Такие таблички располагаются на ветровом стекле и в дверном проеме. В некоторых автомобилях такие таблички располагаются на солнцезащитных козырьках. Настоятельно советуем вам ознакомиться с содержанием этих табличек и точно следовать изложенным в них инструкциям.

В соответствии с требованиями правил №94 ЕЭК ООН:



**Чрезвычайно опасно!**

**Если автомобиль оснащен надувной подушкой безопасности переднего пассажира, запрещается устанавливать на переднее сиденье детские автомобильные кресла, в которых ребенок расположен лицом назад.**

### Риск травмирования ребенка подушкой безопасности переднего пассажира

*Автомобили, оснащенные боковой подушкой безопасности пассажира без системы ее автоматического отключения*

Боковые подушки безопасности созданы для обеспечения защиты взрослых пассажиров в случае лобового удара средней тяжести или сильного удара.

Если любая часть тела ребенка будет находиться в зоне действия боковой подушки безопасности, то в результате удара надувающейся подушкой ребенок может получить тяжелую или даже смертельную травму.

В дверных проемах имеются таблички, напоминающие о потенциальной опасности боковых подушек и о том, что безопасность ребенка надежнее всего обеспечивается при размещении ребенка на заднем сиденье при правильном использовании соответствующих защитных средств.



**Не наклоняйтесь к передней двери, так как при срабатывании боковой подушки безопасности это может привести к серьезной травме или даже к летальному исходу.**

**Сидите прямо, прислонившись спиной к спинке сиденья.**

*Автомобили, оснащенные боковой подушкой безопасности с системой ее автоматического отключения*

Чтобы избежать травм переднего пассажира, вызванных срабатыванием боковой подушки безопасности, она оснащена системой автоматического отключения. Даже при наличии указанной системы компания Honda не рекомендует детям ездить на переднем сиденье. Для наилучшей защиты от травмирования боковой подушкой безопасности подросток должен быть пристегнут ремнем безопасности и сидеть прямо, плотно прислонившись к спинке сиденья. Дополнительная информация о системе автоматического отключения боковой подушки безопасности переднего пассажира приведена на стр. 214.

На порогах передних дверей имеются таблички, напоминающие о потенциальной опасности получить травму при срабатывании боковых подушек безопасности.

### Перевозка в автомобиле группы детей

На заднем сиденье вашего автомобиля имеются три сидячих места, которые позволяют надежно разместить детей при их перевозке на автомобиле.

При перевозке более чем трех детей в вашем автомобиле:

- Усадите самого старшего ребенка на переднем сиденье при условии, что его безопасность может быть надлежащим образом обеспечена с помощью штатных ремней безопасности (см. стр. 46)
- Сдвиньте переднее сиденье автомобиля как можно дальше назад (см. стр. 15).
- Убедитесь, что ребенок, посаженный на переднее сиденье, сидит прямо, плотно прильнув спиной к спинке сиденья (см. стр. 21).
- Убедитесь в правильном положении и надежной фиксации ремня безопасности (см. стр. 18).

### Перевозка детей, требующих повышенного внимания

Многие родители предпочитают размещать младенцев или малолетних детей на передних сиденьях, объясняя это тем, что это дает им возможность наблюдать за детьми, или тем, что дети требуют повышенного внимания со стороны взрослых.

Размещая детей на передних сиденьях, родители подвергают их риску, связанному со срабатыванием передней или боковой подушки безопасности (для автомобилей, оснащенных такими подушками безопасности). Кроме того, отвлекаясь для наблюдения за ребенком, взрослые менее адекватно реагируют на изменение дорожной ситуации, что создает дополнительный риск дорожно-транспортного происшествия.

Если ребенок требует постоянной физической поддержки или визуального контакта, то мы настоятельно рекомендуем присутствие в автомобиле еще одного взрослого пассажира, который смог бы совершить поездку на автомобиле с таким ребенком на заднем сиденье, поскольку расположение на заднем сиденье для ребенка является гораздо более безопасным.

### Дополнительные меры обеспечения безопасности детей

- *Пользуйтесь недоступными для детей рычажками блокировки дверных замков.* Если вы заблокируете двери с помощью указанного устройства (см. стр. 107), то дети не смогут открыть двери и по неосторожности выпасть из автомобиля.
- *С помощью главного выключателя отключите цепь питания электрических подъемников задних стекол.* Дети не смогут играть, поднимая и опуская стекла, что отвлекло бы водителя от наблюдения за дорожной ситуацией (см. стр. 124).



- **Не оставляйте детей в автомобиле одних без присмотра взрослых.** В некоторых странах нахождение детей в автомобиле без присмотра взрослых является нарушением законодательства и может привести к серьезным последствиям. Например, младенец или малолетний ребенок, оставшийся без присмотра взрослых в автомобиле в жаркий день, может погибнуть от теплового удара. В случае если дети остаются в автомобиле без присмотра взрослых, и при этом ключ находится в замке зажигания, возможен случайный запуск двигателя автомобиля и его трогание с места. Это может нанести травмы как самим детям, так и окружающим.
- **Заприте все двери и багажник, если автомобиль не используется.** Играя, дети могут нечаянно запереться в багажнике. Научите ваших детей не играть рядом с автомобилем.
- **Прячьте от детей ключи от автомобиля и пульт дистанционного открывания дверей.** Даже маленькие дети сумеют открыть дверь автомобиля или открыть багажник. Эти действия могут привести к несчастным случаям или даже гибели.

### **Общие правила использования средств обеспечения безопасности детей**

Изложенная ниже информация представляет собой общие рекомендации по выбору и установке защитных устройств для младенцев и малолетних детей.

### **Выбор системы обеспечения безопасности ребенка**

Для того чтобы обеспечивать надлежащую защиту ребенка, система защиты должна удовлетворять следующим требованиям:

*Продолжение на следующей странице*

**1. Средства обеспечения безопасности детей должны быть официально одобрены и сертифицированы.** В большинстве стран средства обеспечения безопасности детей при перевозке в автомобиле должны удовлетворять требованиям Правил N44 ЕЭК ООН. Проверьте наличие специального сертификационного знака на самом изделии и на его упаковке.

Изготовитель автомобиля не несет ответственности за повреждения, которые были вызваны дефектами рекомендованных средств обеспечения безопасности детей.

**2. Используемое детское защитное средство должно соответствовать росту и весу конкретного ребенка.**

Убедитесь в том, что средство обеспечения безопасности подходит для вашего ребенка. Ознакомьтесь с инструкциями изготовителя изделия, а также с табличками, на которых указаны ограничения по весу и росту детей, для которых может применяться конкретное защитное устройство.

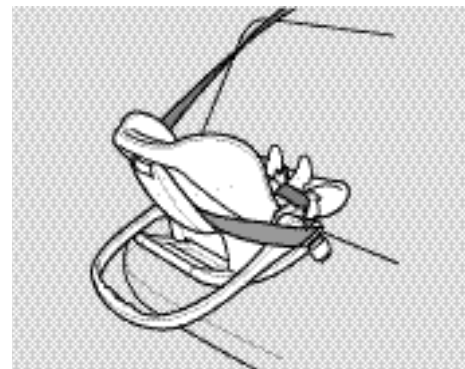

**Перевозка младенцев.** Для перевозки младенцев возрастом до одного года следует использовать специальные наклонные автомобильные колыбельки, в которых ребенок располагается лицом назад. Только использование таких колыбелек позволяет обеспечить надежную защиту головы, шеи и спины ребенка. Дополнительная информация по обеспечению безопасности перевозки младенцев приведена на стр. 39.



**Перевозка малолетних детей.** Безопасность малолетних детей, рост которых не позволяет использовать специальные детские наклонные колыбельки, обеспечивается за счет применения автомобильных детских кресел, где ребенок сидит лицом вперед. Дополнительная информация по обеспечению безопасной перевозки малолетних детей приведена на стр. 46.

### **3. Детское защитное устройство должно устанавливаться в необходимое положение и фиксироваться в нем.**

К сожалению, большое разнообразие детских защитных устройств не всегда позволяет обеспечить их правильную установку и фиксацию из-за различий в размерах сидений автомобилей и конфигурациях ремней безопасности.

Тем не менее, компания Honda располагает необходимым перечнем детских защитных устройств, которые могут быть установлены на автомобилях в любых положениях, предусмотренных для этих защитных устройств.

Прежде чем купить то или иное детское защитное устройство, мы рекомендуем проверить возможность его установки на вашем автомобиле. В случае невозможности установки и фиксации тестируемого образца детского защитного устройства, мы рекомендуем купить другое, возможности которого полностью согласуются с тем, что позволяет ваш автомобиль.

Перечень детских защитных систем, рекомендованных к применению на территории европейских стран, приведен на стр. 37.

*Некоторые модели автомобилей* оснащены нижними креплениями для детских кресел, устанавливаемых на заднем сиденье. Дополнительная информация приведена на стр. 60.

*Продолжение на следующей странице*

### **Установка детских защитных систем**

В данном разделе кратко суммируются рекомен-

дации компании Honda по установке на вашем автомобиле детских защитных систем, в которых дети располагаются как лицом назад, так и лицом вперед.

### **Наличие подушки безопасности переднего пассажира является потенциально опасным для ребенка, размещаемого на переднем сиденье**

При дорожно-транспортном происшествии подушка безопасности надувается с силой, достаточной, чтобы нанести серьезную травму младенцу, который находится в колыбельке лицом назад.

Маленький ребенок, находящийся в детской защитной системе лицом вперед, также подвергается серьезному риску. Если переднее пассажирское сиденье расположено слишком близко к передней панели, или в случае, когда голова ребенка резко наклоняется вперед при лобовом столкновении, срабатывающая подушка безопасности может нанести серьезные травмы или даже стать причиной гибели ребенка.

При необходимости перевозки ребенка на переднем сиденье, следуйте приведенным здесь инструкциям.

*Некоторые варианты исполнения автомобиля оборудуются подушками безопасности переднего пассажира.*

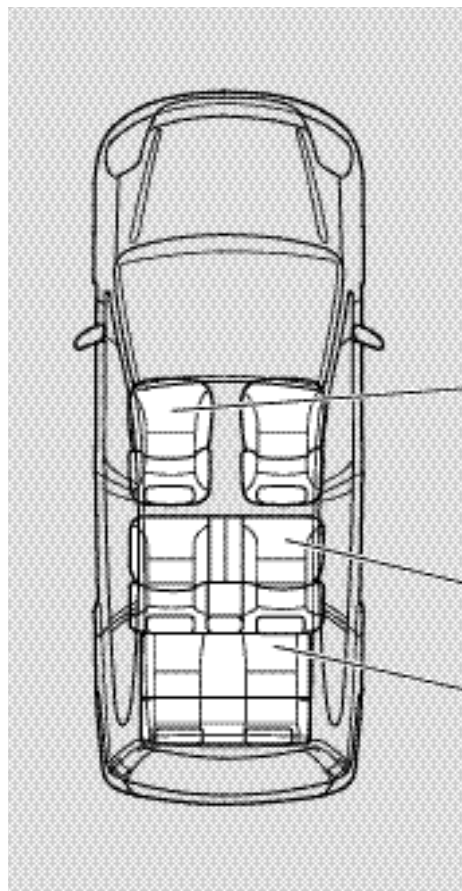

### **Переднее пассажирское сиденье**

**Младенцы** никогда не должны размещаться на переднем сиденье из-за возможности травмирования подушкой безопасности переднего пассажира.

**Малолетних детей** не рекомендуется возить на переднем сиденье из-за возможности травмирования подушкой безопасности. При необходимости перевозки малолетнего ребенка на переднем сиденье, отодвиньте это сиденье максимально назад и зафиксируйте положение установленной на нем детской защитной системы с помощью штатного ремня безопасности (см. стр. 46).

### **Задние сиденья**

**Младенцев** рекомендуется размещать на задних сиденьях в специальных наклонных колыбельках, устанавливаемых лицом назад, положение которых фиксируется с помощью штатных ремней безопасности или с помощью нижних креплений (см. стр. 39 и 60).

**Малолетних детей** рекомендуется размещать на задних сиденьях в специальных детских креслах, устанавливаемых лицом вперед и фиксируемых с помощью штатных ремней безопасности или с помощью нижних креплений (см. стр. 46 и 60).

Рекомендации по установке детских защитных систем на автомобиле, эксплуатируемые в европейских странах приведены на стр. 37.

### **Установка детских защитных систем**

После выбора подходящей детской защитной системы и определения места для ее установки, выполните три основных шага установки системы.

### **1. Зафиксируйте положение детской защитной системы с помощью штатных ремней безопасности.**

Фиксация всех типов защитных систем должна осуществляться с помощью поясного ремня или поясной ветви диагонально-поясного ремня безопасности. Альтернативным вариантом для некоторых автомобилей является использование нижних креплений. При установке на автомобиль средств обеспечения безопасности детей необходимо строго следовать инструкциям и рекомендациям изготовителей этих изделий. Неправильно установленное и ненадежно закрепленное защитное устройство может при аварии сорваться с места и стать причиной серьезного травмирования ребенка и других пассажиров.

На стр. 41 и 47 приведены инструкции по установке и фиксации положения детских защитных устройств в автомобиле.

### **Автомобили, оснащенные нижними креплениями для защитных систем**

Указания по правильной установке детских защитных систем с помощью нижних креплений приведены на стр. 60.

Если для крепления детского защитного устройства вы используете диагонально-поясной ремень, то установите на лямки ремня специальный фиксирующий замок (см. стр. 52).

*Продолжение на следующей странице*

### ***2. Убедитесь в надежной фиксации детского защитного устройства***

После установки детского защитного устройства попробуйте подвигать его вперед-назад и из стороны в сторону, чтобы проверить надежность его фиксации в требуемом положении.

Для обеспечения максимальной защиты ребенка при обычной езде и в случае дорожно-транспортного происшествия, мы рекомендуем родителям как можно жестче фиксировать положение детского защитного устройства.

Однако детское защитное устройство не должно быть "жестким как камень". На сиденьях некоторых автомобилей жесткая установка детского защитного устройства подчас затруднена. Незначительные продольные и поперечные сдвиги защитного устройства вполне допустимы и не снижают эффективности его защитных функций.

При невозможности фиксации детского защитного устройства в определенной позиции, попробуйте зафиксировать его в другом положении, или используйте другое защитное устройство, конструкция которого позволяет жестко зафиксировать его в нужном положении.

Перечень детских защитных систем, рекомендованных к применению в европейских странах, приведен на стр. 37.

### ***3. Усадите ребенка и надежно зафиксируйте его в детском защитном устройстве.***

Проверьте, чтобы ребенок был плотно пристегнут к креслу с помощью лямок. При размещении ребенка в кресле необходимо строго следовать инструкциям и рекомендациям изготовителя конкретного изделия. При ненадежной фиксации ребенок может быть выброшен из детского кресла при аварии, что приведет к серьезным травмам.

### ***Хранение детских защитных устройств***

Если вы длительное время не используете детское защитное устройство, необходимо его снять и хранить в безопасном месте или регулярно проверять надежность крепления, с тем, чтобы при дорожно-транспортном происшествии оно не сорвалось с места и не стало причиной травмирования людей, едущих в автомобиле.

**Обеспечение безопасности детей (европейские страны)**

Варианты размещения в автомобиле средств обеспечения безопасности детей

ВЕС РЕБЕНКА	РАСПОЛОЖЕНИЕ ДЕТСКОГО ЗАЩИТНОГО УСТРОЙСТВА			
	НА ПЕРЕДНЕМ ПАССАЖИРСКОМ СИДЕНЬЕ	НА ВТОРЫХ БОКОВЫХ СИДЕНЬЯХ	НА ВТОРОМ ЦЕНТРАЛЬНОМ СИДЕНЬЕ	НА ТРЕТЬИХ БОКОВЫХ СИДЕНЬЯХ
До 10 кг	X	Honda Baby-Safe <sup>2</sup>	X	Honda Baby-Safe
От 9 до 18 кг	Honda King <sup>1</sup>	Honda King или Honda Iso-Fix <sup>2</sup>	X	Honda King
От 15 до 25 кг	Honda Zoom <sup>1</sup>	Honda Zoom <sup>2</sup>	X	Honda Zoom
От 22 до 36 кг	Honda Zoom <sup>1</sup>	Honda Zoom <sup>2</sup>	X	Honda Zoom

Условные обозначения в таблице:

X = Установка детских защитных систем не допускается для детей данной весовой группы.

\*1 : Следует отодвинуть переднее пассажирское сиденье максимально назад.

\*2 : Следует отодвинуть второе пассажирское сиденье максимально назад.

Указанные в таблице детские защитные устройства специально разработаны компанией Honda для установки на автомобилях производства этой компании.

**Указания по выполнению правильной установки детских защитных устройств приведены в Руководстве по эксплуатации детских защитных устройств.**

*Продолжение на следующей странице*

Кроме приведенных на предыдущей странице нескольких образцов детских защитных устройств, вы можете использовать и другие типы аналогичных защитных устройств. Для того чтобы выяснить, подходят ли они для установки в автомобиле марки Honda, обратитесь к представителю изготовителя или продавцу конкретного изделия.

**Использование неподходящего для автомобиля марки Honda детского защитного устройства не позволит надлежащим образом обеспечить безопасность ребенка при дорожно-транспортном происшествии. В результате этого ребенок может погибнуть или получить тяжелые травмы.**

Ваш автомобиль может быть оборудован нижними креплениями для установки детских кресел на боковые места заднего сиденья. Эти крепления разрешено использовать исключительно с детскими креслами, специально предназначенными для данного вида крепления. Сведения об установке детской защитной системы с фиксацией нижними креплениями приведены на стр. 60.



## Безопасная перевозка младенцев

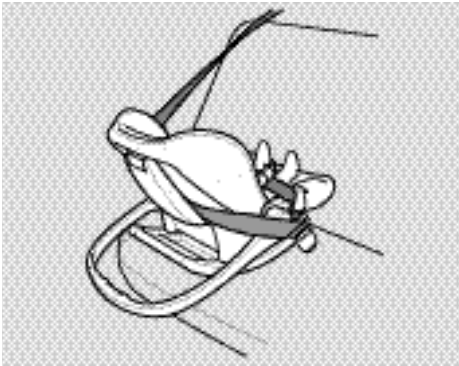

### *Типы систем, обеспечивающих безопасность младенцев*

Надлежащую защиту головы, шеи и спины младенцев обеспечивают лишь специальные защитные устройства, в которых ребенок располагается лицом назад. Поэтому младенцев в возрасте до примерно одного года следует перевозить в детских автомобильных креслах или колыбельках, в которых ребенок обращен лицом назад.

Допускается использование двух типов систем детской безопасности: системы детской безопасности, созданные исключительно для младенцев или перенастраиваемые наклонные устройства детской безопасности, в которых ребенок располагается лицом назад.

**Не устанавливайте детское кресло или колыбельку с ребенком, обращенным лицом назад, на переднее пассажирское сиденье, если автомобиль оснащен подушкой безопасности переднего пассажира. При аварии автомобиля быстро надувающаяся подушка безопасности может серьезно травмировать ребенка.**

**Располагайте детскую колыбельку с ребенком лицом назад всегда только на заднем сиденье.**

Мы рекомендуем использовать специальные детские защитные устройства, в которых ребенок располагается лицом назад, до достижения ребенком того возраста и веса, которые являются, согласно инструкциям производителя данного устройства, предельными для его использования и позволят ребенку совершать дальнейшие поездки без дополнительной поддержки.

Перечень детских защитных систем, рекомендованных к применению на территории европейских стран, приведен на стр. 37.

### *Установка детских защитных устройств, в которых ребенок располагается лицом назад*

В европейских странах такие устройства должны устанавливаться на одном из боковых мест на заднем сиденье (см. стр. 37).

(Все страны, кроме европейских)  
Специальное детское защитное устройство может быть установлено на любом месте заднего сиденья, но не на сиденье переднего пассажира.

*Некоторые модели автомобилей оснащены нижними креплениями для детских кресел, устанавливаемых на одно из боковых мест заднего сиденья. Дополнительная информация приведена на стр. 60.*

*Продолжение на следующей странице*

*Не допускается установка детских защитных устройств, в которых ребенок располагается лицом назад, на переднее пассажирское сиденье.*

Если ваш автомобиль оснащен надувной подушкой безопасности переднего пассажира, при аварии она может стать причиной серьезного травмирования ребенка. При необходимости постоянного надзора за ребенком мы настоятельно рекомендуем совершать поездки в присутствии еще одного взрослого пассажира, который мог бы расположиться вместе с ребенком на заднем сиденье.

*Недопустима установка детских защитных устройств, в которых ребенок располагается лицом назад, в противоположное направление.*

При таком расположении ребенок может быть серьезно травмирован в результате фронтального удара при аварии.

В соответствии с требованиями Правил N94 ЕЭК ООН:



**Чрезвычайно опасно!**

**Если автомобиль оснащен подушкой безопасности переднего пассажира, запрещается устанавливать на переднее сиденье детские автомобильные кресла, в которых ребенок расположен лицом назад.**

При дорожно-транспортном происшествии надувающаяся подушка безопасности сильно ударит по спинке детского кресла и может сместить его. Это может привести к очень серьезному травмированию ребенка.

Правильно установленное на заднем сиденье детское кресло (в положении лицом назад) может помешать водителю или переднему пассажиру сдвинуть свое сиденье максимально назад, как это было рекомендовано ранее (см. стр. 15). Детское кресло может также помешать установке спинки сиденья в рекомендуемое вертикальное положение (см. стр. 16).

В любом из этих случаев детское кресло следует установить непосредственно за сиденьем переднего пассажира, сдвинуть это сиденье вперед, насколько требуется, и оставить его не занятым. Можно также попытаться найти подходящее детское кресло меньшего размера, чтобы обеспечить безопасность как ребенка, так и переднего пассажира.

### **Установка детских защитных устройств, в которых ребенок располагается лицом назад**

Для правильной фиксации защитного устройства с помощью поясной ветви диагонально-поясного ремня, обратитесь к инструкциям производителя данного изделия.

На стр. 37 даны рекомендации для европейских стран по установке детских защитных устройств.

Диагонально-поясной ремень на задних сиденьях снабжен специальным фиксирующим устройством, с помощью которого необходимо зафиксировать положение детской системы безопасности.

На следующих страницах даны инструкции по фиксации положения детских защитных систем с помощью диагонально-поясного ремня.

#### *Для некоторых вариантов исполнения автомобиля*

Если ваш автомобиль оснащен нижними креплениями для детских защитных устройств, устанавливаемых на заднем сиденье, обратитесь к стр. 60.

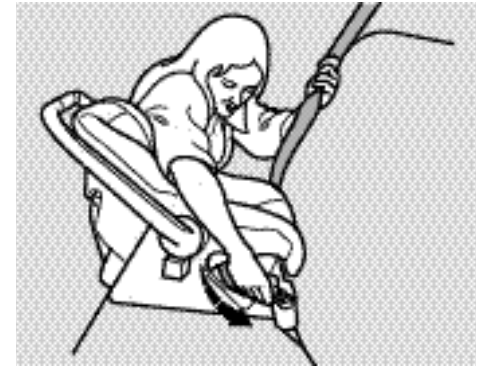

1. Установив детское защитное устройство в необходимое положение на заднем сиденье, в соответствии с инструкцией производителя проденьте лямки диагонально-поясного ремня через специальные элементы, предназначенные для этого в защитном устройстве, и вставьте скобу в замок.

*Продолжение на следующей странице*

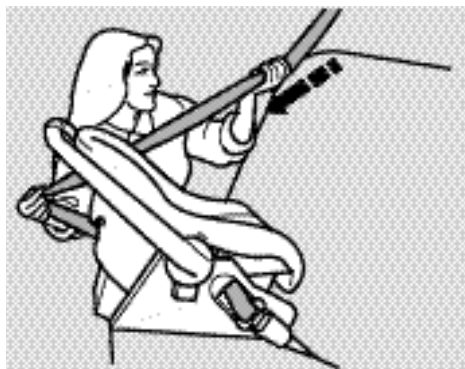

2. Для регулировки слабину натяжения ремня инерционной катушкой и надежной фиксации защитного устройства, медленно полностью вытяните плечевую ветвь ремня, а затем отпустите ремень и дайте ему сматываться автоматически (при этом ремень будет наматываться на катушку с характерным шелкающим звуком).
3. После того как ремень смотался, дерните за него. Если положение ремня зафиксировалось, вы не сможете вытянуть его. Если вам удалось вытянуть ремень, это означает, что ремень не был надежно зафиксирован. В этом случае необходимо последовательно повторить все предыдущие операции и добиться надежной фиксации ремня.



4. После того как вы убедились в надежности фиксации ремня катушкой, возьмитесь рукой за плечевую ветвь ремня ближе к замку и потяните за нее, чтобы полностью выбрать слабину плечевой ветви. Помните, что при слабом натяжении плечевой ветви диагонально-поясного ремня детское защитное устройство не будет надежно зафиксировано. Для того чтобы полностью выбрать слабину плечевой ветви, полезно в момент натягивания ремня приложить к детскому защитному устройству собственный вес или с силой надавить на его заднюю часть.



5. Проверьте надежность крепления детского защитного устройства на месте, попробовав сдвинуть его в различных направлениях, и убедитесь в том, что оно остается неподвижным. Если детское защитное устройство при этом перемещается, повторите описанные выше монтажные операции заново.

Для того, чтобы ослабить фиксирующий механизм и снять детское защитное устройство, отстегните ремень безопасности, выньте его из специальных элементов крепления и дайте ему полностью намотаться на катушку.

*Автомобили без дополнительного фиксирующего механизма сиденья, на котором находится ребенок*

Если крепление детского кресла, в котором ребенок сидит лицом назад, осуществляется с помощью диагонально-поясного ремня безопасности, необходимо обязательно использовать фиксирующий зажим, надеваемый на лямки ремня (см. стр. 52).

Рекомендации по креплению детского защитного устройства поясным ремнем центрального места заднего сиденья даны на стр. 46.

Общие рекомендации по установке детского защитного устройства, в котором ребенок расположен лицом назад, приведены на стр. 45.

***Рекомендации по установке и фиксации детского защитного устройства, в котором ребенок располагается лицом назад, с помощью поясного ремня безопасности (для некоторых вариантов исполнения автомобиля)***

Для того чтобы установить и зафиксировать детское защитное устройство на центральном месте заднего сиденья с помощью поясного ремня безопасности, проденьте лямки поясного ремня через специальные элементы защитного устройства, предназначенные для этого. в соответствии с инструкцией производителя, и вставьте скобу в замок.



Затем потяните за свободный конец ремня, чтобы выбрать слабину (для этого может понадобиться приложить собственный вес к детскому защитному устройству).

Проверьте надежность крепления детского защитного устройства на месте, попробовав стронуть его в различных направлениях, и убедитесь в том, что оно остается неподвижным. Если детское защитное устройство при этом перемещается, повторите описанные выше монтажные операции заново.

### ***Рекомендации по установке и фиксации детского защитного устройства, в котором ребенок располагается лицом назад***

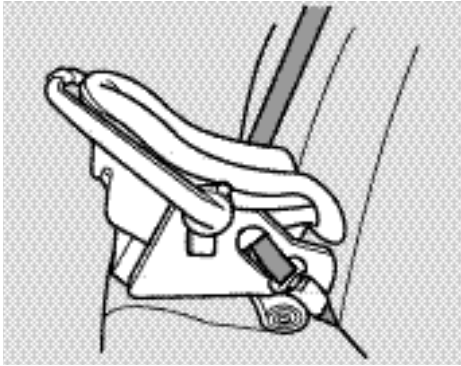

Для обеспечения надлежащей защиты перевозимых в автомобиле младенцев или малолетних детей, их необходимо располагать в детских креслах или универсальных детских креслах-колыбельках, в которых ребенок располагается лежа или полулежа. Для определения оптимального положения ребенка в таком кресле или колыбельке, проконсультируйтесь с детским врачом или следуйте рекомендациям изготовителя данного изделия.

Для установки детского защитного устройства с желаемым углом наклона можно воспользоваться скрученным в рулон полотенцем, которое кладется под край основания защитного устройства, как показано на рисунке.

### ***Дополнительные меры предосторожности при перевозке младенцев***

Никогда не сажайте на колени и не держите малолетних детей на руках во время движения автомобиля. в случае резкого торможения автомобиля вы не сможете удержать ребенка. От удара о внутренние элементы салона ребенок получит серьезные травмы и даже может погибнуть.

### Безопасная перевозка малолетних детей



#### *Типы детских защитных устройств*

Дети, вес и возраст которых позволяет им сидеть без дополнительной поддержки, должны перевозиться в детских автомобильных креслах. Используемое детское автомобильное кресло должно соответствовать росту и весу конкретного ребенка. Ребенок должен располагаться в нем в прямо сидячем положении лицом вперед.

Из всего многообразия детских автомобильных кресел мы рекомендуем использовать кресла, снабженные пятиточечной системой фиксации положения ребенка.

Мы также рекомендуем как можно дольше перевозить малолетних детей в детских автомобильных креслах, при условии, что их рост и вес позволяют это делать.

Перечень детских защитных систем, рекомендованных к применению на территории европейских стран, приведен на стр. 37.

#### *Установка детского кресла*

Заднее сиденье является наиболее подходящим местом в автомобиле для установки детского кресла, в котором ребенок располагается лицом вперед.

*Если ваш автомобиль оснащен подушкой безопасности переднего пассажира, то установка детского кресла на сиденье переднего пассажира может быть опасной для ребенка.* Если переднее сиденье располагается слишком близко к передней панели, или при резком наклоне вперед головы ребенка при столкновении, надувающаяся передняя подушка безопасности может сильно ударить ребенка и нанести серьезные травмы и увечья вплоть до смертельного исхода. При необходимости постоянного надзора за ребенком настоятельно рекомендуем осуществлять поездки в сопровождении еще одного взрослого пассажира, который смог бы разместиться вместе с ребенком на заднем сиденье.



**Неправильное размещение детского кресла на переднем пассажирском сиденье при срабатывании передней подушки безопасности может привести к серьезным травмам и даже смерти ребенка.**

**При необходимости размещения детского кресла на переднем пассажирском сиденье, сдвиньте его сиденье как можно дальше от передней панели и надлежащим образом зафиксируйте установленное на нем детское кресло.**

При необходимости установки детского кресла на переднем пассажирском сиденье, сдвиньте сиденье до отказа назад и убедитесь в надежности фиксации детского кресла, а также в том, что ребенок надлежащим образом удерживается в детском кресле.

### ***Установка детского кресла при помощи диагонально-поясного ремня***

Для правильного закрепления детского кресла при помощи диагонально-поясного ремня, обратитесь к инструкции изготовителя детского кресла.

Рекомендации по установке детских автомобильных защитных систем для европейских стран приведены на стр. 37.

*Продолжение на следующей странице*

Диагонально-поясной ремень, устанавливаемый на заднем сиденье, снабжен специальным фиксирующим зажимом, который необходимо использовать при установке детского кресла.

Некоторые варианты исполнения автомобиля снабжены таким фиксирующим зажимом и для фиксации детского кресла на переднем пассажирском сиденье.

На следующих страницах даны инструкции по установке и фиксации положения детского кресла с помощью ремней этого типа.

*Если ваш автомобиль оснащен нижними креплениями для детских кресел, устанавливаемых на заднее сиденье, обратитесь к стр. 60.*



1. Установив детское кресло на заднем сиденье, проденьте лямки диагонально-поясного ремня через специальные элементы защитного устройства, предназначенные для этого в соответствии с инструкцией изготовителя, и вставьте скобу в замок.



2. Для регулировки натяжения ремня инерционной катушкой и надежной фиксации защитного устройства медленно полностью вытяните плечевую ветвь ремня, а затем отпустите ремень и дайте ему смотаться автоматически (при этом ремень будет сматываться на катушку с характерным шелкающим звуком).

3. После того как ремень смотался, дерните за него. Если положение ремня зафиксировалось, вы не сможете вытянуть его. Если вам удалось вытянуть ремень, это означает, что ремень не был надежно зафиксирован. В этом случае необходимо последовательно повторить все предыдущие операции и добиться надежной фиксации ремня.



4. После того как вы убедились в надежности фиксации ремня катушкой, возьмитесь рукой за плечевую ветвь ремня ближе к замку и потяните за нее, чтобы полностью выбрать слабину плечевой ветви. Помните, что при слабом натяжении поясной ветви диагонально-поясного ремня детское защитное устройство не будет надежно зафиксировано. Для того чтобы полностью выбрать слабину ремня, полезно в момент натягивания ремня приложить к детскому защитному устройству собственный вес или с силой надавить на его заднюю часть.



5. Проверьте надежность крепления детского защитного устройства на месте, попробуйте сдвинуть его в различных направлениях, и убедитесь в том, что оно остается неподвижным. Если детское защитное устройство при этом перемещается, повторите описанные выше монтажные операции заново.

*Продолжение на следующей странице*

Для того, чтобы ослабить фиксирующий механизм и снять детское защитное устройство, отстегните ремень безопасности, выньте его из специальных элементов крепления и дайте ему полностью намотаться на катушку.



*Автомобили без дополнительного фиксирующего механизма сиденья, на котором находится ребенок*

Если крепление детского кресла, в котором ребенок сидит лицом вперед, осуществляется с помощью диагонально-поясного ремня безопасности, необходимо обязательно использовать фиксирующий зажим, надеваемый на лямки ремня (см. стр. 52).

Рекомендации по установке детского кресла, в котором ребенок сидит лицом вперед, на центральное место заднего сиденья приведены на стр. 51.

**Рекомендации по установке и фиксации детского кресла с помощью поясного ремня безопасности (для некоторых вариантов исполнения автомобиля)**



Для того чтобы установить и зафиксировать детское защитное устройство на центральном месте заднего сиденья с помощью поясного ремня безопасности, проденьте лямки поясного ремня через специальные элементы защитного устройства, предназначенные для этого в соответствии с инструкцией изготовителя, и вставьте скобу в замок.

Затем потяните за свободный конец ремня, чтобы выбрать слабинку (для этого может понадобиться приложить собственный вес к детскому креслу).

Проверьте надежность крепления детского кресла на месте, попробовав стронуть его в различных направлениях, и убедитесь в том, что оно остается неподвижным. Если детское кресло при этом перемещается, повторите заново описанные выше монтажные операции.

### **Использование фиксирующего зажима ремня безопасности**

*Автомобили без дополнительного фиксирующего механизма сиденья, на котором находится ребенок*

Если крепление детского кресла к сиденью переднего пассажира осуществляется с помощью диагонально-поясного ремня безопасности, необходимо всегда использовать фиксирующий зажим, надеваемый на ляжки ремня. Зажим предотвращает смещение или переворачивание детского кресла.

Фиксирующий зажим, как правило, поставляется в комплекте с детским креслом. При необходимости приобретения зажима обратитесь к производителю детского кресла или в магазин, осуществляющий продажу детских защитных устройств.

Если необходимо установить детское кресло, обращенное лицом вперед, на переднее пассажирское сиденье, то сдвиньте сиденье как можно дальше назад. Убедитесь в том, что детское кресло надежно закреплено, а ребенок правильно пристегнут ремнем (см. стр. 46).

Для правильной установки фиксирующего зажима выполните следующие операции:

1. Установите детское кресло на сиденье переднего пассажира. Проденьте ляжки диагонально-поясного ремня через элементы крепления кресла, следуя инструкциям изготовителя детского кресла.
2. Вставьте скобу ремня безопасности в замок. Потяните за плечевую ветвь ремня безопасности, чтобы полностью выбрать слаbinу поясной ветви.
3. Возьмитесь рукой за ляжки ремня около скобы и плотно прижмите их друг к другу так, чтобы исключить движение ремня в сторону скобы. Затем отстегните замок ремня безопасности.

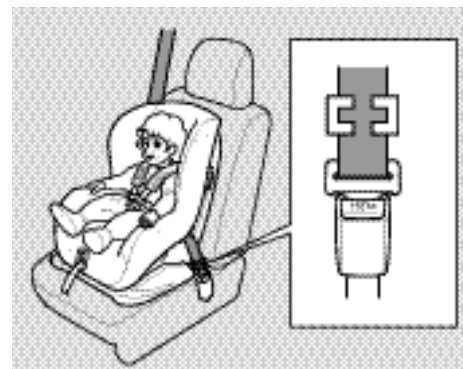

4. Установите на ляжки ремня фиксирующий зажим, как показано на рисунке. Сдвиньте зажим как можно ближе к скобе.

5. Вставьте скобу ремня в замок. Проверьте надежность крепления детского кресла на месте, попробовав стронуть его в различных направлениях, и убедитесь в том, что оно остается неподвижным. Если детское кресло при этом перемещается, повторите заново описанные выше монтажные операции.

***Дополнительные меры предосторожности при перевозке малолетних детей***

Никогда не позволяйте детям садиться на сиденье на колени или вставать во время движения автомобиля. В случае резкого торможения автомобиля ребенок будет с силой брошен вперед. От удара о внутренние элементы салона ребенок может получить серьезные травмы или даже погибнуть.

### Обеспечение безопасности подростков

Если вес и рост ребенка уже не позволяют использовать детское кресло, рекомендуем размещать его на заднем сиденье и пристегивать штатным диагонально-поясным ремнем безопасности, который обеспечивает лучшую защиту по сравнению с поясным ремнем.

Если рост ребенка не позволяет добиться правильного расположения лямок ремня безопасности, то для ребенка требуется специальная детская подушка вплоть до того момента, когда рост ребенка позволит отказаться от ее использования.

На следующих страницах даны инструкции по проверке правильности расположения лямок диагонально-поясного ремня, типам детских подушек, а также необходимая информация по перевозке детей на переднем пассажирском сиденье.

**Неправильное размещение подростков на переднем пассажирском сиденье может привести к серьезным травмам и смерти ребенка в случае срабатывания передней подушки безопасности.**

**При необходимости перевозки подростка на переднем пассажирском сиденье сдвиньте сиденье назад до упора и должным образом пристегните ребенка ремнем безопасности.**

*Автомобили, оснащенные боковыми подушками безопасности*

**Не наклоняйтесь к передней двери, так как при срабатывании боковой подушки безопасности это может привести к серьезной травме или даже смерти.**

**Сидите прямо, прислонившись спиной к спинке сиденья.**

*Автомобили, оснащенные боковой подушкой безопасности с системой ее автоматического отключения*

Ваш автомобиль оснащен системой автоматического отключения боковой подушки безопасности переднего пассажира. Подушка безопасности отключается, если ребенок наклонится так, что его голова окажется в зоне действия подушки безопасности. Даже при наличии указанной системы компания Honda не рекомендует детям ездить на переднем сиденье.



Никогда не позволяйте детям вставать на сиденье на колени и вставать во время движения автомобиля. В случае резкого торможения автомобиля ребенок будет с силой брошен вперед. От удара о внутренние элементы салона ребенок получит серьезные травмы и даже может погибнуть.

### ***Проверка правильности расположения и использования диагонально-поясного ремня безопасности***



Для того чтобы проверить насколько правильно располагаются лямки ремня безопасности на теле ребенка, усадите ребенка на сиденье и пристегните его ремнем безопасности. Следуя инструкциям, приведенным на стр. 18, проверьте правильность расположения плечевой и поясной ветвей на теле ребенка.

Если плечевая ветвь ремня лежит на ключице и середине грудной клетки, как показано на рисунке, ребенка можно пристегивать ремнем безопасности.

Однако если плечевая ляпка касается или лежит на шее ребенка, его необходимо пересадить на специальную детскую подушку.

***Ремень безопасности не должен касаться или лежать на шее ребенка.*** Неправильное расположение ремня на шее может привести к серьезным шейным травмам в случае дорожно-транспортного происшествия.

***Плечевая ветвь ремня безопасности не должна проходить под рукой или находиться за спиной ребенка.*** Это может повлечь за собой серьезные травмы в случае аварии. Кроме того, такое положение ремня повышает вероятность подныривания под ремень безопасности в случае дорожно-транспортного происшествия.

*Продолжение на следующей странице*

**Не располагайте никаких предметов между телом и ремнем безопасности.** Установка дополнительных предметов, таких как накладки для уменьшения давления ремня или изменения положения плечевой ветви ремня могут снизить эффективность ремней безопасности и увеличить вероятность травмирования в случае аварии автомобиля.

**Недопустимо пристегивание двух детей одним ремнем безопасности.** Дети могут получить серьезные травмы в случае дорожно-транспортного происшествия.

### **Использование дополнительных детских подушек**



Мы рекомендуем применять такие типы детских подушек, конструкция которых позволяет использовать для фиксации ребенка диагонально-поясной ремень безопасности без каких-либо дополнительных защитных устройств, как показано на рисунке.

В любом случае необходимо строго соблюдать все инструкции по установке защитного средства, а также другие рекомендации изготовителя конкретного изделия.

Использование дополнительной детской подушки допустимо до тех пор, пока это позволяет рост ребенка. Как только края ушей ребенка будут выходить выше края спинки заднего сиденья, необходимо отказаться от использования дополнительной детской подушки. Такой ребенок может располагаться непосредственно на заднем сиденье и фиксироваться диагонально-поясным ремнем безопасности.

Рекомендации по размещению дополнительной детской подушки в европейских странах приведены на стр. 37.

### ***Возможность размещения подростков на переднем пассажирском сиденье***

Мы рекомендуем всегда осуществлять перевозку детей в возрасте до 12 лет на заднем сиденье в автомобиле. При этом необходимо обеспечивать надежную фиксацию положения ребенка с помощью штатных диагонально-поясных ремней безопасности и/или специальных детских защитных устройств.

Задние сиденья являются наиболее безопасными для перевозки детей любого возраста и роста.

Кроме того, передняя подушка безопасности представляет собой серьезную угрозу для ребенка, перевозимого на переднем пассажирском сиденье. Если переднее пассажирское сиденье слишком близко придвинуто к приборной панели, или голова ребенка резко наклоняется вперед при ударе, или при недостаточной фиксации положения ребенка, или при неправильном его положении, надувающаяся передняя подушка безопасности может нанести серьезные травмы и даже стать причиной смерти ребенка.

Боковая подушка безопасности переднего пассажира также может причинить ребенку серьезную травму, если любая часть его тела окажется в зоне действия надувающейся подушки безопасности.

Конечно, нельзя спорить с тем, что все дети различаются между собой. Поэтому возраст является не единственным фактором, который вам следует принимать во внимание, решая вопрос возможности размещения ребенка на переднем сиденье во время поездки.

### ***Вес и рост ребенка***

Вес и рост ребенка могут позволять ему пользоваться штатными диагонально-поясными ремнями безопасности при их правильном расположении (см. стр. 18 и 54). В этом случае, ребенок может находиться на переднем сиденье и пристегиваться ремнем безопасности. Однако если рост и вес ребенка не позволяют правильно зафиксировать его положение на сиденье штатным ремнем безопасности, его необходимо размещать на заднем сиденье.

### ***Сознательность ребенка***

Для того чтобы правильно располагаться на переднем пассажирском сиденье, ребенок должен следовать определенным правилам, включая правильную посадку и надлежащее положение лямок ремня безопасности.

Если вы решили перевозить ребенка на переднем пассажирском сиденье:

- Внимательно изучите данное Руководство по эксплуатации и, в частности, разделы, касающиеся использования ремней безопасности и инструкции по безопасности в целом.
- Сдвиньте переднее пассажирское сиденье назад до упора.
- Обеспечьте правильную, прямую посадку ребенка, когда спина плотно прижата к спинке сиденья, а ноги находятся на полу.
- Проверьте правильное расположение лямок ремня безопасности относительно тела ребенка и надежность фиксации ремня.
- Контролируйте положение ребенка во время поездки. Даже вполне сознательным и взрослым детям иногда требуется напоминание о необходимости сесть прямо и застегнуть ремень безопасности.

### Использование детских кресел с креплениями специальной конструкции (для некоторых вариантов комплектации автомобиля)

За спинкой второго сиденья, внизу, предусмотрены два места, оснащенных креплениями специальной конструкции для установки в автомобиле средств безопасности детей.

Поскольку крепления специальной конструкции обеспечивают повышенный уровень безопасности, мы рекомендуем использовать их во всех случаях, когда ими оборудован автомобиль. (Поинтересуйтесь у изготовителя детского защитного устройства, возможна ли его установка с помощью креплений специальной конструкции).

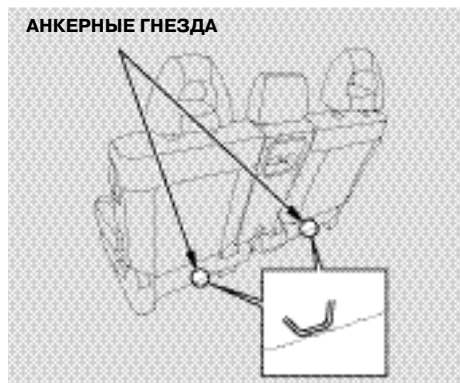

Анкерные крепления находятся внизу за спинкой второго сиденья.



Закрепите запорную скобу лямки на кронштейне (как показано на рисунке) и затяните лямку в соответствии с инструкциями изготовителя.

Если заднее сиденье автомобиля оборудовано регулируемыми подголовниками, то поднимите подголовник и проложите лямку крепления детского кресла по спинке сиденья между ножками подголовника.

Вы также можете снять подголовник заднего сиденья (см. стр. 111) и поместить его в такое место, откуда он не может быть сброшен в процессе езды. Если вы не собираетесь более использовать детское кресло, то не забудьте снова установить подголовник.

Фиксация детского кресла с помощью крепежной специальной конструкции должна выполняться в соответствии с инструкциями изготовителя детского кресла.

Кроме того, выполняйте инструкции изготовителя детского кресла в процессе его использования.

### Нижние крепления средств обеспечения безопасности детей (для некоторых вариантов комплектации автомобиля)

Боковые места второго сиденья вашего автомобиля оборудованы нижними креплениями для детских кресел. Анкерные гнезда нижних креплений расположены на сгибе сиденья, между спинкой и подушкой. Эти крепления могут использоваться только для детских кресел, которые специально сконструированы для монтажа с помощью нижних анкерных креплений.



Местоположение анкерных гнезд показано на рисунке

Для установки устройств обеспечения безопасности детей с помощью нижних креплений:

1. Сместите замок ремня безопасности (или ремень безопасности центрального сиденья) так, чтобы он не мешал креплению детского кресла.
2. Убедитесь в том, что в зоне крепления детского кресла нет посторонних предметов, которые могли бы попасть в соединение между запорной скобой и анкерным гнездом.



**ЖЕСТКАЯ ЗАПОРНАЯ СКОБА**

3. Установите детское защитное устройство на правое или левое боковое место второго сиденья автомобиля. Следуя инструкциям изготовителя защитного устройства, прикрепите его к нижним креплениям.



**ЗАПОРНАЯ СКОБА НА ЛЯМКЕ**

4. Следуйте всем дополнительным рекомендациям изготовителя защитного устройства по регулировке и затяжке крепежных элементов.

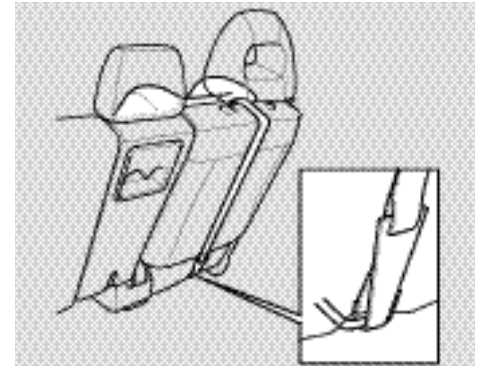

5. Закрепите запорную скобу ляжки крепления в анкерном гнезде. Затяните лямку в соответствии с рекомендациями изготовителя детского защитного устройства.

*Продолжение на следующей странице*

Если второе сиденье автомобиля оборудовано регулируемыми подголовниками, то поднимите подголовник и проложите лямку крепления детского кресла по спинке сиденья между ножками подголовника.

Вы также можете снять подголовник второго сиденья (см. стр. 111) и поместить его в такое место, откуда он не может быть сброшен в процессе езды. Если вы не собираетесь более использовать детское кресло, то не забудьте снова установить подголовник.

6. Проверьте надежность крепления детского кресла на месте, попробовав стронуть его в различных направлениях, и убедитесь в том, что оно остается неподвижным при движении автомобиля.

Надежность конструкции детского защитного устройства, а также возможность его использования на определенном автомобиле должна быть удостоверена изготовителем и проверена продавцом защитного устройства. Если вы не уверены, что данное защитное устройство подходит к вашему автомобилю, то перед его приобретением проконсультируйтесь у дилера компании Honda.



Ваш автомобиль оборудован комплектами диагонально-поясных ремней безопасности для шести посадочных мест. Центральное место второго ряда сидений оборудовано поясным ремнем безопасности.

Автомобили, оснащенные передними подушками безопасности, оборудованы также устройствами автоматического натяжения ремней безопасности.



Кроме того, некоторые варианты исполнения автомобиля предусматривают оснащение приборной панели сигнализатором не пристегнутого ремня безопасности. Он служит для напоминания водителю о необходимости пристегнуть ремень и проверить, чтобы все пассажиры были пристегнуты ремнями безопасности. Сигнализатор загорается при включении зажигания (ключ зажигания в положении ON (II)), если ремень водителя не пристегнут. Свечение сигнализатора в течение нескольких секунд сопровождается звуковым сигналом. После выключения звукового сигнала сигнализатор продолжает светиться до тех пор, пока водитель не пристегнет ремень безопасности.

На некоторых вариантах исполнения автомобиля подача звукового сигнала отсутствует. Сигнализатор работает так, как изложено выше.

### Диагонально-поясной ремень безопасности

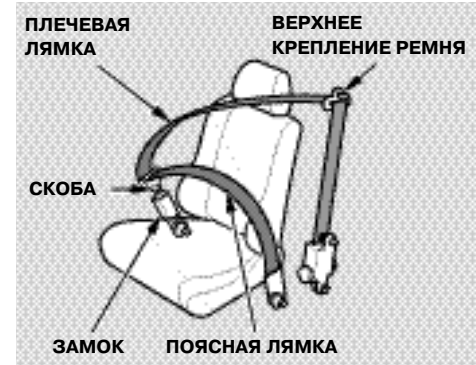

Данный тип ремня безопасности одновременно опоясывает бедра (нижняя, поясная лямка) и проходит поверх грудной клетки через плечо (верхняя, плечевая лямка).

Для того чтобы зафиксировать ремень безопасности, вставьте скобу в замок и потяните за лямку ремня вверх, чтобы проверить надежность фиксации скобы в замке.

*Продолжение на следующей странице*

## Дополнительная информация о ремнях безопасности

Для того чтобы отстегнуть ремень безопасности, нажмите на красную кнопку с надписью PRESS (НАЖАТЬ), расположенную на корпусе замка.

При втягивании ремня инерционной катушкой следует придерживать ремень за скобу. После выхода из автомобиля проверьте, чтобы ремень не остался в проеме двери и не был зажат при закрывании двери.

Каждый диагонально-поясной ремень безопасности снабжен инерционной катушкой, которая вытягивает слабины лямок и постоянно поддерживает небольшое предварительное натяжение прижатого к телу ремня. Инерционная катушка практически не стесняет движений пристегнутого ремнем человека и позволяет ему легко изменять позу на сиденье. При дорожно-транспортном происшествии или резком торможении автомобиля инерционная катушка автоматически блокирует ремень безопасности, обеспечивая фиксацию тела от опасных перемещений.

Инструкции по правильному расположению лямок диагонально-поясного ремня безопасности относительно тела человека приведены на стр. 18.

Диагонально-поясные ремни безопасности, установленные на всех местах заднего сиденья вашего автомобиля, снабжены дополнительным фиксирующим зажимом, обеспечивающим надежность фиксации специальных детских защитных устройств (см. стр. 42 и 49, где приведены инструкции по фиксации детских защитных устройств с помощью дополнительного зажима).

При постоянном вытягивании плечевой ветви ремня приводится в действие механизм его фиксации. Ремень наматывается обратно на катушку, исключив при этом возможность опасного перемещения пассажира.

Для разблокирования фиксирующего механизма, выньте скобу из замка и дайте ремню автоматически намататься на катушку. При необходимости использования вытяните ремень на необходимую длину и вставьте скобу в замок.

### Поясной ремень безопасности

Поясной ремень безопасности состоит из одной лямки, длина которой регулируется вручную.

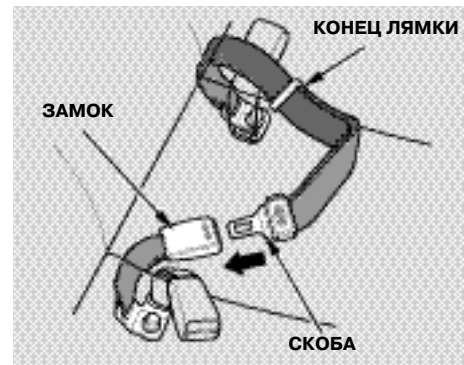

Опоящите себя ремнем и вставьте его скобу в замок с надписью CENTER (ЦЕНТРАЛЬНОЕ МЕСТО). Убедитесь в надежности фиксации скобы в замке потянув за ремень.

Для того чтобы отстегнуть ремень безопасности нажмите на красную кнопку с надписью PRESS (НАЖАТЬ), которая расположена на корпусе замка.

Инструкции по регулированию длины и правильному расположению поясного ремня приведены на стр. 19.

### Устройство автоматического натяжения ремней безопасности



#### *Автомобили, оборудованные передними подушками безопасности*

С целью дополнительной защиты водителя и переднего пассажира от травм при лобовых ударах средней силы и сильных, передние сиденья вашего автомобиля оснащены устройствами автоматического натяжения ремней безопасности. Одновременно со срабатыванием передних подушек безопасности происходит мгновенное натяжение ремней, которые надежно прижимают водителя и переднего пассажира к спинкам сидений.

После этого ремень остается в натянутом состоянии до тех пор, пока скоба не будет вынута из замка обычным способом.



В случае неисправности системы автоматического натяжения ремней безопасности начинает светиться сигнализатор SRS, расположенный на приборной панели (см. стр. 72).

### Уход за ремнями безопасности

В целях обеспечения безопасности вы должны регулярно проверять состояние ремней на вашем автомобиле.

Для проверки полностью вытяните каждый ремень с инерционной катушки и осмотрите его на предмет наличия потертостей, порезов, прожогов или следов износа. Проверьте работу замков и легкость втягивания ремня инерционной катушкой. Ремни безопасности, имеющие повреждения или следы износа лямок, а также при нарушении нормальной работы замка или инерционной катушки, подлежат обязательной замене.

**ПРЕДОСТЕРЕЖЕНИЕ:** *Запрещено самостоятельно вносить какие-либо изменения в конструкцию ремней безопасности, в результате которых ухудшается или блокируется работа натяжного устройства инерционной катушки или утрачивается возможность вручную отрегулировать длину ремня для устранения его слабину.*

Если ремни безопасности испытали при столкновении автомобиля большую нагрузку, обратитесь к дилеру для проверки ремней и, в случае необходимости, их замены на новые.

Помните, что ремни безопасности автомобиля, побывавшего в аварии, не смогут обеспечить должного уровня безопасности при следующем дорожно-транспортном происшествии. Одновременно с проверкой ремней безопасности дилер должен проверить состояние мест их крепления на кузове автомобиля.

*Автомобили, оборудованные передними подушками безопасности*

После срабатывания устройств автоматического натяжения ремней безопасности они должны быть заменены.

**ПРЕДОСТЕРЕЖЕНИЕ:** *После сильной аварии автомобиля следует обязательно заменить испытавшие большую нагрузку ремни безопасности вместе с замками и инерционными катушками, даже если отсутствуют внешние признаки повреждений.*

**ПРЕДОСТЕРЕЖЕНИЕ:** *Необходимо избегать попадания на лямки ремней безопасности таких веществ, как полироли, масло, другие химикаты и, в особенности, электролит. Для чистки ремней безопасности следует использовать нейтральный мыльный раствор. Ремни безопасности подлежат замене на новые при наличии на лямках потертостей, сильных загрязнений или механических повреждений.*

**Отсутствие регулярных проверок ремней безопасности может привести к серьезным травмам и даже к смерти из-за отказа или неполноценного функционирования ремней безопасности в случае дорожно-транспортного происшествия.**

**Регулярно проверяйте состояние ремней безопасности на вашем автомобиле и, при необходимости, немедленно их замените.**

Рекомендации по чистке ремней безопасности и уходу за ними приведены на стр. 324.

### *Места крепления ремней безопасности*

При замене ремней безопасности следует убедиться в правильности выбранных мест крепления. Места крепления ремней безопасности показаны на рисунках.

(Переднее сиденье)

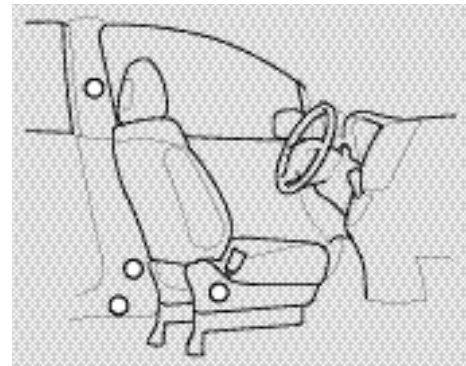

*Продолжение на следующей странице*

## Дополнительная информация о ремнях безопасности

---

(Второе сиденье)

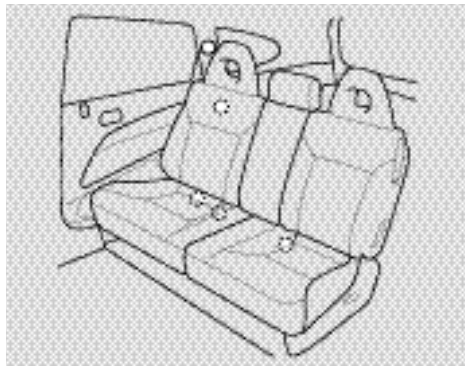

(Третье сиденье)

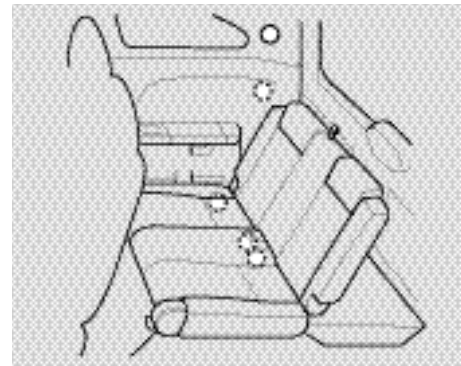
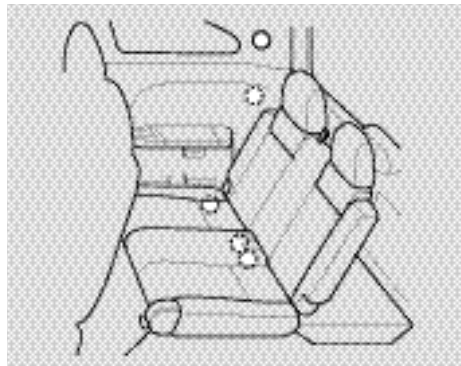

(Кроме европейских стран)

### Компоненты дополнительной системы обеспечения безопасности (SRS)

Дополнительная система обеспечения безопасности (SRS) состоит из следующих элементов:

- Две передние подушки безопасности. Подушка безопасности водителя расположена под накладкой ступицы рулевого колеса. Подушка безопасности переднего пассажира находится в гнезде, расположенном справа в передней панели. Места расположения обеих подушек помечены надписями "SRS AIRBAG".
- Устройства автоматического натяжения ремней безопасности передних сидений, срабатывающие в случае лобового удара средней силы или сильного (см. стр. 65).
- Датчики, регистрирующие лобовой удар средней силы или сильный.

- Сложная электронная система, которая при включенном зажигании (ключ зажигания повернут в положение ON (II)) обеспечивает постоянное тестирование датчиков, блока управления и газогенераторов подушек безопасности.

*Автомобили, оборудованные боковой подушкой безопасности переднего пассажира с системой ее автоматического отключения*

Сложная электронная система, которая при включенном зажигании (ключ зажигания повернут в положение ON (II)) обеспечивает постоянное тестирование датчиков, блока управления и газогенераторов подушек безопасности. Поступающая информация сохраняется в запоминающем устройстве.

- Сигнализатор неисправности дополнительной системы безопасности, который расположен на приборной панели и предназначен для предупреждения водителя о неисправности системы (см. стр. 84).
- Автономный резервный источник электропитания, предназначенный для дублирования основной системы питания в случае выхода ее из строя при столкновении автомобиля.

### Функционирование передних подушек безопасности



При лобовом ударе (средней силы или сильном) датчики фиксируют резкое снижение скорости автомобиля. По сигналу датчиков блок управления включает газогенераторы для быстрого наполнения подушек безопасности и привода автоматического натяжения ремней безопасности.

*Продолжение на следующей странице*

## Дополнительная система безопасности (для некоторых вариантов исполнения автомобиля)

При фронтальном ударе происходит натяжение ремня безопасности, который надежно удерживает от смещений нижнюю часть туловища и грудную клетку. Надувные подушки безопасности водителя и переднего пассажира помогают предотвратить сильный удар головой и грудной клеткой о рулевое колесо или о переднюю панель автомобиля.

Поскольку сигналы на срабатывание обеих подушек безопасности поступают от одних и тех же датчиков, как правило, обе подушки наполняются газом одновременно. Однако возможно надувание только одной подушки безопасности.

Это происходит в том случае, когда сила лобового столкновения была на грани, определяющей срабатывание или несрабатывание подушек безопасности. В этом случае ремни безопасности обеспечивают достаточно надежную защиту водителя и переднего пассажира, в то время как эффект от срабатывания подушки безопасности будет минимальным.

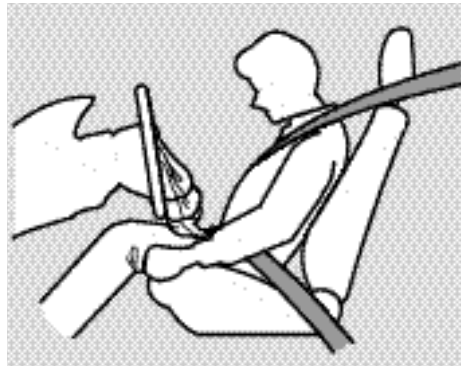

После срабатывания и наполнения газом подушки безопасности сразу же сдуваются, что позволяет водителю сохранять обзор и свободно манипулировать всеми органами управления автомобилем.

Длительность всего процесса от момента подачи сигнала датчиками до сдувания подушек составляет одну десятую часть секунды. Действие подушек безопасности происходит настолько быстро, что вы просто не успеваете услышать хлопок надуваемой подушки или даже понять, что произошло, когда сдувшаяся подушка уже лежит у вас на коленях.

После дорожно-транспортного происшествия, при котором произошло срабатывание подушек безопасности, воздух в салоне автомобиля кажется слегка задымленным. На самом деле это взвесь тонкодисперсного порошка, которым были пересыпаны оболочки подушек в сложенном состоянии. Хотя этот порошок является безвредным, люди с заболеваниями органов дыхания могут испытывать определенный дискомфорт. В этом случае желательно как можно быстрее покинуть салон автомобиля, если условия безопасности этому не препятствуют.



### Функционирование боковых подушек безопасности (для некоторых вариантов исполнения автомобиля)

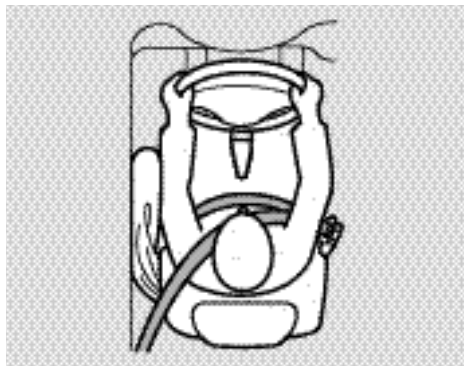

Ваш автомобиль оснащен боковыми подушками безопасности водителя и переднего пассажира. Подушки находятся в боковых зонах спинок передних сидений, а места их расположения обозначены символами "SIDE AIRBAG".

При боковом ударе (средней силы и сильном) в электронный блок управления поступают сигналы от датчиков замедления, что приводит к мгновенному надуванию подушки безопасности (водителя или переднего пассажира).

Следует подчеркнуть, что при боковом ударе срабатывает только одна подушка безопасности. Если удар происходит со стороны переднего пассажира, то срабатывает боковая подушка безопасности переднего пассажира, даже если пассажирское место не занято.

Для наилучшей защиты подушкой безопасности при боковом ударе водитель и передний пассажир должны быть пристегнуты ремнями безопасности и занимать правильное положение на сиденьях.

*Автомобили, оснащенные боковой подушкой безопасности переднего пассажира без системы ее автоматического отключения*

Если передний пассажир наклонится к двери так, что его голова окажется в зоне действия надуваемой боковой подушки безопасности, то он может получить серьезную травму. Боковая подушка безопасности надувается с такой силой, что может серьезно травмировать и даже убить ребенка, сидящего на переднем сиденье. Дополнительная информация о подушках безопасности приведена на стр. 29 и 54.

*Автомобили, оснащенные боковой подушкой безопасности переднего пассажира с системой автоматического отключения*

Ваш автомобиль оборудован системой автоматического отключения боковой подушки безопасности переднего пассажира, которая позволяет избежать возможных травм. Для напоминания водителю о том, что боковая подушка безопасности переднего пассажира отключена, на передней панели включается световой сигнализатор (см. стр. 73).

### Сигнализатор неисправности дополнительной системы безопасности



Сигнализатор расположен на приборной панели и предназначен для предупреждения водителя о неисправности передних подушек безопасности.

Этот сигнализатор также предупреждает о неисправности устройств автоматического натяжения ремней безопасности (см. стр. 63).

Если автомобиль оборудован боковыми подушками безопасности водителя и переднего пассажира, то данный сигнализатор предупреждает об их неисправности, а для некоторых вариантов исполнения автомобиля также об автоматическом отключении боковой подушки безопасности переднего пассажира (см. стр. 73).

При включении зажигания (ключ зажигания повернут в положение ON (II)) сигнализатор загорается на короткое время и затем гаснет. Это свидетельствует о нормальной работе дополнительной системы безопасности.

Однако при загорании сигнализатора в любое другое время, или если он не загорается вовсе, вам следует обратиться на сервисную станцию дилера для проверки исправности системы. Обратиться на сервисную станцию следует также в следующих случаях:

- Сигнализатор SRS не загорается при включении зажигания (ключ зажигания повернут в положение ON (II)).
- Сигнализатор продолжает светиться после пуска двигателя.
- Сигнализатор включается при движении автомобиля и продолжает гореть в постоянном или мигающем режиме.

При наличии перечисленных выше признаков возможны следующие неисправности дополнительной системы безопасности: передние или боковые подушки безопасности не могут наполняться газом, неисправна система автоматического отключения боковой подушки безопасности переднего пассажира (если автомобиль оборудован этой системой), неисправны устройства автоматического натяжения ремней безопасности. Немедленно обратитесь к дилеру фирмы Honda для проведения диагностики и ремонта системы.

**Игнорирование загорания сигнализатора дополнительной системы безопасности может привести к серьезным травмам и смерти водителя и пассажиров из-за отказа срабатывания передних и боковых подушек безопасности или устройств автоматического натяжения ремней безопасности.**

**При внештатном загорании сигнализатора SRS следует как можно скорее обратиться к вашему дилеру или на сервисную станцию для проведения диагностики и ремонта системы.**

### Сигнализатор неисправности боковых подушек безопасности

*Только для автомобилей, оснащенных боковыми подушками безопасности с системой их автоматического отключения*



Этот световой сигнализатор предупреждает вас о том, что произошло автоматическое отключение боковой подушки безопасности переднего пассажира.

Автоматическая система отключения боковой подушки безопасности переднего пассажира предназначена для снижения риска травматизма при надувании подушки.

Компания Honda не рекомендует размещать детей на переднем сиденье. Тем не менее, указанная система автоматически отключает боковую подушку безопасности в случае, если ребенок наклонится к передней двери, и его голова окажется в зоне действия надуваемой подушки.

Система автоматически отключает боковую подушку безопасности также в случае, если взрослый пассажир небольшого или нормального роста сильно наклонится набок к передней двери.

Если вы увидите свечение сигнализатора боковой подушки безопасности, то вам следует попросить пассажира сесть прямо. Как только пассажир окажется вне зоны действия боковой подушки безопасности, система восстановит ее работоспособность, а сигнализатор погаснет.

Спинка сиденья переднего пассажира не должна накрываться чехлом, ковриком или любым другим предметом, который воспрепятствует нормальной работе подушки безопасности и системе ее автоматического отключения.

При включении зажигания (ключ зажигания повернут в положение ON (II)) сигнализатор загорается на короткое время и затем гаснет (см. стр. 87). Если сигнализатор не загорается при включении зажигания или продолжает гореть при движении автомобиля с незанятым местом переднего пассажира, то вам следует обратиться на сервисную станцию для диагностики системы.

### Техническое обслуживание подушек безопасности

Передние и боковые подушки безопасности и устройства автоматического натяжения ремней безопасности, установленные на вашем автомобиле, практически не нуждаются в периодических проверках и техническом обслуживании. Однако вам необходимо проводить техническое обслуживание машины в следующих случаях:

- **После срабатывания подушек безопасности** они подлежат обязательной замене вместе с блоком управления системы, устройствами автоматического натяжения ремней и другими элементами дополнительной системы безопасности. Не пытайтесь демонтировать сработавшие подушки самостоятельно. Эта операция должна выполняться только на сервисной станции уполномоченного дилера компании Honda.

- Если сигнализатор неисправности дополнительной системы безопасности указывает на наличие отказа, немедленно обратитесь на сервисную станцию дилера для диагностики системы. В противном случае подушки безопасности могут не сработать при дорожно-транспортном происшествии и не выполнить свою защитную функцию.

К работам с узлами дополнительной системы безопасности допускается только специально обученный персонал. Запрещено самостоятельно демонтировать с автомобиля подушки безопасности и устройства натяжения ремней безопасности. В случае отказа системы или после аварийного срабатывания подушек безопасности и устройств натяжения ремней безопасности необходимо обратиться на сервисную станцию дилера для проведения ремонта или замены узлов системы.

### Дополнительные меры обеспечения безопасности

- **Не демонтируйте и не отключайте подушки безопасности.** В совокупности с ремнями безопасности подушки безопасности обеспечивают максимально эффективную защиту в случае дорожно-транспортного происшествия.
- **Не вскрывайте блоки и не изменяйте электропроводку систем подушек безопасности и устройств автоматического натяжения ремней.** Эти действия могут привести к самопроизвольному срабатыванию подушек и ремней безопасности и стать причиной травмирования вас или других людей.

*Автомобили, оснащенные боковыми подушками безопасности*

- **Не допускайте попадания влаги на спинки передних сидений.** Если спинка сиденья будет залита дождем или пролитой водой, то нормальная работа боковых подушек безопасности окажется невозможной.
- **Без разрешения дилера компании Honda не заменяйте и ничем не загромождайте крышки в спинках передних сидений, за которыми находятся боковые подушки безопасности.** Это приведет к невозможности надувания боковых подушек безопасности при дорожно-транспортном происшествии.

Информация и меры предосторожности, касающиеся дополнительной системы безопасности, которой оснащен ваш автомобиль, приведены на стр. 217.

Отработавшие газы двигателя содержат окись углерода (угарный газ). При исправной выпускной системе и правильной эксплуатации автомобиля отработавшие газы не должны попадать в салон автомобиля.

Проверьте техническое состояние системы выпуска отработавших газов и герметичность соединений ее трубопроводов в следующих случаях:

- при очередной замене моторного масла, когда автомобиль установлен на подъемнике;
- при заметном на слух изменении характера шума выпускной системы;
- после аварии, в которой могли быть повреждены детали, расположенные под днищем кузова автомобиля.

**Окись углерода является токсичным газом. Вдыхание окиси углерода вызывает потерю сознания и может привести к смертельному исходу.**

**Остерегайтесь находиться в замкнутом, непроветриваемом помещении или производить работы, при которых вы вынуждены дышать воздухом с высокой концентрацией окиси углерода.**

В замкнутых помещениях, например в гараже, концентрация окиси углерода может быстро увеличиваться. Поэтому запрещается оставлять двигатель работающим при закрытых воротах гаража. Даже при открытых воротах не оставляйте двигатель работать продолжительное время. Сразу же после запуска двигателя следует выехать из гаража и продолжить прогрев двигателя на открытом воздухе.

При открытом багажнике отработавшие газы двигателя могут попасть в салон автомобиля и создать опасную ситуацию. Если вы по каким-либо причинам вынуждены ехать с открытым багажником, необходимо полностью открыть все окна и включить систему отопления и кондиционирования воздуха (см. рекомендации ниже).

Если вы должны находиться в неподвижном автомобиле с работающим на холостом ходу двигателем (даже на открытой площадке), включите систему отопления и кондиционирования воздуха следующим образом:

1. Включите режим притока свежего воздуха.
2. Выберите  режим вентиляции салона.
3. Включите вентилятор на максимальную подачу воздуха.
4. Установите регулятором комфортный уровень температуры воздуха.

## Таблички с предупреждениями о потенциальной опасности

Таблички располагаются в местах, указанных на рисунке. Они предназначены для предупреждения о возможной опасности. Пренебрежение этими предупреждениями чревато серьезными травмами. Внимательно прочтите текст предупреждений и не удаляйте таблички. Если таблички отклеились и потерялись или текст на них стал трудно читаться, обратитесь к дилеру компании Honda для замены табличек на новые.

На некоторых автомобилях таблички с предупреждениями о потенциальной опасности располагаются с внутренней стороны капота.

- Подушка безопасности SRS
  - Подушка безопасности SRS
  - Знак предупреждения о потенциальной опасности
  - Предупреждение о необходимости следовать инструкциям, изложенным в настоящем Руководстве по эксплуатации.
- 



*Продолжение на следующей странице*

## Таблички с предупреждениями о потенциальной опасности

---

Табличка, изображенная ниже, свидетельствует о том, что автомобиль оборудован боковыми подушками безопасности. Такие таблички наклеены на порогах передних дверей.



● Боковая подушка безопасности



● Знак предупреждения о потенциальной опасности



● Предупреждение о необходимости следовать инструкциям, изложенным в настоящем Руководстве по эксплуатации.



## Органы управления, приборная панель, оборудование салона

Настоящий раздел посвящен описанию органов управления автомобилем и средств отображения информации на приборной панели, которыми водитель постоянно пользуется в процессе эксплуатации автомобиля. Все основные органы управления автомобилем и оборудованием салона расположены в зоне легкой досягаемости водителя.

Расположение органов управления.....	80
Сигнализаторы и индикаторы .....	82
Стрелочные указатели .....	87
Спидометр .....	87
Тахометр.....	87
Одометр .....	88
Указатель пробега за поездку.....	88
Указатель уровня топлива	
в баке .....	89
Указатель температуры	
охлаждающей жидкости .....	89
Органы управления, находящиеся	
на рулевой колонке и на	
панели управления .....	90
Центральный выключатель	

освещения .....	91
Дневное наружное освещение .....	92
Выключатель указателей	
поворота .....	92
Выключатель стеклоочистителей	
ветрового стекла.....	93
Выключатель омывателя ветрового стекла ..	
94	
Выключатель омывателя фар .....	94
Выключатель стеклоочистителей	
и омывателя заднего стекла .....	94
Выключатель аварийной световой сигнали-	
зации .....	95
Выключатель электрообогревателя заднего	
стекла.....	95
Выключатель заднего	
противотуманного фонаря.....	96
Выключатель переднего и заднего противо-	
туманных фонарей .....	97
Рычаг фиксатора регулируемой	
рулевой колонки .....	98
Ключи и замки .....	99
Ключи .....	99
Иммобилайзер .....	100
Замок зажигания .....	101
Замки дверей .....	103
Пульт дистанционного	
управления замками.....	105
Устройства блокировки дверных	
замков, недоступные для	
детей .....	107
Замок крышки багажника.....	108
Перчаточный ящик .....	109
Регулировка сидений .....	110
Регулировка передних сидений .....	110

Регулировка высоты сиденья	
водителя.....	111
Регулировка второго ряда	
сидений .....	111
Регулировка третьего ряда	
сидений .....	112
Подголовники.....	112
Подлокотники.....	114
Доступ к третьему ряду	
сидений .....	115
Складывание спинки второго	
сиденья .....	115
Складывание третьего сиденья .....	116
Шторка багажного отделения .....	122
Электрические стеклоподъемники .....	124
Регулятор направления световых	
пучков фар .....	127
Вентиляционный люк в крыше.....	128
Зеркала заднего вида .....	129
Электрическая регулировка зеркал заднего	
вида .....	129
Стояночный тормоз .....	131
Крючок для одежды .....	131
Держатели для стаканов.....	132
Прикуриватель .....	134
Пепельницы.....	134
Приборы освещения салона .....	135
Плафоны индивидуального	
освещения .....	135
Плафоны общего освещения	
салона .....	135
Освещение багажного отделения.....	136

Автомобили с левым расположением рулевой колонки

РЕГУЛИРОВКА ЗЕРКАЛ  
(стр. 129)

АУДИОСИСТЕМА  
(стр. 154)

ВЫКЛЮЧАТЕЛИ  
ЭЛЕКТРИЧЕСКИХ  
СТЕКЛОПОДЪЕМНИКОВ  
(стр. 124)

РУКОЯТКА ОТПИРАНИЯ  
ЛЮЧКА ГОРЛОВИНЫ  
ТОПЛИВНОГО БАКА  
(стр. 207)

РУКОЯТКА ДИСТАНЦИОННОГО  
ОТПИРАНИЯ КАПОТА  
(стр. 209)

ПАНЕЛЬ УПРАВЛЕНИЯ  
МИКРОКЛИМАТОМ  
(стр. 138)

ДВЕРНЫЕ ЗАМКИ  
(стр. 103)

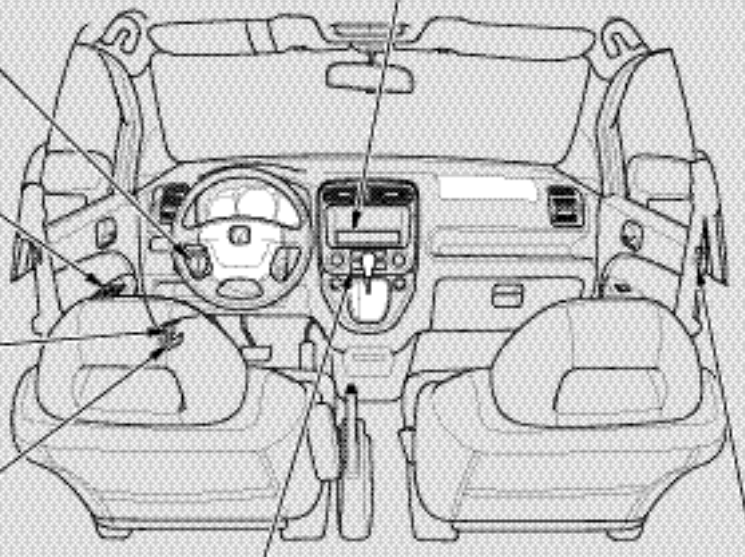

Автомобили с правым расположением рулевой колонки

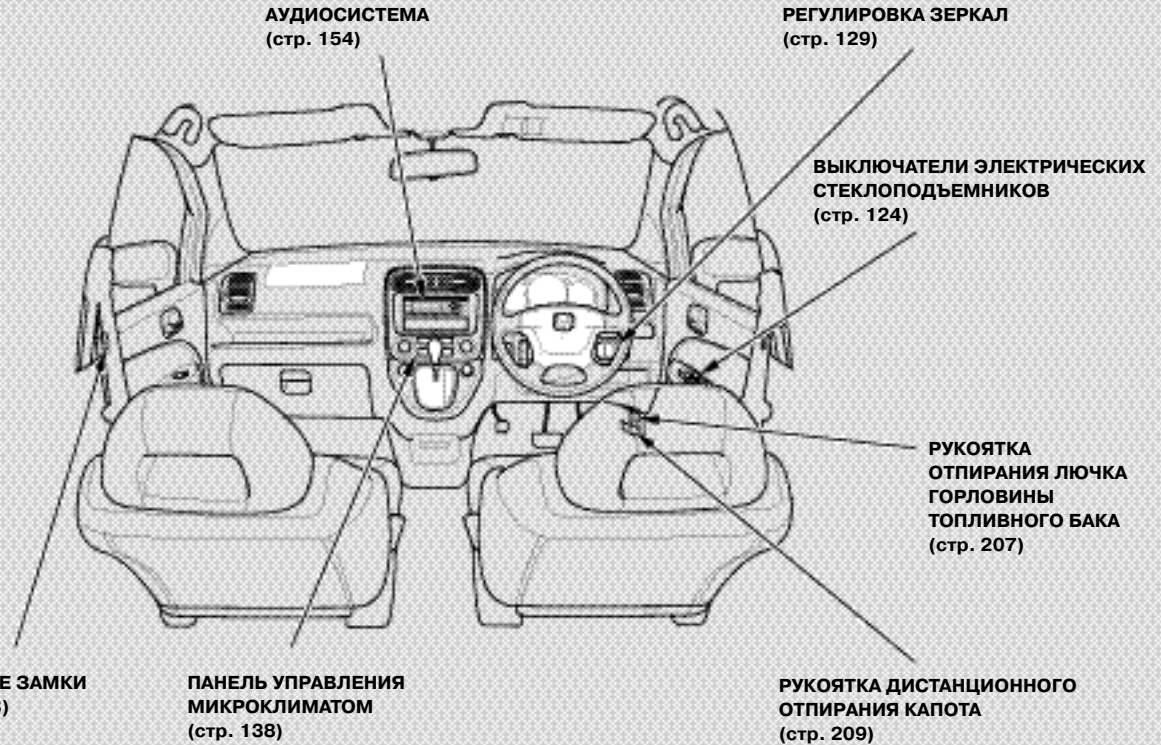

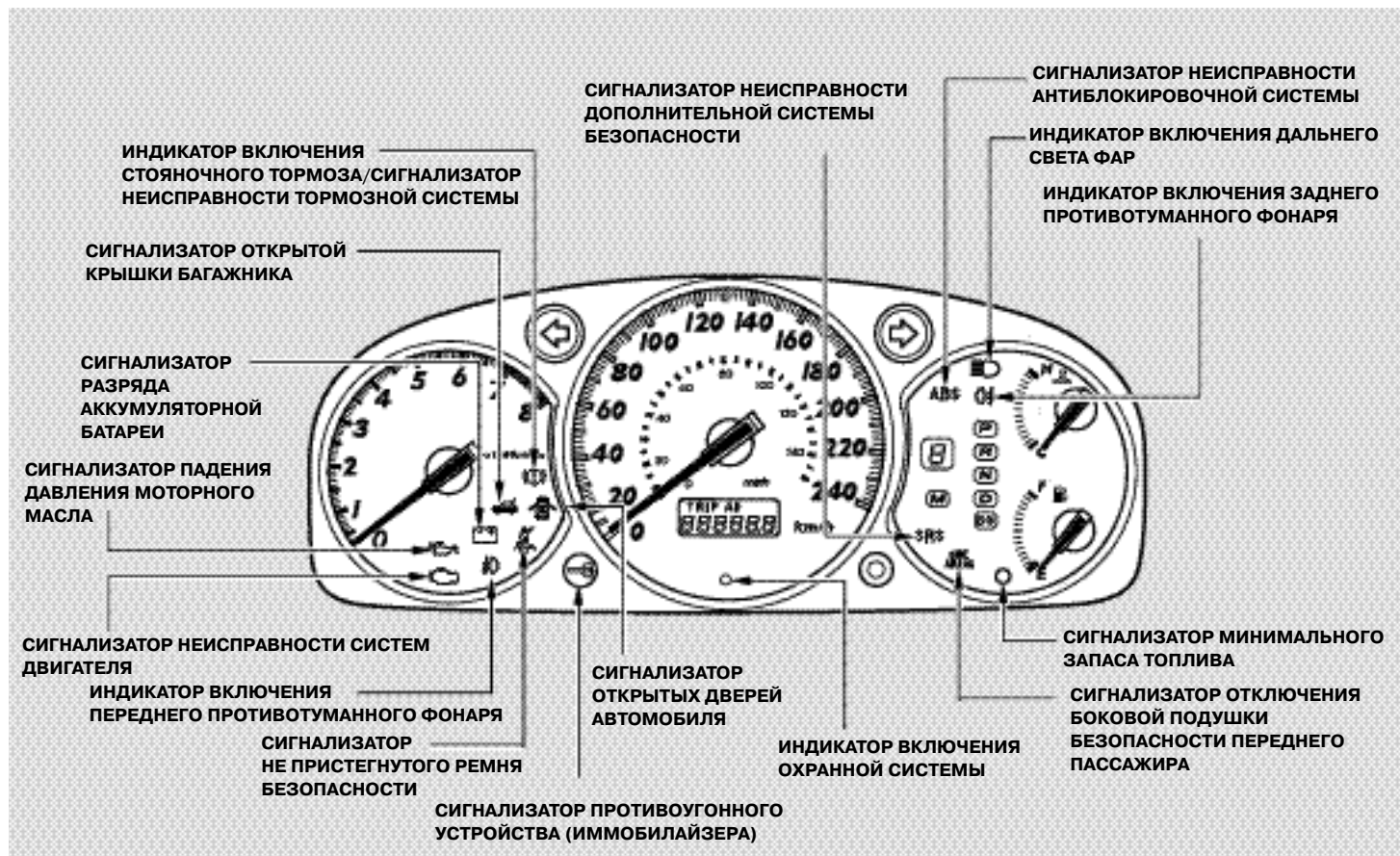

Световые сигнализаторы и индикаторы приборной панели сообщают вам важную информацию о состоянии вашего автомобиля.



### **Сигнализатор неисправности систем двигателя**

Описание функционирования сигнализатора приведено на стр. 352.



### **Сигнализатор падения давления моторного масла**

Если сигнализатор мигает или светится постоянно во время работы двигателя, то двигатель может получить серьезные повреждения и выйти из строя. Более подробная информация о сигнализаторе падения давления масла приведена на стр. 346.



### **Сигнализатор разряда аккумуляторной батареи**

Включение сигнализатора при работающем двигателе свидетельствует о том, что аккумуляторная батарея работает в режиме разряда. Более подробная информация о сигнализаторе приведена на стр. 352.



### **Индикатор включения стояночного тормоза / сигнализатор неисправности тормозной системы**

#### **системы**

Данный индикатор выполняет следующие функции:

1. Лампа индикатора загорается при включении зажигания (ключ зажигания в положении ON (II)). Это должно напомнить водителю о необходимости выключения стояночного тормоза. Движение автомобиля с включенным стояночным тормозом приводит к перегреву и выходу из строя тормозных механизмов, а также к быстрому износу шин.
2. Если индикатор/сигнализатор продолжает светиться после выключения стояночного тормоза или загорается во время движения автомобиля, это может свидетельствовать о неисправности тормозной системы. Более подробная информация приведена на стр. 349.



### Сигнализатор не пристегнутого ремня безопасности

Сигнализатор включается при повороте ключа в замке зажигания в положение ON (II). Он напоминает вам о том, что вы сами и все пассажиры должны быть пристегнуты ремнями безопасности.



### Сигнализатор неисправности дополнительной системы безопасности

Сигнализатор кратковременно загорается при включении зажигания (ключ зажигания повернут в положение ON (II)). Свечение сигнализатора во всех остальных случаях свидетельствует о неисправности передних подушек безопасности или автоматических натяжителей ремней безопасности. Если автомобиль оборудован боковыми подушками безопасности, то данный сигнализатор светится также при их неисправности или при автоматическом отключении боковой подушки безопасности переднего пассажира (если автомобиль оборудован такой системой). Подробная информация приводится на стр. 73.



### Сигнализатор отключения боковой подушки безопасности переднего пассажира (для некоторых вариантов исполнения автомобиля)

*Автомобили, оборудованные системой автоматического отключения боковой подушки безопасности переднего пассажира*

Сигнализатор загорается при включении зажигания (ключ зажигания повернут в положение ON (II)). Свечение сигнализатора во всех остальных случаях свидетельствует о том, что произошло автоматическое отключение подушки безопасности переднего пассажира. Подробная информация приводится на стр. 73.



### Сигнализатор противоугонной системы (иммобилайзера) (для некоторых вариантов исполнения автомобиля)

Сигнализатор должен включиться на несколько секунд при включении зажигания (ключ зажигания повернут в положение ON (II)). Если код ключа зажигания совпал с кодом иммобилайзера, сигнализатор погаснет. Если код ключа не совпал, то сигнализатор начинает мигать и при этом иммобилайзер блокирует пуск двигателя (см. стр. 101).

Сигнализатор также кратковременно мигает при переводе ключа зажигания из положения ON (II) в положение ACCESSORY (I) или LOCK (0).



### Сигнализатор неисправности антиблокировочной тормозной системы (АБС) (для некоторых вариантов исполнения автомобиля)

Сигнализатор должен загораться на короткое время при включении зажигания (ключ зажигания повернут в положение ON (II)) и во время работы стартера (ключ зажигания повернут в положение START (III)). Включение сигнализатора при любых других условиях указывает на неисправность антиблокировочной тормозной системы автомобиля. В этом случае необходимо обратиться на сервисную станцию дилера для диагностики и ремонта АБС. При включенном сигнализаторе неисправности АБС рабочая тормозная система автомобиля остается полностью работоспособной, однако антиблокировочная система работать не будет. Дополнительная информация дана на стр. 241.



### Индикаторы включения указателей поворота и аварийной световой сигнализации

Стрелочные индикаторы включения указателей левого и правого поворота работают в прерывистом режиме одновременно с соответствующими фонарями указателей поворота.

Если индикаторы не мигают или мигают с увеличенной частотой, это, как правило, указывает на перегорание лампы в одном из фонарей указателей поворота (см. стр. 306). Замените перегоревшую лампу при первой же возможности, так как другие участники дорожного движения не могут видеть ваши сигналы об изменении направления движения.

При включении аварийной световой сигнализации предусматривается одновременное включение всех фонарей указателей поворота, а стрелочные индикаторы указателей левого и правого поворота и указатель аварийной сигнализации будут мигать.

## Сигнализаторы и индикаторы

### Сигнализатор минимального запаса топлива



Включение сигнализатора означает, что в баке осталось менее 8 л топлива. Необходимо срочно заправить топливный бак.



### Индикатор включения дальнего света фар

Индикатор загорается одновременно с включением дальнего света фар. Описание переключателя света фар см. стр. 91.



### Индикатор включения заднего противотуманного фонаря (для некоторых вариантов исполнения автомобиля)

Индикатор загорается одновременно с включением заднего противотуманного фонаря. Описание функционирования заднего противотуманного фонаря приведено на стр. 96.



### Индикатор включения переднего противотуманного фонаря (для некоторых вариантов исполнения автомобиля)

Индикатор загорается одновременно с включением передних противотуманных фонарей. Описание функционирования передних противотуманных фонарей приведено на стр. 97.



### Сигнализатор открытых дверей автомобиля

Сигнализатор горит если хотя бы одна из дверей не закрыта или закрыта неплотно.



### Сигнализатор открытого багажника

Включение сигнализатора означает что крышка багажника не закрыта или закрыта неплотно.

### Индикатор включенной охранной сигнализации (для некоторых вариантов исполнения автомобиля)

Индикатор светится при включенной системе охранной сигнализации. Информация о работе охранной сигнализации приведена на стр. 203.





### Спидометр

Спидометр показывает скорость движения автомобиля. Шкала прибора в зависимости от варианта исполнения прибора может быть градуирована в следующих единицах: "км/ч", "миля/ч" или одновременно в единицах "км/ч" и "миля/ч".

### Тахометр

Тахометр показывает скорость вращения коленчатого вала двигателя. Шкала тахометра градуирована в единицах "оборот/мин". Во избежание выхода двигателя из строя запрещается превышать максимально допустимую скорость вращения коленчатого вала (стрелка тахометра никогда не должна заходить в красную зону шкалы).

### **Одометр**

Одометр показывает общий пробег автомобиля в километрах или милях (в зависимости от варианта исполнения прибора).

### **Указатель пробега за поездку/**

### **Указатель наружной температуры**

Показания указателя пробега за поездку и указателя наружной температуры отображаются на одном и том же дисплее. Переключение между показаниями пробега и температуры осуществляется при помощи кнопки переключения режимов/сброса показаний. При повороте ключа зажигания в положение ON (II) на дисплее отображаются те показания, которые были вами выбраны в предыдущую поездку.

### **Указатель пробега за поездку**

Указатель пробега за поездку показывает пробег автомобиля в километрах или милях с момента последнего сброса показаний (в зависимости от варианта исполнения).

Автомобиль оснащен двумя указателями пробега за поездку: указателем А и указателем В. Для индикации показаний внешней температуры и двух указателей пробега используется один и тот же цифровой дисплей. Переключение между показаниями пробегов и температуры производится последовательным нажатием на кнопку переключения режимов/сброса показаний. Каждый из указателей пробега за поездку работает независимо от другого. Это дает возможность фиксировать расстояния, пройденные в течение разных поездок.

Для того чтобы обнулить показания пробега за поездку, выведите их на цифровой дисплей, нажмите кнопку переключения режимов/сброса показаний и удерживайте ее нажатой до появления значения "0.0". При отсоединении или разрядке аккумуляторной батареи происходит обнуление показаний указателей пробега за поездку.

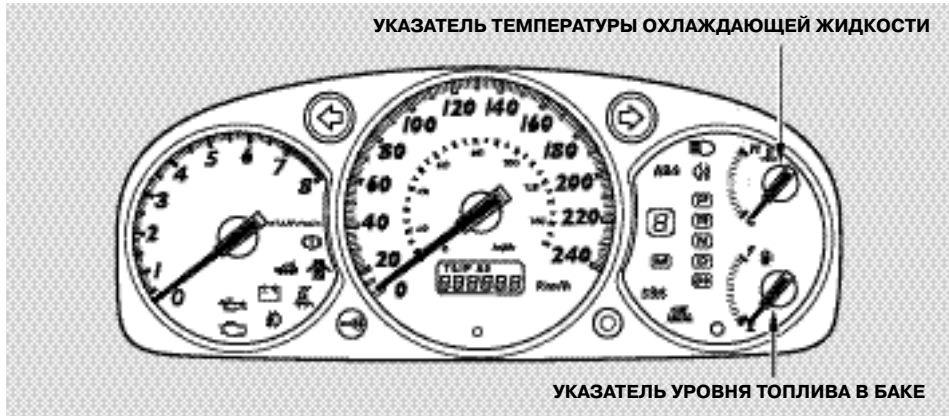

## Указатель уровня топлива в баке

Прибор показывает относительное количество топлива в баке. Указатель работает с минимальной погрешностью, если автомобиль находится на ровной горизонтальной площадке. При движении автомобиля по извилистым или холмистым дорогам погрешность прибора увеличивается.

Если выключить зажигание, стрелка указателя остается на том же уровне. После заправки топлива и включения зажигания (ключ в замке зажигания повернут в положение ON (II)) стрелка указателя плавно займет положение, соответствующее фактическому количеству топлива в баке.

## Указатель температуры охлаждающей жидкости

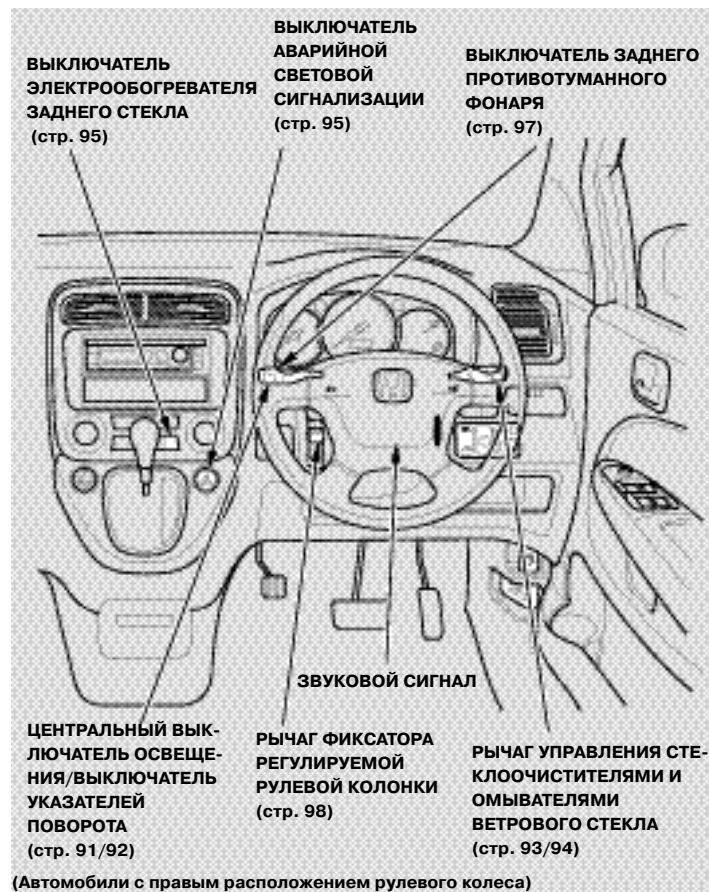
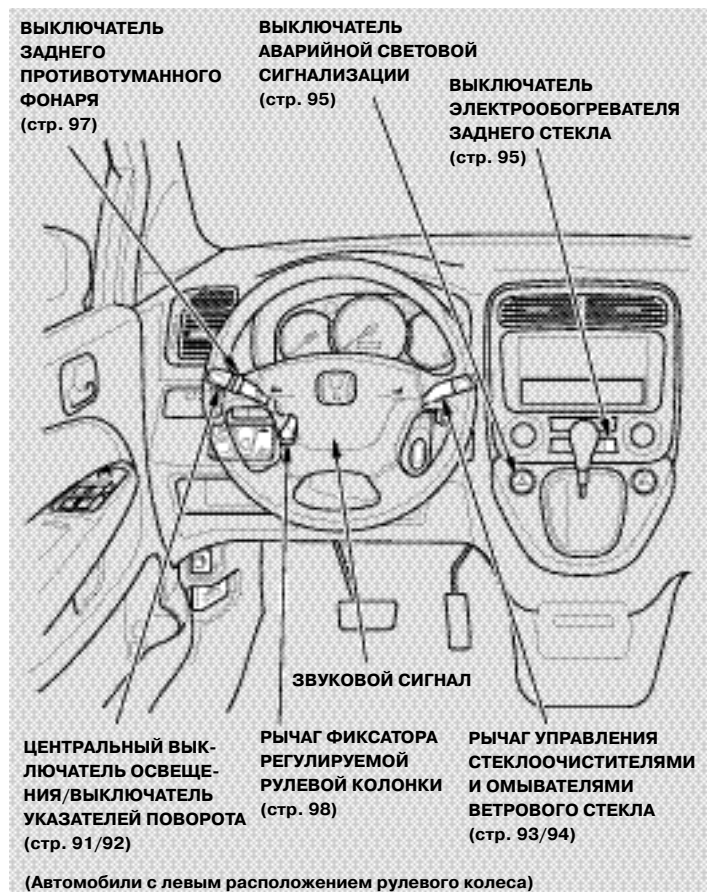

Прибор показывает температуру охлаждающей жидкости двигателя. Рабочая температура двигателя при эксплуатации автомобиля в обычных условиях соответствует среднему положению стрелки указателя. В тяжелых условиях эксплуатации, например, в очень жаркую погоду или при длительном движении автомобиля на затяжном подъеме, стрелка указателя может дойти до красной метки на шкале. Если температура двигателя увеличилась настолько, что стрелка указателя находится на красной метке (H) шкалы, следует немедленно съехать на обочину и остановить автомобиль. Проверка состояния системы охлаждения и выяснение причин перегрева двигателя производится в соответствии с инструкциями и предостережениями, которые приведены на стр. 344.

## Органы управления, расположенные на рулевой колонке и на панели управления

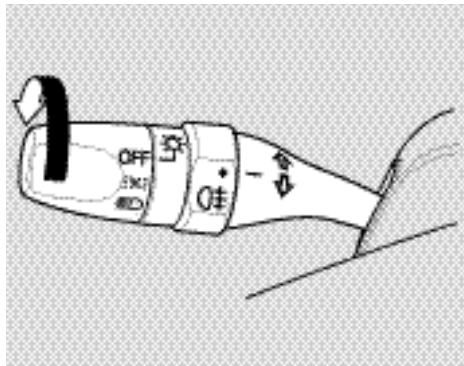

### Центральный выключатель освещения



Центральный выключатель освещения выполнен в виде поворотной рукоятки, которая расположена на конце рычага управления указателями поворота. При повороте рукоятки центрального выключателя в фиксированное положение, соответствующее символу  включаются передние и задние габаритные огни, подсветка панели управления и фонари освещения регистрационного знака. Для включения фар следует повернуть рукоятку центрального выключателя освещения в следующее фиксированное положение, соответствующее символу .

Для некоторых вариантов исполнения автомобиля во избежание разряда аккумуляторной батареи предусмотрено включение предупреждающего звукового сигнала при открывании водительской двери. Сигнал звучит если вы оставили включенным наружное освещение, а ключ зажигания находится в положении ACCESSORY (1) или LOCK (0).

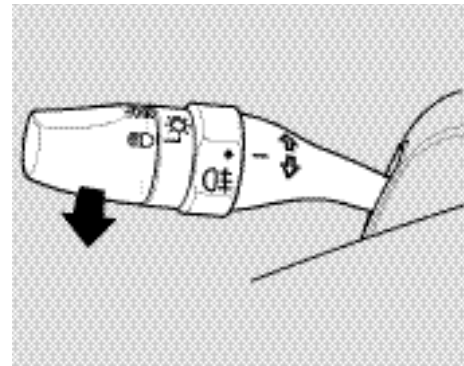

Переключение передних фар с ближнего на дальний свет производится нажатием на рычаг управления указателями поворота от себя (до щелчка). При включении дальнего света фар на приборной панели будет светиться голубой индикатор (см. стр. 86). Для обратного переключения с дальнего света на ближний потяните рычаг на себя.

*Продолжение на следующей странице*

Для сигнализации дальним светом фар слегка потяните к себе рычаг управления указателями поворота и затем отпустите его.

Дальний свет будет гореть только в течение времени удержания рычага. При отпуски рычага фары выключаются. Сигнализация дальним светом фар возможна даже если поворотная рукоятка находится в положении, при котором фары выключены.

### Дневное наружное освещение (для некоторых вариантов исполнения автомобиля)

Дневное освещение включается и выключается автоматически. Включение происходит при повороте ключа зажигания в положение ON (II), а выключением - при повороте рукоятки центрального выключателя в положение включенного наружного освещения.

### Выключатель указателей поворота

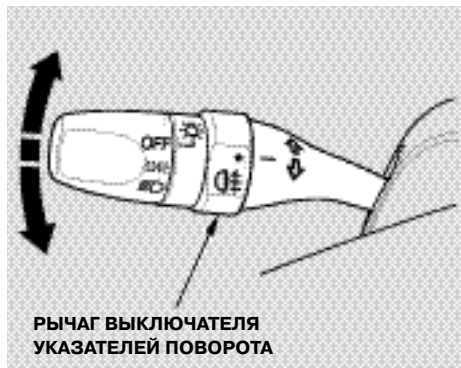

**РЫЧАГ ВЫКЛЮЧАТЕЛЯ  
УКАЗАТЕЛЕЙ ПОВОРОТА**

Установленный слева на рулевой колонке рычаг предназначен для включения указателей поворота при изменении направления движения или при выезде из занимаемого ряда. Левые или правые указатели поворота включаются при соответствующем нажатии на рычаг вниз или вверх. В крайних нижнем и верхнем положениях рычаг фиксируется, поэтому фонари указателей поворота продолжают мигать и после отпущения рычага. Выключение указателей поворота происходит автоматически после возвращения рулевого колеса в нейтральное положение.

Для сигнализации указателями поворота о маневрировании с выездом из занимаемого ряда слегка нажмите на рычаг вверх или вниз и удерживайте его в процессе маневрирования. При отпуски рычага автоматически возвращается в нейтральное положение, а указатели поворота выключаются.

### Выключатель стеклоочистителей ветрового стекла

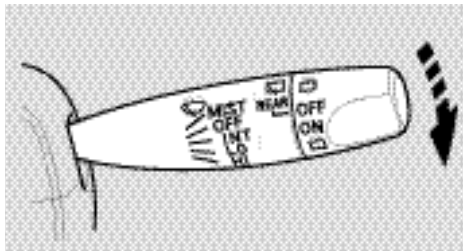

Управление стеклоочистителями ветрового стекла осуществляется смещением вверх или вниз рычага управления стеклоочистителями и омывателем ветрового стекла (рычаг установлен справа на рулевой колонке). Выключатель стеклоочистителей имеет пять положений:

**MIST:** кратковременный режим работы стеклоочистителей (до отпускания рычага)

**OFF:** выключение стеклоочистителей

**INT:** прерывистый режим работы стеклоочистителей

**LO:** непрерывный режим работы стеклоочистителей с низкой скоростью

**HI:** непрерывный режим работы стеклоочистителей с высокой скоростью

Для включения необходимого режима работы переведите рычаг вверх или вниз.

В прерывистом режиме (рычаг в положении

INT) между рабочими циклами стеклоочистителей выдерживаются небольшие паузы длительностью несколько секунд. В положениях выключателя LO (работа с низкой скоростью) и HI (работа с высокой скоростью) стеклоочистители работают непрерывно.

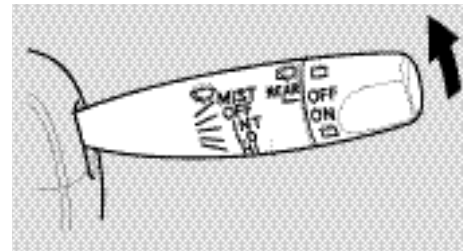

Для кратковременного включения стеклоочистителей в режиме MIST необходимо нажать на рычаг управления вверх из положения OFF. При этом стеклоочистители будут работать с большой скоростью до тех пор, пока вы не отпустите рычаг. Этот режим позволяет быстро восстановить видимость через ветровое стекло, например, после обгона или разъезда со встречным автомобилем на грязной и мокрой дороге.

### Выключатель омывателя ветрового стекла

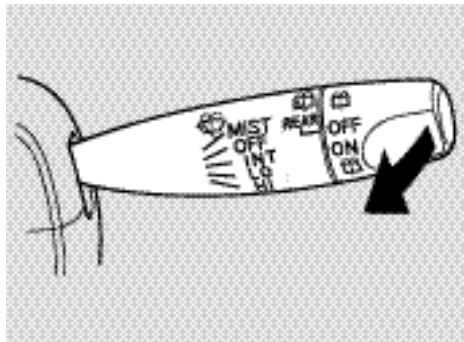

Для включения омывателя ветрового стекла нажмите по направлению к себе на рычаг управления, расположенный справа на рулевой колонке. При этом включится насос омывателя и, через форсунки на ветровое стекло будет непрерывно подаваться жидкость из бака омывателя. Подача жидкости прекратится при отпускании рычага управления.

На некоторых моделях автомобиля одновременно с работой омывателя на все время пока вы удерживаете рычаг, включаются стеклоочистители. После отпускания рычага стеклоочистители делают еще одно движение, а затем выключаются.

### Выключатель омывателя фар (для некоторых вариантов исполнения

### автомобиля)

Если при включенных фарах вы потянете на себя комбинированный рычаг управления стеклоочистителями и омывателями, то омыватель ветрового стекла и омыватели фар включаются одновременно.

Для всех омывателей используется общий бак омывающей жидкости.

### Выключатель стеклоочистителей и омывателя заднего стекла

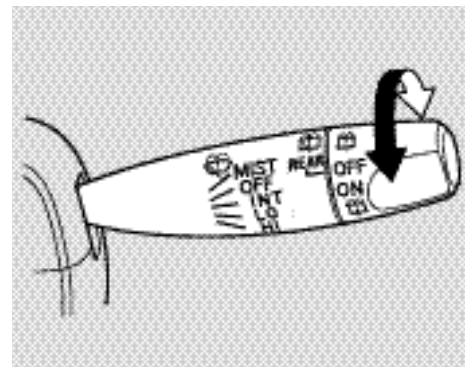

Правым комбинированным рычагом кроме того осуществляется включение стеклоочистителя и омывателя заднего стекла. Для этого предназначен поворотный переключатель рядом с выключателем стеклоочистителей и омывателя ветрового стекла. Чтобы включить стеклоочиститель заднего стекла необходимо повернуть его в положение ON.

Стеклоочиститель заднего стекла через каждые семь секунд включается и совершив четыре движения вновь выключается.



Для включения одновременно омывателя и стеклоочистителя заднего стекла переведите поворотный переключатель на одно деление из положения ON в положение  и удерживайте его в этом положении. Для включения только омывателя необходимо повернуть переключатель в другую сторону на одно деление от положения OFF.

Для омывателя заднего стекла используется тот же бачок омывающей жидкости, что и для всех других омывателей.

### Выключатель аварийной световой сигнализации

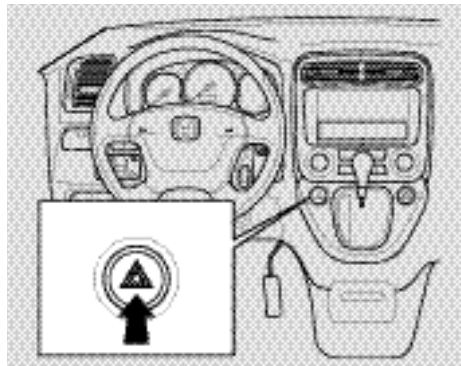

Для того чтобы включить аварийную сигнализацию, нажмите на красную кнопку с треугольным символом на панели управления. При этом будут мигать передние и задние указатели поворота, а также стрелочные индикаторы, расположенные на приборной панели. Используйте аварийную сигнализацию для предупреждения других участников дорожного движения об аварии, вынужденной остановке автомобиля и о других опасных ситуациях, руководствуясь действующими Правилами дорожного движения.

### Выключатель электрообогревателя заднего стекла

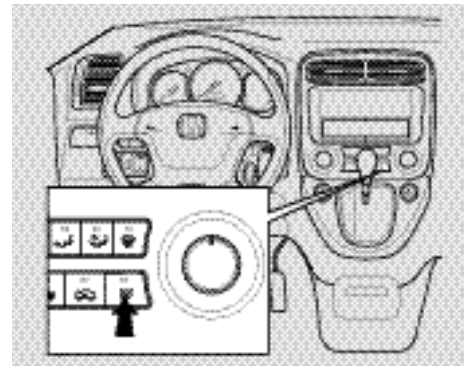

Электрообогреватель заднего стекла предназначен для удаления с поверхности заднего стекла конденсированной влаги, инея или тонкого слоя льда. Для включения или выключения электрообогревателя следует нажать изображенную на рисунке кнопку. Встроенная в нее индикаторная лампочка загорается когда электрообогреватель включен.

*Продолжение на следующей странице*

Перед началом движения обязательно убедитесь в том, что заднее стекло не загрязнено и обеспечивает нормальную видимость пространства за автомобилем.

Наклеенная на заднее стекло тонкая электропроводная сетка обогревателя может быть легко повреждена. При протирке заднего стекла перемещайте губку из стороны в сторону только в горизонтальном направлении.

### Выключатель заднего противотуманного фонаря (для некоторых вариантов исполнения автомобиля)





Поворотный выключатель заднего противотуманного фонаря находится на рукоятке центрального выключателя освещения. Задний противотуманный фонарь может использоваться только при включенных фарах (выключатель фар находится в положении ).

Для включения противотуманного фонаря поверните кольцо выключателя вверх из положения (●). Одновременно с включением заднего противотуманного фонаря включится индикатор  на приборной панели.

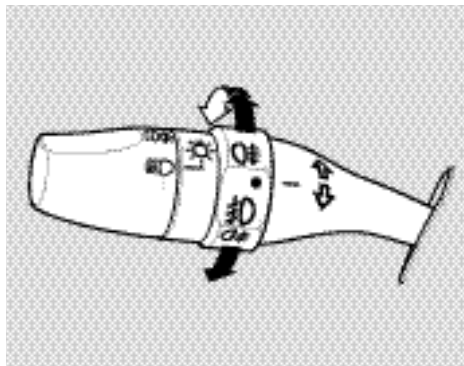

Задний противотуманный фонарь автоматически выключается одновременно с выключением передних фар. Для повторного включения заднего противотуманного фонаря вы должны снова повернуть переключатель на рукоятке центрального выключателя освещения при включенных фарах.

### Передние и задний противотуманные фары (для некоторых вариантов комплектации автомобиля)



Поворотный выключатель заднего противотуманного фонаря находится на рукоятке центрального выключателя освещения. При помощи этого выключателя задний противотуманный фонарь и передние противотуманные фары можно использовать только при включенных фарах (выключатель фар находится в положении ).

Для включения только заднего противотуманного фонаря поверните кольцо выключателя вниз из положения (●). Одновременно с включением заднего противотуманного фонаря включится индикатор  на приборной панели.

Для включения передних противотуманных фонарей поверните кольцо выключателя вверх из положения (●) в положение . Одновременно с включением фонарей загорится индикатор  на передней панели. Для одновременного включения заднего и передних противотуманных фонарей необходимо повернуть кольцо выключателя вверх на один шаг из положения .

Задний и передние противотуманные фары автоматически выключаются одновременно с выключением передних фар.

При включении фар вновь, одновременно загорятся передние противотуманные фары. Для полного выключения противотуманных фонарей необходимо повернуть кольцо выключателя в положение (●).

Для повторного включения заднего противотуманного фонаря вы должны снова повернуть переключатель на рукоятке центрального выключателя освещения при включенных фарах (выключатель в положении ).

### Рычаг фиксатора регулируемой рулевой колонки

На странице 16 приведена важная информация, касающаяся правильного и безопасного положения рулевой колонки.

Вы можете по своему усмотрению отрегулировать угол наклона рулевой колонки. Перед поездкой на автомобиле установите рулевое колесо в наиболее удобное для вас положение.

**Регулировка положения рулевого колеса во время движения автомобиля может привести к потере контроля над автомобилем и к серьезному дорожно-транспортному происшествию.**

**Регулируйте положение рулевого колеса только на неподвижном автомобиле.**

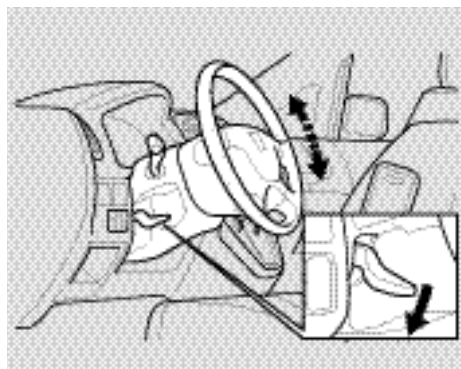

Для того чтобы отрегулировать положение рулевого колеса по высоте необходимо выполнить следующие действия:

1. Опустите до упора рычаг фиксатора регулируемой рулевой колонки. Рычаг расположен слева под рулевым колесом.
2. Отрегулируйте рулевое колесо по высоте, перемещая его вверх или вниз в требуемое положение. Правильно отрегулированное рулевое колесо должно находиться на уровне грудной клетки, а не лица. Оно не должно загораживать от вашего взгляда стрелочные указатели, сигнализаторы и индикаторы, расположенные на приборной панели.
3. После регулировки зафиксируйте рулевую колонку, полностью подняв рычаг фиксатора в исходное положение.

4. Проверьте надежность фиксации рулевой колонки, попытавшись переместить ее вверх и вниз.

### Ключи

Вместе с автомобилем вы получили два ключа, один из которых следует хранить в безопасном месте (не в автомобиле) и использовать как запасной.

Каждый из этих ключей подходит ко всем замкам автомобиля:

- замку зажигания
- дверным замкам
- замку перчаточного ящика (для некоторых вариантов исполнения автомобиля)
- замку багажника



Вместе с комплектом ключей от автомобиля вы получили также пластину с номером ключей. Номер ключей может вам понадобиться для изготовления дополнительных экземпляров ключей вместо утраченных. Храните пластину с номером в безопасном месте. Для изготовления дополнительных экземпляров ключей разрешается использовать только заготовки ключей, официально одобренные компанией Honda.

### *Пульт дистанционного управления центральным электрическим замком*

Некоторые варианты исполнения автомобиля поставляются с одним или двумя пультами дистанционного управления центральным электрическим замком. Подробная информация о блоке дистанционного управления приводится на стр. 109.

*Продолжение на следующей странице*

### *Для автомобилей, оснащенных системой иммобилайзера*

Ключи для автомобилей, оснащенных системой иммобилайзера содержат электронные схемы, приводимые в действие с помощью иммобилайзера. В случае повреждения электронных схем запуск двигателя станет невозможным.

- Предохраняйте ключи от воздействия прямого солнечного света, высокой температуры и высокой влажности.
- Не роняйте ключи и не помещайте на них тяжелые предметы.
- Предохраняйте ключи от намокания. В случае попадания влаги на ключи, необходимо их немедленно вытереть мягкой тканью.

Ключи не имеют элементов питания. Разборка ключей недопустима.

### **Иммобилайзер**

Иммобилайзер является эффективным противоугонным средством и защищает ваш автомобиль от возможной кражи. Двигатель вашего автомобиля может быть запущен только с помощью закодированного специальным образом ключа. Попытка запуска двигателя с помощью неподходящего ключа или любого другого приспособления ведет к отключению топливной системы двигателя.

При включении зажигания (ключ зажигания повернут в положение ON (II)) индикатор системы иммобилайзера загорается на несколько секунд, а затем гаснет. Мигание индикатора означает, что система иммобилайзера не идентифицировала код ключа. В этом случае необходимо выключить зажигание (повернуть ключ зажигания в положение LOCK (0) и вынуть ключ из замка. Затем повторно вставьте ключ в замок зажигания и включите зажигание (поверните ключ в положение ON (II)).

Система может не идентифицировать код ключа, находящегося в замке зажигания, если рядом находится какой-либо другой ключ иммобилайзера или металлический предмет. Для надежной идентификации кода ключа рекомендуется:

- не хранить два закодированных ключа в одной связке,
- использовать для ключа только кожаный или пластмассовый футляр, но ни в коем случае не металлический,
- хранить ключ, которым вы пользуетесь для запуска двигателя отдельно от остальных ваших ключей.

Если система повторно отказывается идентифицировать код ключа, обратитесь к своему дилеру или на сервисную станцию.

Не предпринимайте попыток вносить какие-либо изменения и дополнения в конструкцию иммобилайзера. Это может нарушить нормальное функционирование электронных систем вашего автомобиля и сделать невозможным его использование.

В случае утери ключа и невозможности запуска двигателя, обратитесь к вашему дилеру.

### Директивы стран ЕС

Система иммобилайзера вашего автомобиля соответствует Директиве "R & TTE" (определяющей соответствие нормам эксплуатации радио- и телекоммуникационных устройств):



### **Замок зажигания**

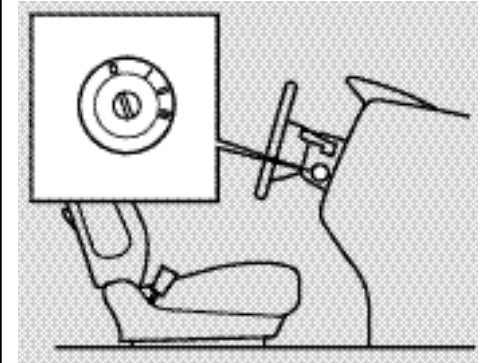

Замок зажигания расположен справа на рулевой колонке. Ключ может занимать в замке зажигания одно из четырех положений:

- LOCK (0) - БЛОКИРОВКА
- ACCESSORY (I) - ВСПОМОГАТЕЛЬНЫЕ ПОТРЕБИТЕЛИ ЭЛЕКТРОЭНЕРГИИ
- ON (II) - ЗАЖИГАНИЕ ВКЛЮЧЕНО
- START (III) - СТАРТЕР

*Продолжение на следующей странице*

**Положение LOCK (0) - БЛОКИРОВКА.** Вы можете вставить или вынуть ключ из замка зажигания только в этом положении. При повороте ключа зажигания из положения LOCK (0) в положение ACCESSORY (I) необходимо слегка нажать на ключ и немного утопить его в замке зажигания. При этом вы разблокируете рулевой вал. При вынутом из замка ключе зажигания рулевой вал автоматически блокируется, в результате чего злоумышленники не могут поворачивать рулевое колесо.

При повернутых передних колесах блокировка рулевого вала иногда не позволяет перевести ключ зажигания из положения LOCK (0) в положение ACCESSORY (I). В этом случае рекомендуется одновременно с поворотом ключа повернуть рулевое колесо в ту или иную сторону.

**Запрещено вынимать ключ из замка зажигания на ходу автомобиля. Это приведет к блокированию рулевого вала и невозможности управлять автомобилем.**

**Вынимайте ключ из замка зажигания только после полной остановки автомобиля.**

**Положение ACCESSORY (I) - ВСПОМОГАТЕЛЬНЫЕ ПОТРЕБИТЕЛИ ЭЛЕКТРОЭНЕРГИИ.** В этом положении ключа зажигания обеспечивается возможность функционирования аудиосистемы (если автомобиль ей оснащен) и прикуривателя.

**Положение ON (II) - ЗАЖИГАНИЕ ВКЛЮЧЕНО.** В этом положении ключ зажигания постоянно находится во время движения автомобиля и при работе двигателя на холостом ходу. Одновременно обеспечивается электропитание всех систем и дополнительного оборудования, установленного на автомобиле. При повороте ключа из положения ACCESSORY (I) в положение ON(II) кратковременно включаются некоторые индикаторы и сигнализаторы, расположенные на приборной панели. Это предусмотрено для контроля исправности важнейших индикаторов и сигнализаторов.

На некоторых модификациях автомобиля при повороте ключа в это положение автоматически включаются передние фары.



**Положение START (III) - СТАРТЕР.** При повороте ключа в это положение включается стартер. После пуска двигателя отпустите ключ, и он автоматически вернется в положение ON (II).

Если ваш автомобиль оснащен иммобилайзером, то запуск двигателя будет заблокирован, если иммобилайзер не идентифицирует код ключа (см. стр. 100).

На некоторых вариантах исполнения автомобиля предусмотрена подача звукового сигнала, напоминающего при открывании водительской двери о том, что ключ оставлен в замке зажигания в положении LOCK (0) или ACCESSORY (I). Как только ключ вынут из замка зажигания, предупреждающий звуковой сигнал выключается.

### Замки дверей



На каждой двери автомобиля установлена кнопка блокировки замка, расположенная с внутренней стороны двери рядом с ручкой. При нажатии на кнопку водительской двери или при вытягивании ее вверх, соответственно блокируются или разблокируются замки всех дверей и багажника.

Для блокировки замка любой пассажирской двери при выходе из автомобиля можно нажать на кнопку блокировки и затем захлопнуть дверь. Замок водительской двери можно заблокировать без ключа: при открытой водительской двери поднимите наружную ручку двери и нажмите на кнопку блокировки. Затем отпустите дверную ручку и захлопните дверь.

*Продолжение на следующей странице*

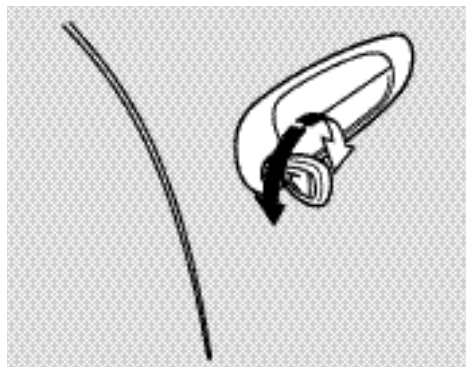

Замки передних дверей\* могут быть заблокированы или разблокированы снаружи автомобиля с помощью ключа. При использовании ключа для блокировки или разблокировки водительской двери одновременно блокируются или разблокируются замки всех дверей и замок багажника.

\* Водительская дверь только на автомобилях, оснащенных пультом дистанционного управления центральным электрическим замком.

### Дополнительная блокировка замка (для некоторых вариантов исполнения автомобиля)

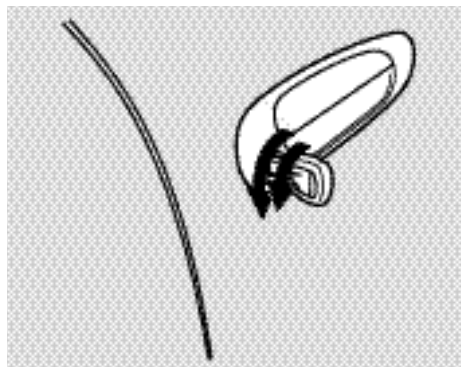

Дополнительная блокировка помогает защитить ваш автомобиль и находящиеся в нем ценности от кражи. Для включения дополнительной блокировки необходимо в течение 5 секунд дважды повернуть против часовой стрелки ключ в замке водительской двери.

Дополнительная блокировка срабатывает даже при открытых окнах или вентиляционном люке в крыше.

**При включенной дополнительной блокировке замка лица, находящиеся в автомобиле не могут разблокировать замки дверей изнутри автомобиля.**

**Прежде чем включить дополнительную блокировку, убедитесь что все пассажиры вышли из автомобиля.**

На некоторых вариантах исполнения автомобиля вы можете включить дополнительную блокировку замков при помощи пульта дистанционного управления центральным электрическим замком. Для этого необходимо в течение 5 секунд дважды нажать на кнопку LOCK -БЛОКИРОВКА.

### Пульт дистанционного управления центральным замками



Если ваш автомобиль оборудован центральным электрическим замком с дистанционным управлением, то вы можете управлять дверными замками без ключа. При нажатии на кнопку LOCK вы одновременно блокируете замки всех дверей автомобиля и замок багажника. При нажатии на кнопку UNLOCK все замки будут разблокированы.

При отпирании дверных замков с помощью пульта дистанционного управления автоматически включается плафон освещения салона (если выключатель освещения салона находится в среднем положении). Если в течение 10 секунд вы не открыли ни одну из дверей, то освещение салона автоматически выключается. Если до истечения 10-ти секунд интервала вы вновь заблокируете замки дверей, то освещение салона выключается немедленно.

Если вы в течение 30 секунд не открыли ни одну из дверей или багажник, то замки дверей и багажника автоматически блокируются.

Если ключ оставлен в замке зажигания или какая-либо из дверей не закрыта или закрыта неплотно, то управление дверными замками с помощью пульта дистанционного управления становится невозможным.

### Дополнительная блокировка (для некоторых вариантов исполнения автомобиля)

Дополнительная блокировка помогает защитить ваш автомобиль и находящиеся в нем ценности от кражи. Для включения дополнительной блокировки необходимо в течение 5 секунд дважды нажать на кнопку LOCK на пульте дистанционного управления.

Дополнительная блокировка срабатывает даже при открытых окнах или вентиляционном люке в крыше.

**При включенной дополнительной блокировке замка лица, находящиеся в автомобиле не могут разблокировать замки дверей изнутри автомобиля.**

**Прежде чем включить дополнительную блокировку, убедитесь что все пассажиры вышли из автомобиля.**

*Продолжение на следующей странице*

### Замена элемента питания



О разряде элемента питания и необходимости его замены свидетельствуют следующие внешние признаки: для блокировки или разблокировки дверей требуется неоднократное нажатие на кнопки пульта дистанционного управления, а индикатор светится тускло. При разряде элемента питания необходимо немедленно заменить его новым.

Тип используемого в пульте элемента питания: CR2025



Для того чтобы заменить элемент питания, снимите круглую крышку, расположенную на задней стороне пульта дистанционного управления. Крышка снимается при ее повороте против часовой стрелки. Для этого можно использовать мелкую монету.

Выньте из пульта старый элемент питания, обратив внимание на его полярность. Установите в пульт новый элемент питания, повернув его так, чтобы плоскость со знаком "+" находилась сверху.

Установите на место крышку пульта, совместив метку  $\nabla$ , расположенную на крышке, с меткой  $\odot$  на корпусе пульта, и поверните крышку по часовой стрелке.

### Директивы стран ЕС

Пульт дистанционного управления центральным электрическим замком вашего автомобиля соответствует Директиве "R & TTE" (определяющей соответствие нормам эксплуатации радио- и телекоммуникационных устройств):

CE 08910

## Правила обращения и уход за пультом дистанционного управления

Пульт дистанционного управления включает в себя сложные электронные схемы. Поэтому во избежание выхода пульта дистанционного управления из строя, соблюдайте следующие меры предосторожности:

- Защищайте пульт от прямого солнечного света и от воздействия высокой температуры или влажности.
- Не роняйте пульт и не помещайте на него тяжелые предметы.
- Запрещается разбирать пульт.
- Не подвергайте пульт воздействию воды. В случае намочения пульта немедленно протрите его мягкой тканью.

Для чистки пульта используйте минимально необходимое количество воды, мягкие моющие вещества и мягкую ткань. Применение растворителей, абразивных и агрессивных чистящих веществ приведет к выходу пульта из строя.

Кроме того, для обеспечения надежной работы следует содержать в чистоте принимающий датчик пульта.

Вам будет предоставлена карточка с проштампованным инфракрасным кодовым номером вашего пульта дистанционного управления. Этот номер понадобится вам при необходимости приобретения нового пульта взамен утерянного. Храните эту карточку в безопасном месте.

При потере пульта дистанционного управления обратитесь к дилеру компании Honda для приобретения дополнительного экземпляра. Дилер запрограммирует новый пульт дистанционного управления для вашего автомобиля. Если у вас несколько пультов дистанционного управления, то одновременно с приобретением и программированием нового пульта необходимо перепрограммировать оставшиеся у вас пульта.

## Устройства блокировки дверных замков, недоступные для детей

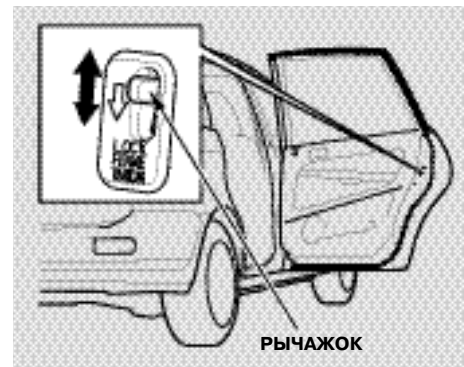

Устройства блокировки дверных замков не позволяют детям случайно открыть задние двери. Рычажки блокировки расположены у внешнего края задних дверей. Если рычажок находится в нижнем положении LOCK (БЛОКИРОВКА), то дверь не может быть открыта изнутри независимо от положения кнопки блокировки двери. Чтобы открыть дверь, переместите кнопку блокировки в верхнее положение и откройте дверь снаружи.

### Замок крышки багажника

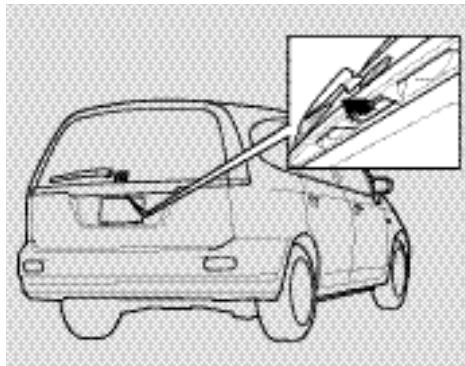

Чтобы открыть багажник, потяните за ручку и поднимите крышку. Для закрывания багажника следует нажать на его крышку.

Замок багажника также закрывается или открывается при блокировке или разблокировке водительской двери кнопкой дверного замка, или когда вы открываете, либо закрываете одну из дверей при помощи ключа.

На автомобилях, оборудованных пультом дистанционного управления, замок багажника блокируется или разблокируется одновременно с дверными замками.

Необходимые сведения о размещении груза в багажнике приведены на стр. 218. При движении автомобиля крышка багажника должна быть закрыта. Это позволит избежать повреждения крышки багажника и проникновения отработавших газов в салон автомобиля. См. раздел "**Опасность отравления угарным газом (СО)**" на стр. 76.

## Перчаточный ящик

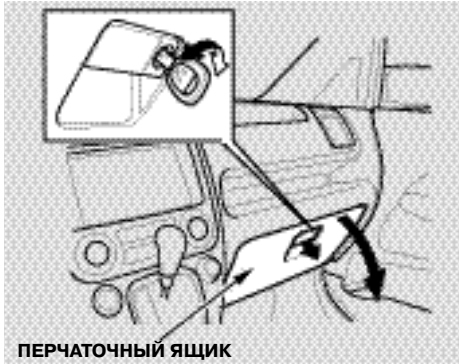

Откройте перчаточный ящик потянув за рукоятку. Перчаточный ящик закрывается простым нажатием. На некоторых моделях предусмотрено открывание и закрывание перчаточного ящика с помощью ключа зажигания.

На некоторых вариантах исполнения автомобиля подсветка перчаточного ящика включается в том случае, когда включена подсветка приборной панели.

**Не оставляйте перчаточный ящик открытым. В случае дорожно-транспортного происшествия это может привести к травмированию переднего пассажира даже в том случае, когда пассажир пристегнут ремнем безопасности.**

**При движении автомобиля следует постоянно держать перчаточный ящик закрытым.**

## Регулировка сидений

### Регулировка сидений

На страницах 15 - 16 изложена важная информация по вопросам безопасности и правильной регулировки сидений и их спинок.

Перед тем как тронуться в путь, отрегулируйте положение сиденья.

### Регулировка передних сидений

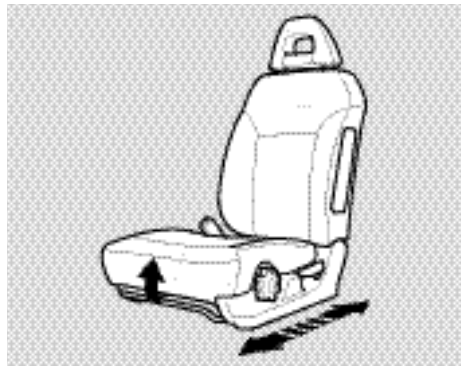

Для того чтобы отрегулировать продольное положение сиденья, приподнимите рычаг фиксатора, расположенный спереди под подушкой сиденья. Удерживая рычаг, сдвиньте сиденье вперед или назад в удобное для вас положение. Затем опустите рычаг фиксатора. Для проверки надежности фиксации сиденья попытайтесь его сдвинуть вперед или назад.

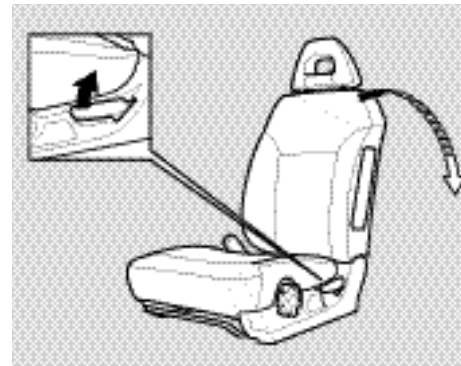

Чтобы изменить угол наклона спинки сиденья, приподнимите рычаг фиксатора, расположенный сбоку на основании подушки сиденья (со стороны двери). Удерживая рычаг, приведите спинку в удобное положение. Затем опустите рычаг фиксатора. При этом спинка будет зафиксирована в новом положении.



## Регулировка высоты сиденья водителя

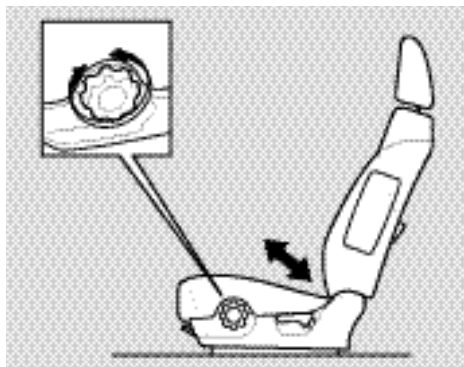

На страницах 15 - 16 изложена важная информация по вопросам безопасности и правильной регулировки положения спинки сиденья.

Вы можете отрегулировать сиденье водителя по высоте. Чтобы изменить высоту сиденья поворачивайте в нужном направлении круглую рукоятку, расположенную сбоку на подушке сиденья (со стороны двери).

Отрегулируйте положение сиденья перед тем как тронуться в путь.

## Регулировка сидений во втором ряду

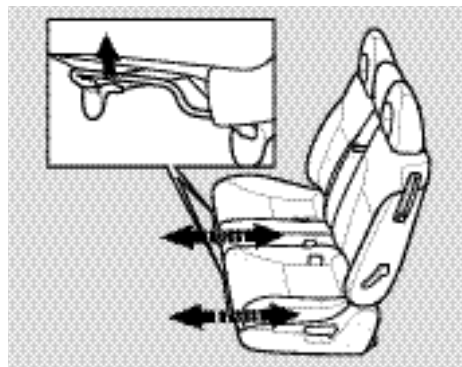

Для того чтобы отрегулировать продольное положение сиденья, приподнимите рычаг фиксатора, расположенный спереди под подушкой сиденья. Удерживая рычаг, сдвиньте сиденье вперед или назад в удобное для вас положение. Затем отпустите рычаг фиксатора. Для проверки надежности фиксации сиденья попытайтесь его сдвинуть вперед или назад.

При использовании среднего места сидений второго ряда необходимо выровнять положение левой и правой подушек сиденья.

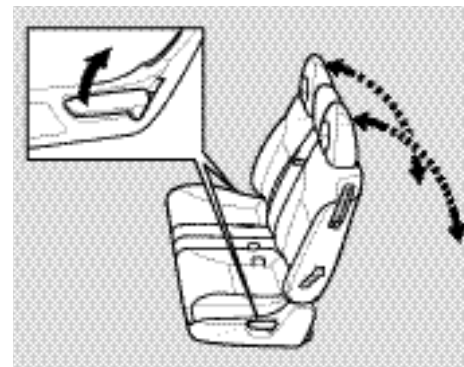

Чтобы изменить угол наклона спинки сиденья, приподнимите рычаг фиксатора, расположенный сбоку на основании подушки сиденья (со стороны двери). Удерживая рычаг, приведите спинку в удобное положение. Затем отпустите рычаг фиксатора. При этом спинка будет зафиксирована в новом положении.

*Продолжение на следующей странице*

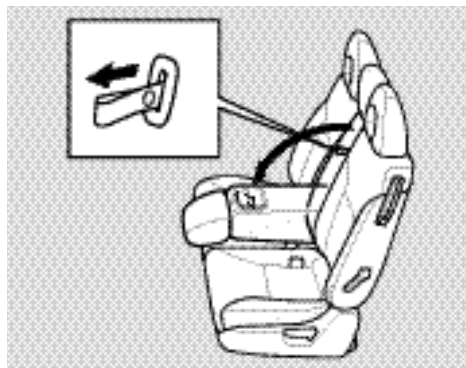

Чтобы изменить угол наклона спинки центрального сиденья второго ряда, потяните за лямку ремня, расположенную на задней стороне спинки сиденья. Удерживая лямку, приведите спинку в удобное положение. Затем отпустите лямку. При этом спинка будет зафиксирована в новом положении.

### Регулировка угла наклона сидений третьего ряда

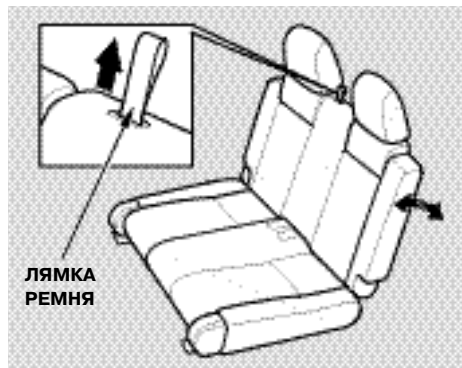

Чтобы изменить угол наклона спинки сидений третьего ряда, потяните за лямку ремня, расположенную в верхней части спинки центрального места заднего сиденья. Удерживая лямку, приведите спинку в удобное положение. Затем отпустите лямку. При этом спинка будет зафиксирована в новом положении.

### Подголовники



На странице 17 изложена важная информация по вопросам безопасности и правильной регулировки положения подголовников.

Подголовники помогают предотвратить травмы шеи и головы при ударе автомобиля сзади. Для того чтобы подголовники могли наиболее эффективно выполнять свои защитные функции когда они отрегулированы так, чтобы затылок опирался на среднюю часть подголовника. Высоким пассажирам следует установить подголовник в максимально высокое положение.



Регулировка высоты подголовника производится двумя руками одновременно, поэтому не следует пытаться отрегулировать высоту подголовника во время движения автомобиля. Для того чтобы поднять подголовник просто потяните его вверх. Для того чтобы опустить подголовник, предварительно необходимо нажать на кнопку фиксатора, показанную на рисунке. Сдвинув кнопку опустите подголовник в требуемое положение.



Конструктивно предусмотрено что в нижнем положении не обеспечивается выполнение подголовником сиденья третьего ряда своих функций. Если вы используете сиденье третьего ряда, необходимо подголовник установить подголовник в верхнее фиксированное положение.

При необходимости сложить сиденье третьего ряда для чистки или ремонта следует снять подголовник. Для этого следует потянуть его вверх до упора, а затем сдвинуть кнопку фиксатора и вынуть подголовник из спинки сиденья.

*Продолжение на следующей странице*



(Кроме автомобилей, поставляемых в европейские страны)

При использовании сиденья третьего ряда необходимо отрегулировать положение подголовника по высоте. Регулировка высоты подголовника выполняется обеими руками.

Запрещается производить регулировку подголовника в ходе движения автомобиля. Чтобы поднять подголовник следует потянуть его вверх, а для опускания подголовника - нажать на него вниз.

### Подлокотники



На правой стороне спинки сиденья водителя имеется откидной подлокотник. Если вы хотите им воспользоваться, поверните его вниз.



Подлокотник сиденья второго ряда размещается по центру сиденья. Если вы хотите им воспользоваться, поверните его вниз, потянув за лямку, как показано на рисунке.

Доступ к сиденью третьего ряда

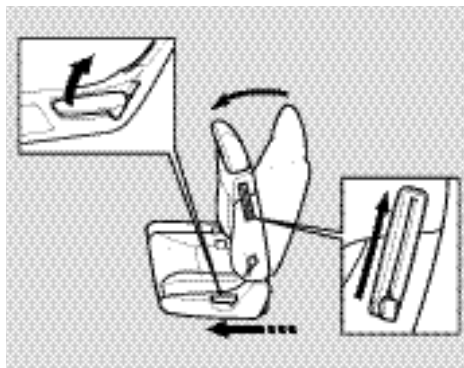

Для прохода к сиденью третьего ряда необходимо потянуть вверх два рычага, расположенных на левой стороне спинки и кресла сиденья. Затем нужно одновременно потянуть за спинку и кресло сиденья вперед. Для возврата сиденья второго ряда в исходное положение следует нажать на него в направлении задней части автомобиля до фиксации. Убедитесь в надежности фиксации сиденья прежде чем воспользоваться им.

Складывание спинки сиденья второго ряда



Для того чтобы увеличить пространство для размещения багажа в автомобиле предусмотрена возможность складывания спинок сидений второго и третьего ряда.

Левая и правая части сиденья второго ряда могут складываться раздельно, как показано на рисунке.

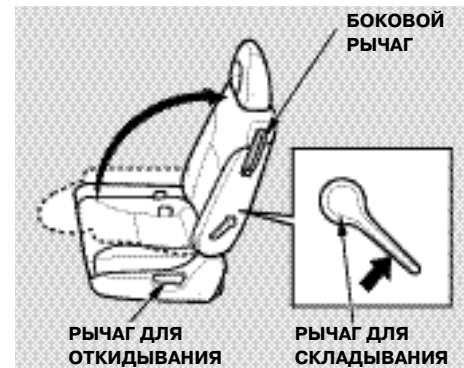

Для возврата спинки сиденья второго ряда в вертикальное положение следует использовать только рычаг для складывания спинки сиденья. Использование бокового рычага или рычага для откидывания не обеспечивает фиксации спинки сиденья в надлежащем положении.

## Регулировка сидений

### Складывание сиденья третьего ряда

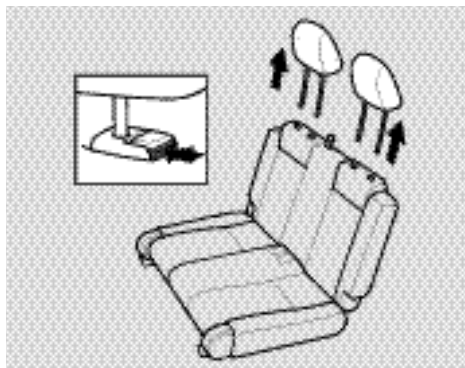

1. Откройте багажник. Снимите шторку багажного отсека (см. стр. 122)
2. Снимите подголовники нажимая на кнопки фиксатора и одновременно вытягивая подголовники.

(Кроме автомобилей для европейских стран)  
Подголовники не снимаются. Их следует убрать сдвинув вниз до упора (см. стр. 114).

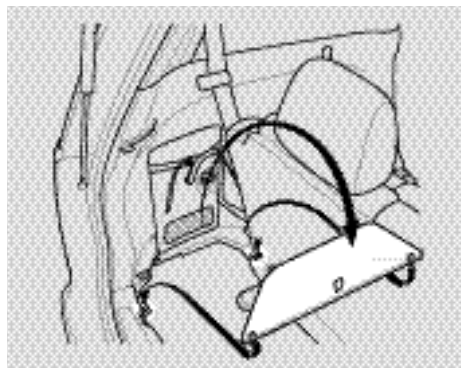

3. Снимите крышку и поместите ее на полу рядом с карманом.

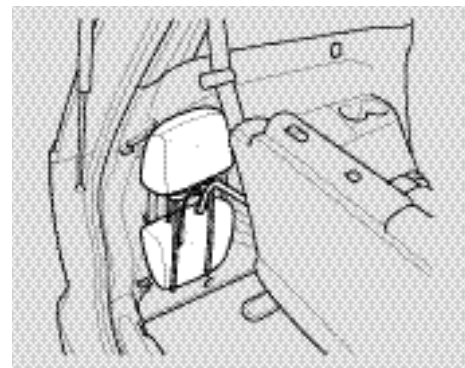

4. Поместите подголовники в левую боковую панель позади сиденья третьего ряда. Подголовники закрепляются при помощи ремня, как показано на рисунке.

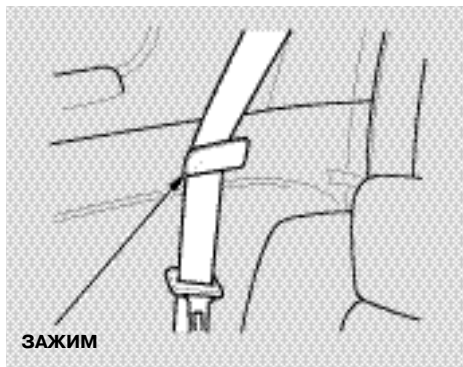

5. При складывании сиденья третьего ряда следует убедиться что плечевые ветви ремней с внешних сторон помещены в зажимы.

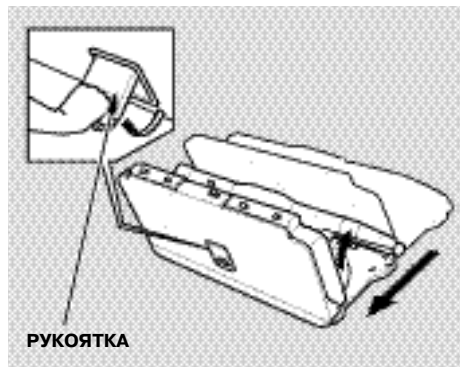

6. Потянув за ручку разблокируйте сиденье третьего ряда. При этом подушка сиденья высвободится. Сдвиньте сиденье в крайнее заднее положение.

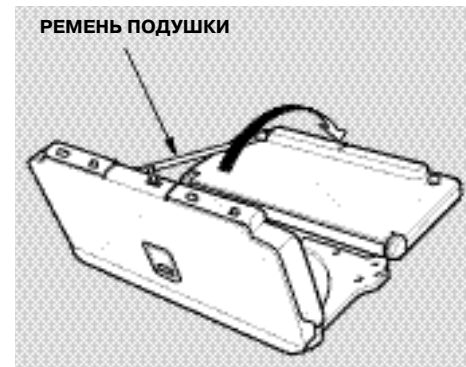

7. Сложите подушку сиденья вперед.

*Продолжение на следующей странице*



При складывании подушки сиденья следует проследить чтобы ремень подушки сиденья был размещен на боковой панели и закреплен ремнем с "липучкой".

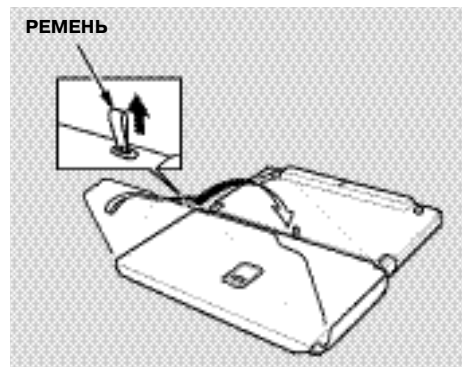

8. Для использования спинки сиденья сложите ее вперед потянув за ремень.

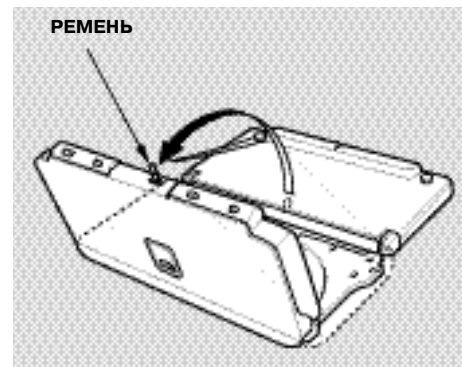

Для возврата сиденья в исходное вертикальное положение выполните указанные выше процедуры в обратной последовательности. Прежде чем отправиться в путь необходимо убедиться в том, что подголовники установлены на место, а сиденье зафиксировано в надлежащем положении.

1. Для использования спинки сиденья зафиксируйте ее в вертикальном положении потянув за ремень.





2. Потянув за ремень подушки сиденья поднимите подушку назад.
3. Сдвиньте сиденье третьего ряда в переднее положение потянув за ручку.



Убедитесь в том, что ремень подушки сиденья закреплен на боковой панели при помощи "липучки".

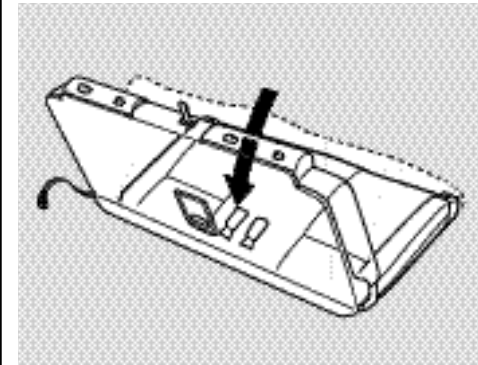

4. Надавливая на подушку сиденья зафиксируйте сиденье третьего ряда в правильном положении.

*Продолжение на следующей странице*

## Регулировка сидений

Убедитесь в надежной фиксации всех предметов, расположенных в багажнике. Резкое торможение может привести к произвольному смещению вперед незафиксированных предметов, что может стать причиной травмы. См. раздел "Перевозка грузов" на стр. 220.

**При возвращении спинок заднего сиденья в вертикальное положение необходимо установить на место подголовники.**

### Отклонение спинок переднего сиденья

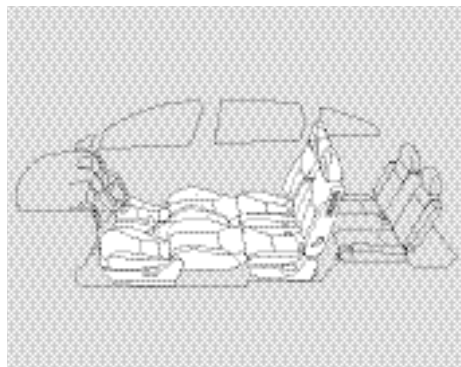

Вы можете отклонить спинки мест переднего сиденья в полностью горизонтальное положение, приведя их к одному уровню с подушками заднего сиденья. При этом вы получаете большую площадь, покрытую подушками. Для этого необходимо выполнить следующее:

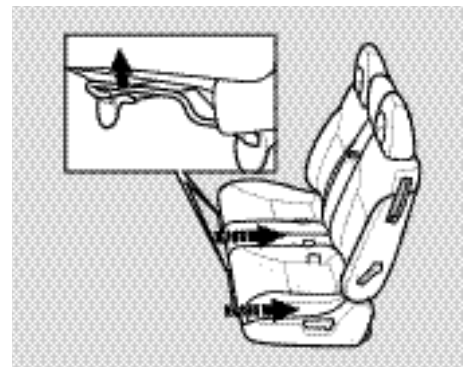

1. Установить сиденье второго ряда в крайнее заднее положение. Для этого необходимо потянуть вверх рычаги, расположенные под подушками сиденья и сдвинуть подушки назад.

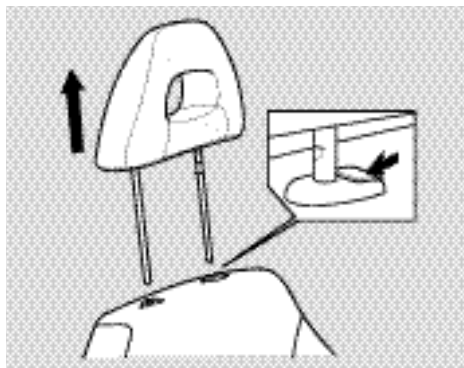

2. Нажимая на кнопки фиксаторов снимите подголовники на передних сиденьях.

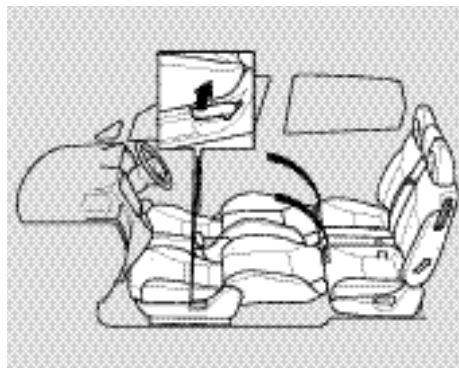

3. Потянув за рычаги, расположенные по бокам передних сидений, сдвиньте сиденья до упора вперед. Затем, потянув за рычаг регулировки угла наклона, наклоните спинки передних сидений назад, выравнявая их с подушками сиденья второго ряда. После выравнивания отпустите рычаг.

Для возврата передних сидений в вертикальное положение следует выполнить указанную выше процедуру в обратной последовательности. Перед тем как отправиться в путь убедитесь в том, что подголовники установлены на свои места.

## Шторка багажного отсека



Вы можете использовать шторку багажного отсека для того, чтобы укрыть ваш багаж и защитить его от прямого солнечного света.

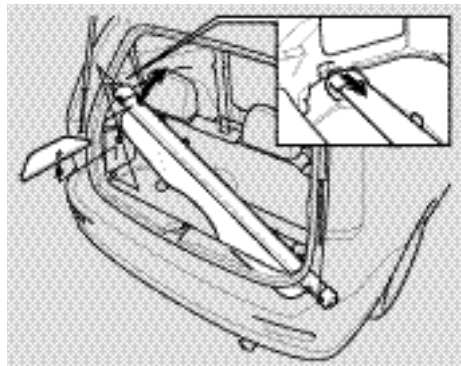

1. Освободите шторку из крепления оттягивая одну из сторон шторки в направлении к середине и поднимая эту сторону.
2. Сложите сиденье третьего ряда (см. стр. 118).

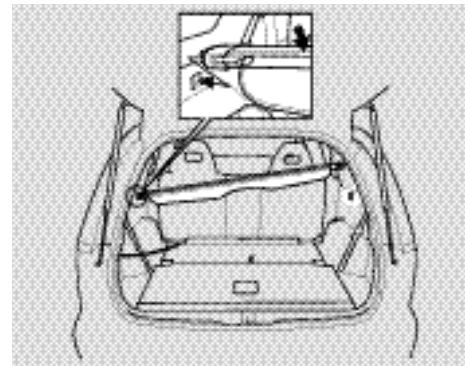

3. Для того чтобы установить шторку багажного отсека на прежнее место поместите один конец шторки в крепление, а затем, оттягивая другой ее конец вовнутрь, вставьте его в крепление и зафиксируйте в нем.

Убедитесь в надежности фиксации шторки в креплениях прежде чем отправиться в путь.



Шторка багажного отсека может крепиться в передней и в задней части.

В передней части шторка может использоваться с разделением на левую и правую стороны.

Для вытягивания шторки извлеките защелку шторки из корпуса и закрепите защелку на стойках подголовника сиденья второго ряда.



Для вытягивания задней части шторки потянув за направляющую сторону извлеките шторку из корпуса и вставьте монтажный стержень в пазы, расположенные с обеих сторон проема багажного отделения.

Для того чтобы убрать шторку на место, снимите монтажный стержень с крюков и постепенно отпускайте шторку до ее полного смазывания в корпус.

Запрещается укладывать на шторку какой-либо багаж. Это может привести к выходу ее из строя.

Если вам требуется дополнительное пространство для багажа, шторку можно снять.

Для того чтобы поместить шторку на хранение выполните указанные выше процедуры в обратном порядке.

### Электрические стеклоподъемники (для некоторых вариантов исполнения автомобиля)

Все четыре окна (на некоторых моделях - два передних окна) оборудованы электрическими стеклоподъемниками, которые могут работать только при включенном зажигании (ключ зажигания повернут в положение ON (II)).

На двери водителя и на каждой из задних дверей расположен выключатель для управления электрическим стеклоподъемником данной двери. Для того чтобы открыть окно, нажмите вниз на кнопку выключателя и удерживайте ее в нажатом положении в процессе опускания стекла. Вы можете остановить стекло в желаемом положении, отпустив кнопку. Подъем стекла осуществляется при нажатии и удержании кнопки выключателя в верхнем положении. Стекла задних дверей открываются только наполовину.

**Электрический стеклоподъемник может сильно зажать и травмировать руку или пальцы, попавшие в проем окна.**

**Перед тем как включить стеклоподъемник, чтобы закрыть окна, проверьте, чтобы пассажиры убрали руки и головы из проемов.**

**КНОПКА ВЫКЛЮЧАТЕЛЯ ЭЛЕКТРОСТЕКЛОПОДЪЕМНИКА ДВЕРИ ВОДИТЕЛЯ**



**ГЛАВНЫЙ ВЫКЛЮЧАТЕЛЬ ЭЛЕКТРОСТЕКЛОПОДЪЕМНИКОВ**

На подлокотнике водительской двери расположен центральный пульт управления всеми электрическими стеклоподъемниками автомобиля. Для того чтобы открыть окно любой пассажирской двери, нажмите вниз на кнопку соответствующего выключателя и удерживайте ее нажатой в процессе опускания стекла до требуемого положения. Для подъема стекла сдвиньте соответствующую кнопку вверх и удерживайте ее в этом положении. Когда стекло займет нужное положение, отпустите кнопку выключателя.

Центральный пульт управления электрическими стеклоподъемниками может работать в нескольких режимах.

**Режим АУТО (Автоматический)** Для полного опускания или (для некоторых моделей) поднятия стекла водительской двери в автоматическом режиме нажмите с усилием на кнопку выключателя стеклоподъемника вниз или вверх и отпустите ее. При этом окно полностью откроется или закроется. Вы можете в любой момент остановить стекло, нажав на кнопку вверх во время опускания или вниз во время подъема стекла. Для частичного опускания или подъема стекла водительской двери слегка нажмите соответственно вниз или вверх на кнопку выключателя стеклоподъемника и удерживайте ее нажатой во время движения стекла. Стекло остановится как только вы отпустите кнопку выключателя.

При включении зажигания (при повороте ключа зажигания в положение ON (II)) загорается индикаторная лампа, встроенная в кнопку АУТО.

**ГЛАВНЫЙ ВЫКЛЮЧАТЕЛЬ** позволяет водителю отключить питание электрических стеклоподъемников пассажирских дверей и таким образом запретить подъем или опускание стекол дверей пассажиров с помощью расположенных на них выключателей. Главный выключатель не оказывает воздействия на стеклоподъемник водительской двери. Отключите пульты пассажирских дверей с помощью главного выключателя, если в автомобиле едут дети. Это поможет предотвратить случайное травмирование детей поднимающимися стеклами.

### *Режим автоматического возврата стекла в исходное положение*

Если стекло водительской двери поднимается в автоматическом режиме АУТО, и на его пути встречается какое-либо препятствие, то происходит автоматическая остановка подъема стекла, и оно начинает опускаться вниз в исходное положение.

Даже при наличии этой функции, вам необходимо всегда контролировать безопасное положение всех пассажиров, находящихся в салоне автомобиля, перед тем, как закрыть стекла. Стеклоподъемник не функционирует в этом режиме, если стекло уже почти полностью поднято.

*Продолжение на следующей странице*

Если в режиме автоматического возврата стекла в исходное положение произойдет удар из-за плохих дорожных условий, то функционирование стеклоподъемника может нарушиться. Если такие сбои будут происходить часто, следует обратиться к вашему дилеру или на сервисную станцию с целью выяснения и устранения причин неисправности. При неисправности этой функции стеклоподъемника вы все же сможете поднять стекло с помощью соответствующих клавиш. Клавиши при этом необходимо удерживать в нажатом положении, не прилагая к ним значительных усилий.

В результате разряда аккумуляторной батареи, ее отсоединения или снятия плавкого предохранителя стекла водителя, работа стеклоподъемника в автоматическом режиме становится невозможной. В этом случае после восстановления работы аккумуляторной батареи или установки предохранителя необходимо инициализировать электрические стеклоподъемники следующим образом:

1. Запустите двигатель. Нажмите вниз на кнопку выключателя стеклоподъемника водительской двери, удерживая ее до полного опускания стекла.
2. Сдвиньте вверх кнопку выключателя стеклоподъемника водительской двери, удерживая ее до полного подъема стекла и в течение нескольких секунд после этого.

Если после инициализации надлежащая работа стеклоподъемников не восстановится, обратитесь к вашему дилеру или на сервисную станцию с целью выяснения и устранения причин неисправности системы.





В зависимости от числа пассажиров и количества груза в багажном отделении направление световых пучков фар будет изменяться. В автомобиле на панели управления (см. рисунок) предусмотрен переключатель для выбора соответствующего вертикального угла наклона световых пучков фар.

Для выбора соответствующей ситуации угла наклона световых пучков фар предусмотрены четыре положения переключателя.

- 0: Водитель или водитель и пассажир на переднем сиденье.
- 1: Четыре человека на передних и третьем сиденьях.
- 2: Семь человек на всех сиденьях и груз в багажнике в пределах максимальной допустимой массы машины.
- 3: Водитель и багаж в багажном отделении в пределах максимальной допустимой нагрузки на ось и максимальной допустимой массы машины.

## Вентиляционный люк в крыше (для некоторых вариантов исполнения автомобиля)



Чтобы открыть вентиляционный люк необходимо нажать на нижнюю часть переключателя крышки люка и удерживать его в нажатом положении. Когда крышка люка займет нужное положение следует отпустить переключатель. Для закрывания люка необходимо нажать и удерживать в нажатом положении верхнюю часть переключателя.

### **ВНИМАНИЕ**

**Крышка вентиляционного люка может сильно зажать и травмировать попавшие в проем люка руку или пальцы.**

**Перед тем как закрыть вентиляционный люк убедитесь в том, что проем в крыше полностью свободен и опасность зажать руку или пальцы кого-либо из пассажиров отсутствует.**

Попытка открыть вентиляционный люк при отрицательной температуре наружного воздуха или если люк покрыт слоем снега или льда, может привести к повреждению панели или механизма крышки люка.

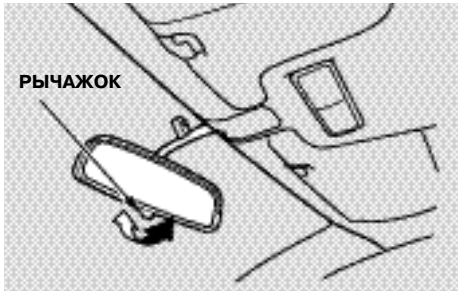

Для обеспечения хорошего обзора зоны сзади автомобиля следует постоянно поддерживать чистоту и проверять правильность регулировки внутреннего и наружных зеркал заднего вида. Перед тем как отправиться в путь, убедитесь в том, что зеркала заднего вида отрегулированы должным образом.

Внутреннее зеркало заднего вида может находиться в двух положениях: для езды в светлое или темное время суток. Во втором положении отражающая способность зеркала уменьшается. Это способствует уменьшению слепящего действия фар автомобилей, едущих сзади. Перевод зеркала из одного положения в другое осуществляется при помощи рычажка, расположенного под зеркалом. Выберите нужное положение зеркала, нажимая на рычажок вперед или назад.

## Электрическая регулировка зеркал заднего вида (для некоторых вариантов исполнения автомобиля)



Отрегулируйте положение наружных зеркал с помощью переключателя и регулировочной качающейся клавиши, расположенных на панели управления со стороны водителя. Регулировка зеркал производится следующим образом:

1. Включите зажигание, повернув ключ в замке зажигания в положение ON (II).
2. Переведите рычажок переключателя влево (L) или вправо (R) для регулировки левого или правого зеркала, соответственно.

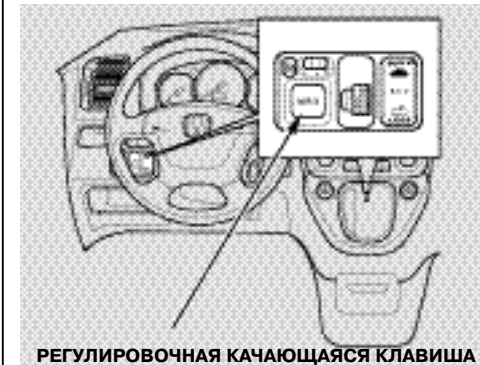

3. Нажимая на верхний, нижний, левый или правый край качающейся клавиши отрегулируйте положение выбранного наружного зеркала (левого или правого).

*Продолжение на следующей странице*

## Зеркала заднего вида

4. После окончания регулировки обоих зеркал переведите рычажок переключателя в среднее положение, в котором регулировочная кнопка не действует. Это необходимо для того, чтобы не нарушить установленное положение наружных зеркал при случайном нажатии на кнопку регулировки.



Некоторые варианты исполнения автомобиля оборудованы электрообогревателями наружных зеркал заднего вида. Электрообогрев наружных зеркал заднего вида помогает удалить тонкий слой льда или водяную пленку. Электрообогрев наружных зеркал заднего вида включается при включенном зажигании (ключ в замке зажигания повернут в положение ON (II)). При этом включается индикаторная лампа, встроенная в кнопку выключателя электрообогрева. Для выключения электрообогревателя необходимо повторно нажать на кнопку.

## Убирающееся зеркало заднего вида

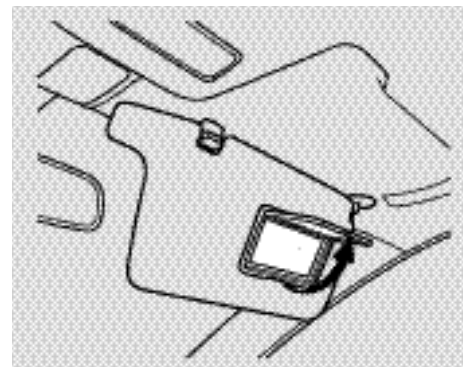

На обратной стороне солнцезащитного козырька имеется убирающееся зеркало заднего вида. Если вы хотите им воспользоваться, поднимите крышку как показано на рисунке.

### Стояночный тормоз



Для включения стояночного тормоза полностью поднимите вверх рычаг, расположенный между передними сиденьями. Выключение стояночного тормоза производится следующим образом: немного приподнимите рычаг вверх и нажмите на кнопку фиксатора, расположенную на торце рукоятки, затем опустите рычаг вниз. При выключении стояночного тормоза индикатор, расположенный на приборной панели, должен погаснуть (см. стр. 87).

### ВНИМАНИЕ

Езда с включенным стояночным тормозом приведет к выходу из строя тормозных механизмов и осей задних колес.

### Крючок для одежды



Перед использованием крючка выдвиньте рукоятку и поверните крючок вниз. Если вы не пользуетесь крючком, поверните его вверх и задвиньте рукоятку.

## Держатели для стаканов

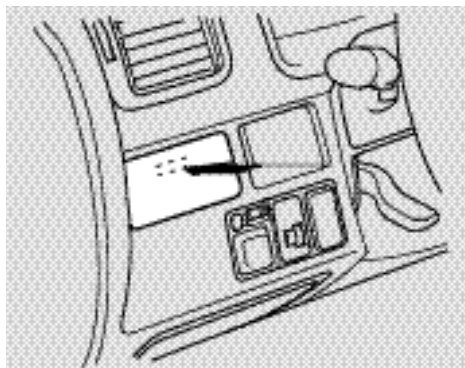

Чтобы воспользоваться передним держателем для стаканов, нажмите на него. Благодаря пружинному механизму держатель для стаканов при этом выдвинется. После использования задвиньте держатель на место до упора.

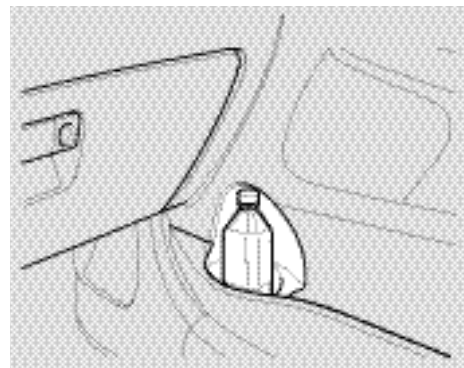
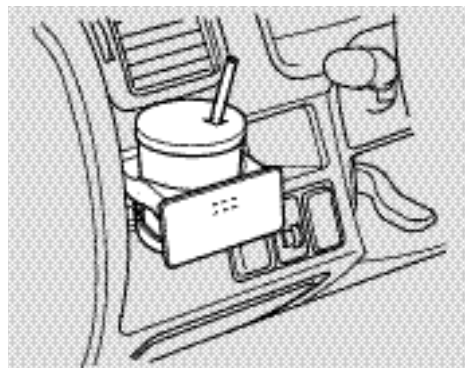

Пользуясь держателями для стаканов, будьте осторожны, чтобы не обжечься самому и не обжечь других пассажиров горячими напитками. Жидкость также может выплескиваться при закрывании дверей.

Имейте в виду, что многие напитки могут испортить внешний вид напольных ковриков, обивки сидений и внутренних панелей дверей. Попадание жидкости на электрические контакты может стать причиной выхода из строя электрооборудования салона.

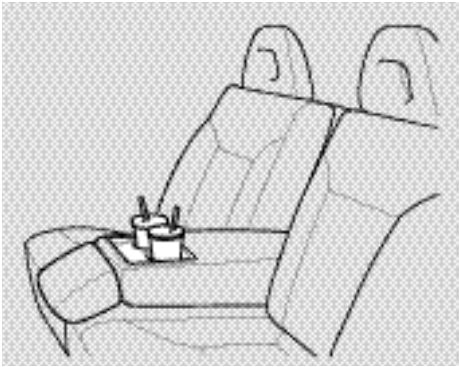

Сиденье второго ряда также оснащено держателями для стаканов, расположенными в центральном подлокотнике. Чтобы ими воспользоваться необходимо опустить подлокотник.

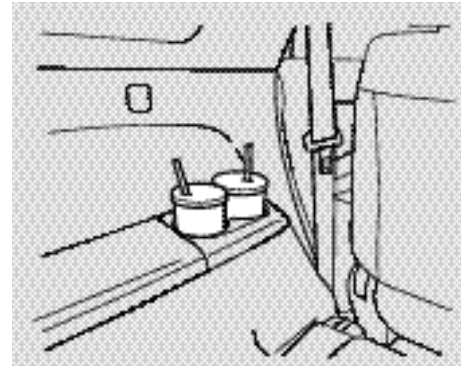

Держатели для стаканов для пассажиров в третьем ряду расположены в подлокотниках на задних боковых панелях.

### Консольное отделение

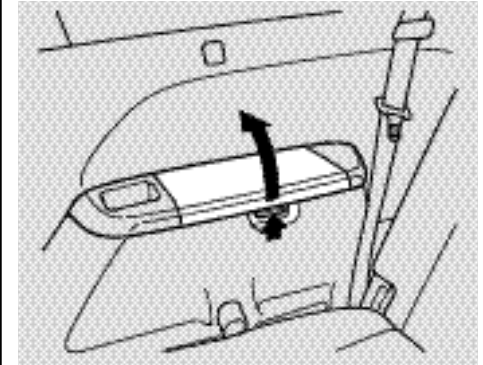

Некоторые варианты исполнения автомобиля предусматривают наличие консольного отделения в задней боковой панели рядом с сиденьем третьего ряда. Для получения доступа к нему необходимо нажать на рычажок и поднять крышку. Для закрывания отделения следует закрыть крышку и нажать на нее до щелчка.

## Прикуриватель. Пепельницы

### Прикуриватель



Прикуриватель работает только при двух положениях ключа в замке зажигания: ACCESSORY (I) и ON (II), т.е. когда включено зажигание или питание вспомогательных потребителей электроэнергии. Для включения прикуривателя нажмите на рукоятку и утопите ее до щелчка фиксатора. После накала спирали прикуривателя рукоятка со щелчком вернется в исходное положение. Не придерживайте рукоятку прикуривателя во время нагревания спирали. Это может привести к перегреву и выходу прикуривателя из строя.

### Пепельницы

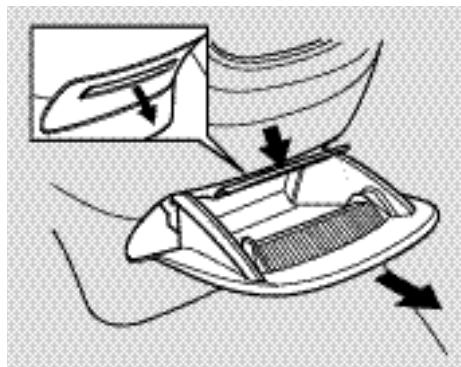

Откройте переднюю пепельницу, потянув за нижний край корпуса, как показано на рисунке. После использования закройте пепельницу, задвинув ее в панель управления. Для очистки пепельницы нажмите на металлическую пластину внутри пепельницы и полностью извлеките корпус пепельницы из гнезда по направлению к себе.

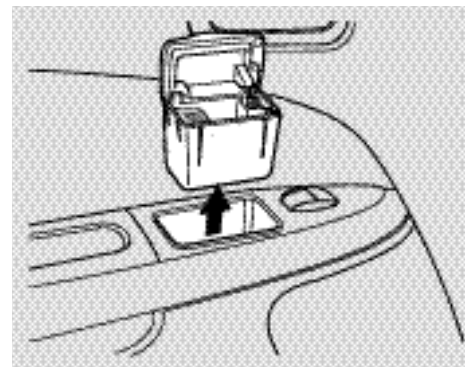

Пепельница для задних пассажиров встроена в обивку двери. Чтобы открыть пепельницу поднимите ее крышку, как показано на рисунке. Чтобы опорожнить пепельницу, откройте крышку и потяните пепельницу вверх из гнезда.



### ВНИМАНИЕ

Используйте пепельницы только по прямому назначению - для окурков сигарет, сигар и т.п. Во избежание возгорания не кладите в пепельницы обрывки бумаги, обертки от конфет и другие горючие материалы. Воспламенение мусора в пепельницах может нанести ущерб вашему автомобилю.

### Плафоны местного освещения салона

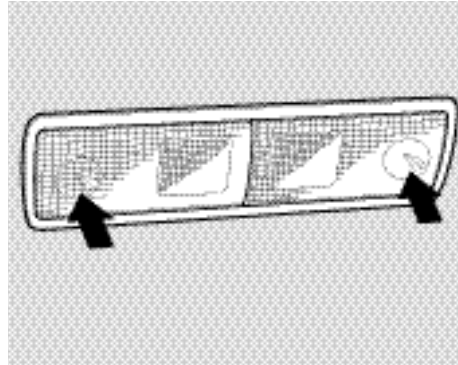

Для включения плафона местного освещения нажмите на соответствующую линзу. Чтобы погасить плафон еще раз нажмите на ту же линзу. Плафоны местного освещения работают при любом положении ключа в замке зажигания.

### Плафоны общего освещения салона



Переключатель плафона освещения салона имеет три положения. В положении OFF (выключено) плафон не горит. В среднем положении выключателя плафон автоматически включается при открывании любой двери автомобиля. После закрывания двери плафон выключается. В положении выключателя ON (включено) плафон светится постоянно.

### Плафон освещения багажного отделения

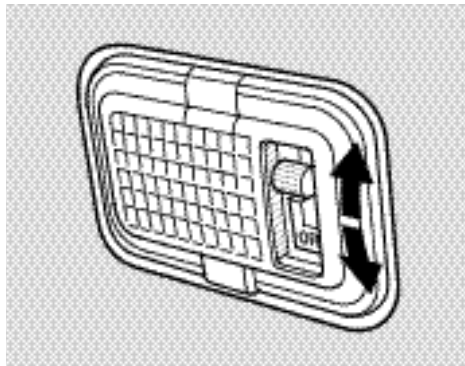

На плафоне освещения багажного отделения имеется двухпозиционный переключатель. В положении переключателя OFF (вниз) плафон выключен. Когда переключатель поставлен в положение ON (вверх) плафон загорается при открывании багажника.

Системы вентиляции, отопления и кондиционирования воздуха\*, которыми оснащен ваш автомобиль, обеспечивают комфортные условия обитания в салоне при любых погодных условиях.

\*Кондиционер установлен на некоторые варианты исполнения автомобиля в качестве стандартного оборудования.

(Для некоторых вариантов исполнения автомобиля)

Охранная система защищает ваш автомобиль от посягательств злоумышленников, угонщиков и грабителей.

Системы отопления, вентиляции и кондиционирования воздуха (Ручная система) .....	138
Назначение органов управления .....	138
Использование систем вентиляции, отопления и кондиционирования воздуха....	140
Выключение систем отопления и вентиляции .....	144
Системы отопления, вентиляции и кондиционирования воздуха (Автоматическая система) .....	145
Работа в автоматическом режиме.....	147
Работа в ручном режиме.....	148
Датчики температуры .....	152
Задний блок системы вентиляции и кондиционирования .....	153
Аудиосистема .....	154
Аудиосистема (тип А).....	156
Аудиосистема (тип В).....	173
Аудиосистема (тип С).....	189
Защита аудиосистемы от кражи .....	201
Охранная сигнализация .....	202

## Системы отопления, вентиляции и кондиционирования воздуха (Ручная система)

При правильном использовании возможностей системы отопления, вентиляции и кондиционирования воздуха вашего автомобиля в салоне обеспечиваются комфортные условия обитания, и исключается конденсация влаги на стеклах.

Если ваш автомобиль при покупке не был оборудован системой кондиционирования воздуха, вы можете в любое время установить эту систему на ваш автомобиль. Для этого следует обратиться к дилеру компании Honda. Дилер оснастит ваш автомобиль высококачественной системой кондиционирования, которая отвечает высоким требованиям компании Honda и разработана специально для установки на ваш автомобиль. Для получения более подробной информации обратитесь к дилеру компании Honda.

### Назначение органов управления

#### Рукоятка регулятора вентилятора

Вращение рукоятки по часовой стрелке приводит к увеличению частоты вращения вентилятора и подачи воздуха в салон автомобиля.

#### Рукоятка регулятора температуры воздуха

Вращение рукоятки по часовой стрелке приводит к увеличению температуры воздуха, поступающего в салон автомобиля.

#### Кнопка включения кондиционера (A/C)

Кнопка A/C предназначена для включения и выключения кондиционера. При включенном кондиционере светится встроенная в кнопку инди-

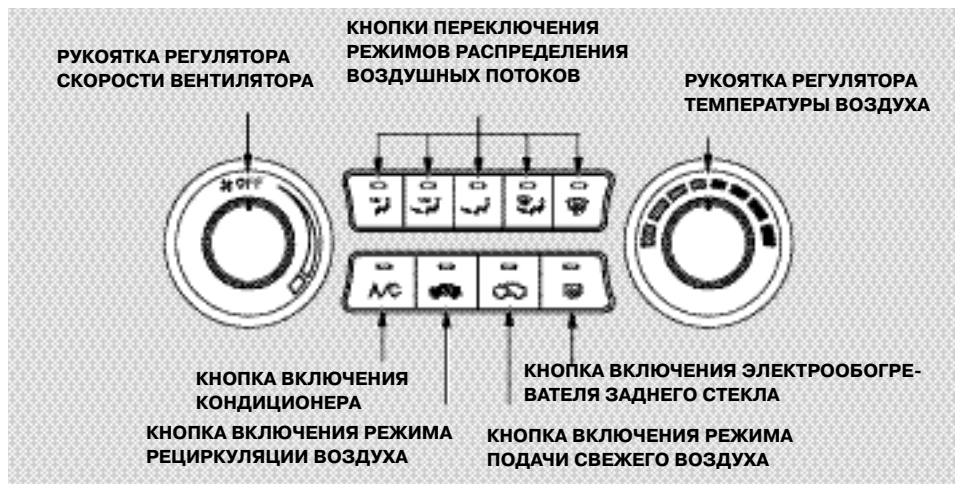



каторная лампа.

#### Кнопка включения электрообогревателя заднего стекла

Кнопка предназначена для включения и выключения электрообогревателя заднего стекла (см. стр. 95).

#### Кнопки включения режима рециркуляции воздуха и подачи свежего воздуха

Эти две кнопки предназначены для управления источником воздуха, поступающего в систему. При включенном режиме подачи свежего воздуха , воздух в автомобиль поступает извне. При включенном режиме рециркуляции  салон автомобиля изолирован от атмосферы и вентилятор обеспечивает циркуляцию воздуха по замкнутому контуру.

### Кнопки переключения режимов распределения воздушных потоков

Эти кнопки предназначены для выбора режима распределения воздушных потоков в салоне. Во всех режимах небольшой поток воздуха поступает через боковые вентиляционные решетки, расположенные в панели управления.

 Воздух поступает через центральные и боковые вентиляционные решетки, расположенные в панели управления.

 Воздух поступает в салон одновременно через центральные и боковые вентиляционные решетки в панели управления и через нижние вентиляционные отверстия, обеспечивающие подачу воздуха в зону расположения ног водителя и пассажиров.

 Воздух поступает в салон только через нижние вентиляционные отверстия, обеспечивающие подачу воздуха в зону расположения ног водителя и пассажиров.

 Воздух поступает в салон одновременно через сопла обдува ветрового стекла, расположенные около нижней кромки ветрового стекла на панели управления, и через нижние вентиляционные отверстия.

 Наружный воздух поступает на обдув ветрового стекла через сопла, расположенные в верхней части панели управления (около нижней кромки ветрового стекла).

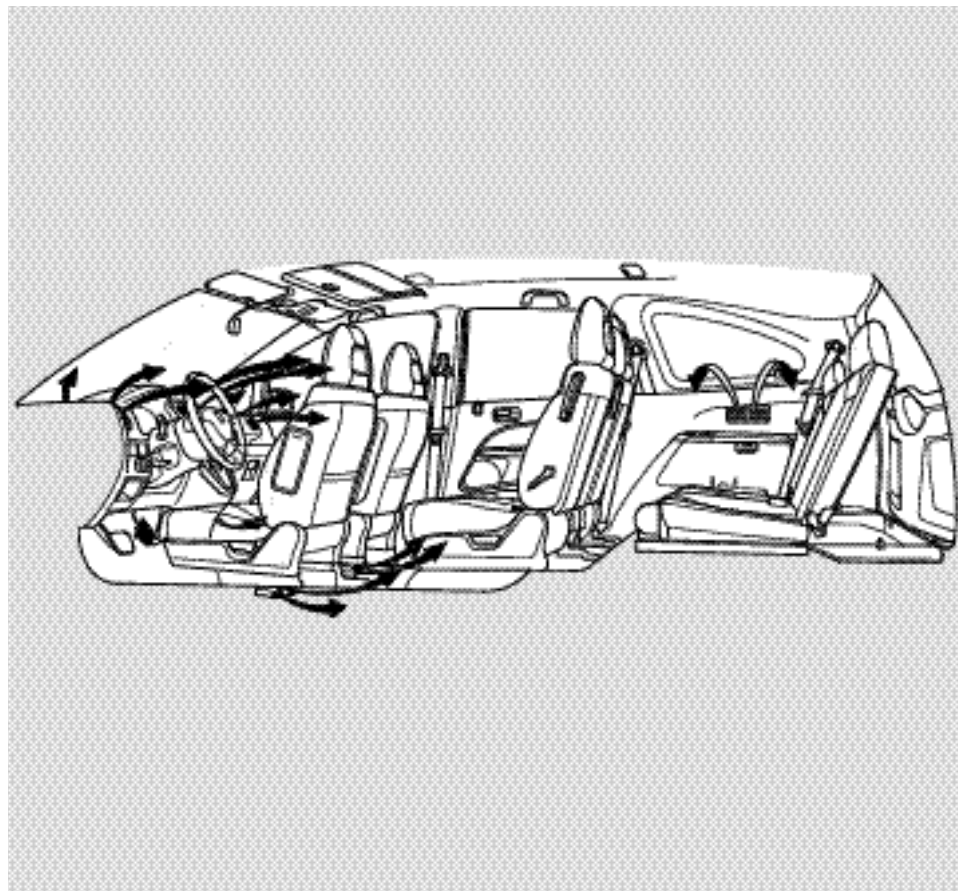

### Управление дефлекторами вентиляционных решеток



Вы можете отрегулировать направление потоков воздуха, поступающих из вентиляционных решеток, с помощью подвижных дефлекторов решеток. Направьте поток воздуха в желаемом направлении, перемещая рычажки дефлекторов влево-вправо или вверх-вниз.



Подача воздуха через боковые вентиляционные решетки, расположенные слева и справа на панели управления, может быть увеличена или уменьшена путем поворота регулировочного маховичка, расположенного сбоку от решетки.



### Использование систем вентиляции, отопления и кондиционирования

В данном разделе вы найдете подробные инструкции по эксплуатации систем отопления, вентиляции и кондиционирования воздуха, а также о том, как обеспечить быстрое удаление со стекол конденсированной влаги и инея.

Для функционирования систем отопления салона и кондиционирования воздуха требуется чтобы двигатель автомобиля работал. Отопитель для подогрева поступающего в салон воздуха использует горячую охлаждающую жидкость двигателя. Если двигатель не прогреет до нормальной рабочей температуры, то потребуются несколько минут, прежде чем в салон начнет поступать теплый воздух.

Работа системы кондиционирования воздуха не зависит от температуры охлаждающей жидкости двигателя.

В абсолютном большинстве случаев наилучшие результаты достигаются в режиме поступления в салон наружного воздуха . Длительное включение режима рециркуляции воздуха

, особенно при неработающем кондиционере, приводит к конденсации влаги на стеклах. Потому рекомендуется включать режим рециркуляции  только в случае необходимости, например, при движении по местности с задымленной или загрязненной атмосферой. Как только необходимость изоляции салона отпадет, выключите режим поступления свежего воздуха .

Наружный воздух поступает в системы отопления и кондиционирования через воздухозаборную решетку, расположенную перед ветровым стеклом. Периодически очищайте отверстия решетки от листьев и прочего мусора, затрудняющего прохождение воздуха.

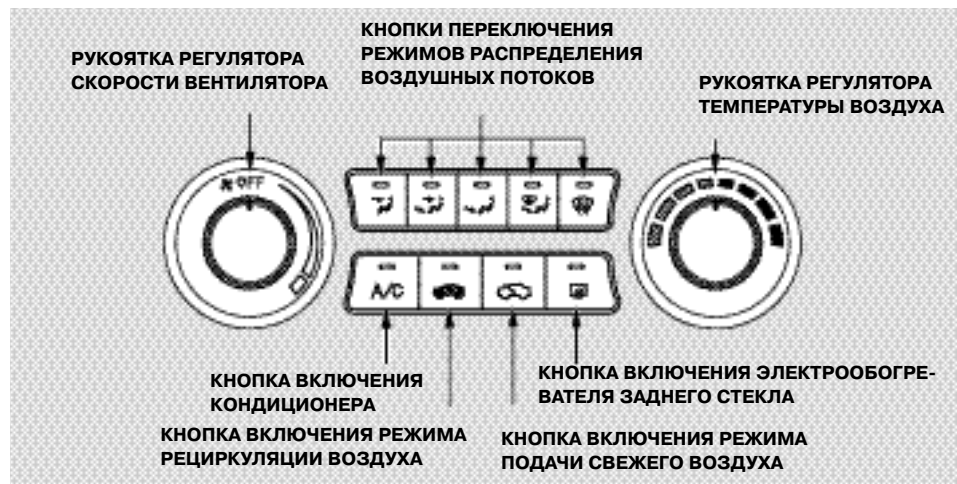





### **Вентиляция салона автомобиля**

Система приточно-вытяжной вентиляции обеспечивает постоянный обмен воздуха в автомобиле. Свежий наружный воздух, поступающий через воздухозаборную решетку, циркулирует по салону, а затем удаляется через выходные отверстия, расположенные около багажника.

1. Поверните рукоятку регулятора температуры против часовой стрелки до упора. Убедитесь в том, что кондиционер выключен.
2. Нажмите кнопки переключения режима распределения воздушных потоков и .
3. С помощью рукоятки регулятора скорости вентилятора установите желаемый уровень подачи воздуха в салон.

*Продолжение на следующей странице*

### Охлаждение воздуха в салоне автомобиля с кондиционером

1. Включите кондиционер, нажав на кнопку A/C. При этом должен загореться встроенный в кнопку световой индикатор.
2. Проверьте, чтобы рукоятка регулятора температуры воздуха была до упора повернута против часовой стрелки.
3. Нажмите кнопки режимов распределения воздушных потоков  и .
4. При высокой влажности наружного воздуха включите режим рециркуляции . При низкой влажности наружного воздуха включите режим притока свежего воздуха .
5. С помощью рукоятки регулятора скорости вращения вентилятора установите желаемый уровень подачи воздуха в салон.

Если автомобиль простоял длительное время на солнце, вы можете быстрее снизить температуру воздуха в салоне следующим образом:

1. Запустите двигатель.
2. Включите кондиционер, нажав кнопку A/C. Проверьте, чтобы рукоятка регулятора температуры воздуха была до упора повернута против часовой стрелки.
3. С помощью рукоятки регулятора скорости вращения вентилятора установите максимальную подачу воздуха в салон.
4. Частично приоткройте окна и установите режим распределения воздушных потоков в положение . Включите режим притока свежего воздуха.

После того как температура воздуха в салоне

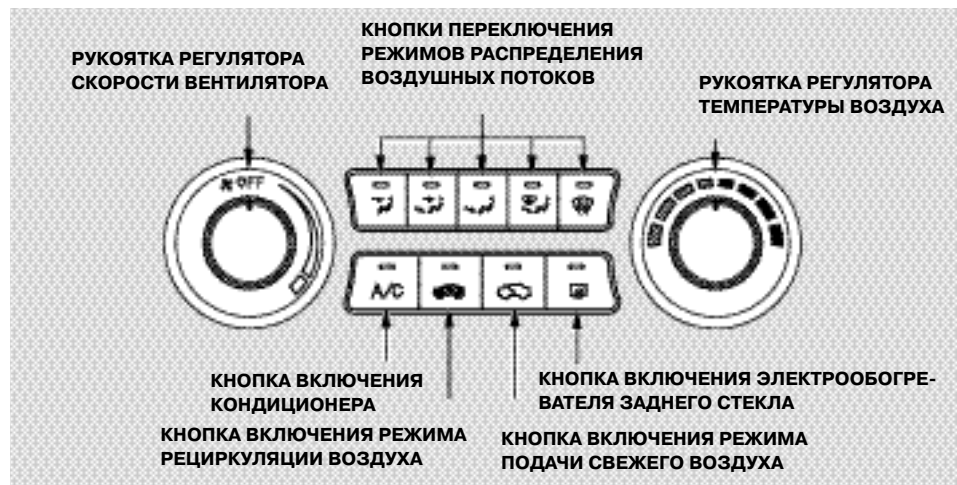



снизится до приемлемого уровня, закройте окна и установите нормальный режим кондиционирования воздуха, как было описано выше.

Работа системы кондиционирования воздуха приводит к дополнительной нагрузке на двигатель автомобиля. Поэтому, двигаясь с частыми остановками и на малой скорости в уличных пробках, или преодолевая затяжные или крутые подъемы, внимательно следите за стрелкой указателя температуры охлаждающей жидкости (см. стр. 87). Если стрелка указателя сместилась к красной зоне шкалы, временно выключите кондиционер до тех пор, пока температура двигателя не придет в норму.





### **Отопление салона автомобиля**

Для того, чтобы повысить температуру воздуха в салоне автомобиля, выполните следующее:

1. Запустите двигатель.
2. Включите режимы распределения воздушных потоков в положения  и .
3. С помощью рукоятки регулятора скорости вентилятора установите желаемый уровень подачи воздуха в салон.
4. Поворачивая рукоятку регулятора температуры воздуха в ту или иную сторону, установите желаемую степень подогрева поступающего в салон воздуха.

### **Отопление салона с одновременным осушением воздуха с помощью кондиционера**



При работе системы кондиционирования влажность воздуха уменьшается. Поэтому одновременное включение системы отопления и кондиционера позволяет сделать воздух в салоне автомобиля теплым и сухим.

1. Включите вентилятор.
2. Включите кондиционер.
3. Включите режимы распределения воздушных потоков  и .
4. Поворачивая рукоятку регулятора температуры воздуха в ту или иную сторону, установите желаемую степень подогрева поступающего в салон воздуха. В данном режиме холодный воздух из кондиционера смешивается с теплым воздухом из отопителя.

Совместное включение систем отопления и кондиционирования воздуха можно применять при любых условиях движения, когда температура наружного воздуха выше 0°C.



### **Удаление со стекол конденсата и инея**



Для очистки внутренних поверхностей стекол от конденсированной влаги выполните следующее:

1. Включите вентилятор.
2. Включите кондиционер.
3. Включите режимы распределения воздушных потоков  и .
4. Поверните рукоятку регулятора температуры воздуха в такое положение, чтобы из сопел обдува ветрового стекла выходил теплый воздух.
5. Включите электрообогреватель заднего стекла для более быстрого удаления конденсированной влаги с его поверхности.

*Продолжение на следующей странице*

Для удаления с наружной поверхности ветрового и боковых стекол инея или льда, образовавшихся после стоянки автомобиля на улице в морозную погоду, выполните следующее:

1. Запустите двигатель автомобиля.
2. Установите режимы распределения воздушных потоков  и .
3. Поверните рукоятки регулятора температуры и регулятора скорости вентилятора на максимум.

Для ускорения очистки ветрового стекла от инея или льда в очень холодную погоду рекомендуется сначала включить режим рециркуляции . После того как ветровое стекло очистилось от инея или льда, выключите режим рециркуляции воздуха и включите режим поступления свежего воздуха , чтобы предотвратить конденсацию влаги на стеклах.

В режиме обдува стекол весь воздух поступает в салон через щелевые сопла, расположенные на верхней полке панели управления у основания ветрового стекла, и через боковые вентиляционные решетки, которые находятся по краям панели управления. Температура воздуха, обдувающего стекла, и скорость очистки стекол увеличиваются по мере прогрева двигателя. При помощи регулировочных маховичков, расположенных рядом с вентиляционными решетками, вы можете закрыть боковые вентиляционные решетки. В этом случае весь воздух будет идти на обдув ветрового стекла.

Из соображений безопасности не следует начинать движение до тех пор, пока все окна автомобиля не очистятся от конденсата, инея или льда, и вам не будет обеспечен хороший обзор из автомобиля.

### Выключение систем отопления и вентиляции

Для того чтобы временно отключить системы отопления и вентиляции, поверните рукоятки регуляторов вентилятора и температуры воздуха против часовой стрелки до упора.

Отключение систем отопления и вентиляции необходимо в течение нескольких минут после запуска двигателя в холодную погоду. Это обеспечивает более быстрый прогрев двигателя до температуры, достаточной для эффективной работы отопителя. Во всех остальных случаях держите вентилятор постоянно включенным во избежание застоя воздуха в салоне и появления неприятного запаха.

## Системы отопления, вентиляции и кондиционирования воздуха (Автоматическая система)

Только для автомобилей, оснащенных системой отопления, вентиляции и кондиционирования воздуха с автоматическим управлением. Система управления микроклиматом, установленная на вашем автомобиле Honda, выполняет функции вентиляции, отопления и кондиционирования воздуха в салоне. Отопитель и кондиционер обеспечивают поддержание заданной вами температуры воздуха в салоне автомобиля. Кроме того, система управления микроклиматом автоматически регулирует режим работы вентилятора и устанавливает оптимальный режим распределения воздуха в зависимости от заданной температуры воздуха.

Вы можете отрегулировать направление потоков воздуха, поступающих из центральной и боковых вентиляционных решеток, с помощью подвижных дефлекторов решеток. Направьте поток воздуха в желаемом направлении, перемещая рычажки дефлекторов влево-вправо или вверх-вниз.

Подача воздуха через боковые вентиляционные решетки, расположенные слева и справа на панели управления, может быть увеличена или уменьшена путем поворота регулировочного маховичка, расположенного сбоку от решетки.



Наружный атмосферный воздух поступает в системы отопления и вентиляции через воздухозаборную решетку, расположенную перед ветровым стеклом. Периодически очищайте отверстия решетки от листьев и прочего мусора, затрудняющего прохождение воздуха.



Для функционирования систем отопления салона и кондиционирования воздуха требуется чтобы двигатель автомобиля работал. Отопитель для подогрева поступающего в салон воздуха использует горячую охлаждающую жидкость двигателя. Если двигатель не прогреет до нормальной рабочей температуры, то потребуются несколько минут, прежде чем в салон начнет поступать теплый воздух.

*Продолжение на следующей странице*

### ***Вентиляция салона автомобиля***

Система приточно-вытяжной вентиляции обеспечивает постоянный обмен воздуха в автомобиле. Свежий наружный воздух, поступающий через воздухозаборную решетку, циркулирует по салону, а затем удаляется через выходные отверстия, расположенные около багажника. Подача наружного воздуха в салон возможна и при неподвижном автомобиле. При этом должна быть нажата кнопка подачи свежего воздуха . С помощью рукоятки регулятора скорости вентилятора установите желаемый уровень подачи воздуха в салон.

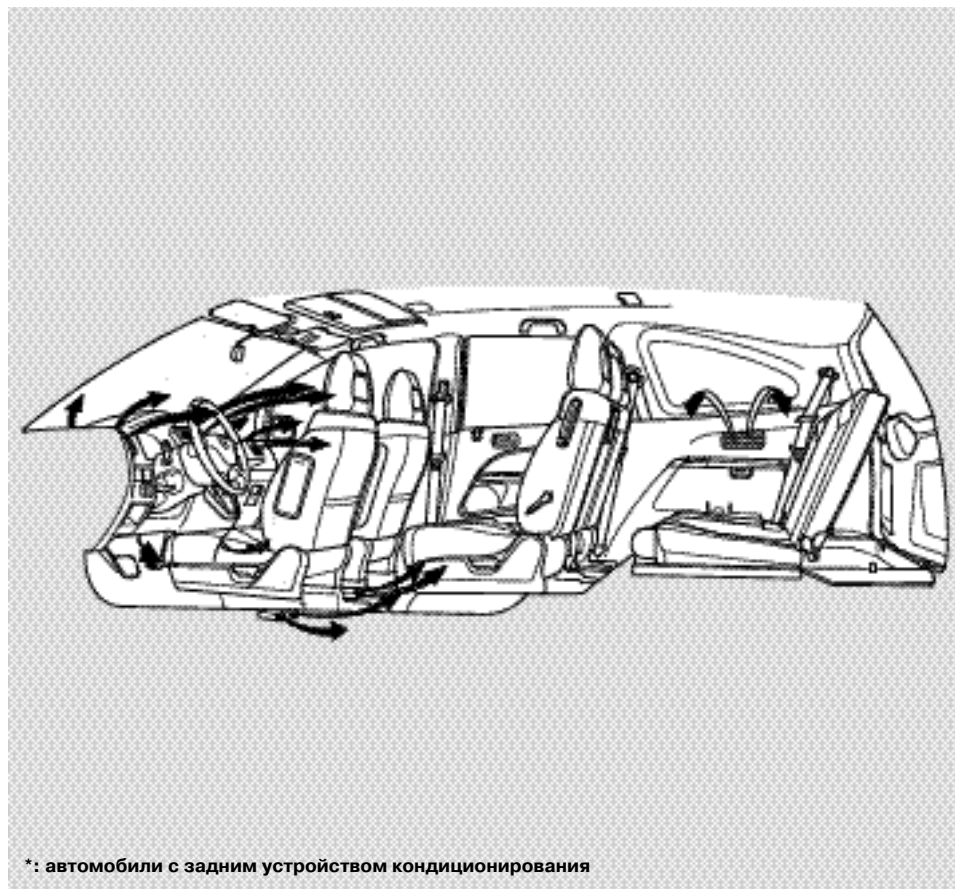

## Функционирование системы в автоматическом режиме

Для того чтобы включить автоматический режим работы системы управления микроклиматом, выполните следующие действия:

1. Установите рукоятку управления скоростью вращения вентилятора в положение AUTO.
2. Нажмите кнопку режима AUTO. При этом загорится индикаторная лампа, встроенная в кнопку.
3. Поворотом рукоятки регулирования температуры воздуха установите желаемую температуру. Для повышения температуры поверните рукоятку по часовой стрелке, для понижения - против часовой стрелки.
4. Нажмите кнопку .
5. Для охлаждения и осушения воздуха включите кондиционер нажатием кнопки A/C.

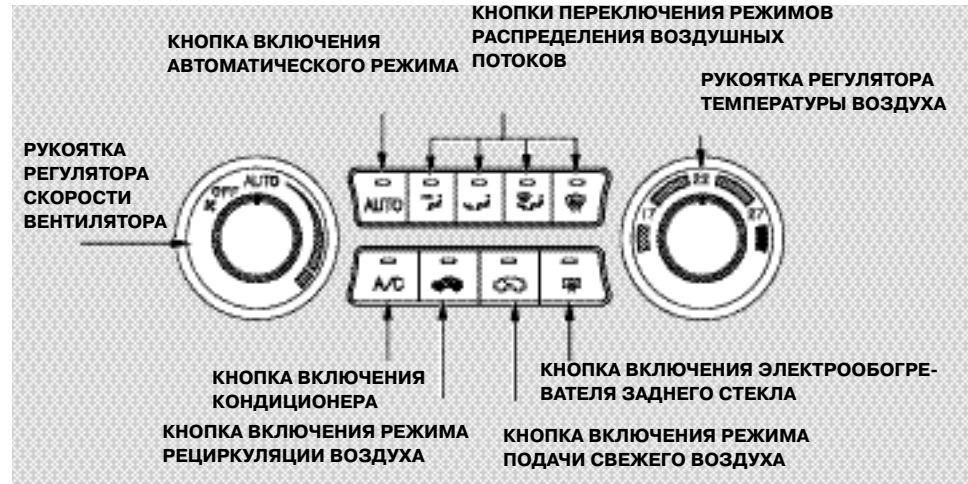

Для более быстрого нагрева или охлаждения воздуха в салоне включите режим рециркуляции  и поверните рукоятку регулировки температуры, соответственно, в положение максимального нагрева или максимального охлаждения. При этом система управления микроклиматом перейдет в постоянный режим работы без регулирования температуры воздуха.

Чтобы полностью выключить отопитель и кондиционер поверните рукоятку управления вентилятором в положение OFF (выключено). Не выключайте систему вентиляции на длительное время. Во избежание застоя воздуха в салоне и для предотвращения накопления конденсата рекомендуется постоянно держать вентилятор включенным.

### Работа системы управления микроклиматом в ручном режиме

Вы можете вручную задать желательную комбинацию режимов работы вентилятора, кондиционера и обогревателя при различных вариантах распределения воздушных потоков.

#### Кнопка А/С включения кондиционера

Кондиционер включается и выключается при нажатии на кнопку А/С. При включении кондиционера загорается индикаторная лампа, встроенная в кнопку.

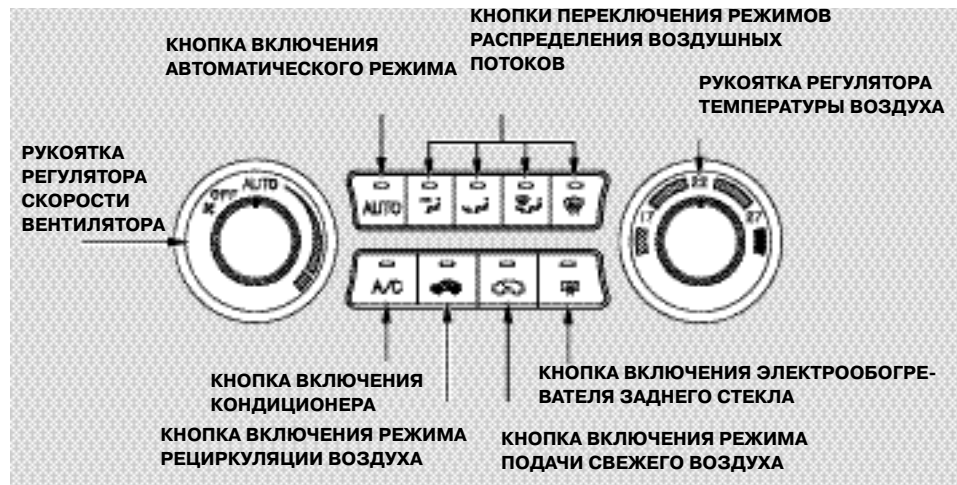

Если вы вручную выключили кондиционер, то система управления микроклиматом не сможет поддерживать температуру воздуха, поступающего в салон, ниже температуры наружного воздуха. При работающем кондиционере установите с помощью рукоятки регулятора температуру воздуха на комфортном уровне.



Кондиционер способствует уменьшению влажности воздуха в салоне автомобиля. Поэтому в холодную и влажную погоду включение кондиционера позволяет быстро восстановить видимость через запотевшие стекла. При совместной работе кондиционера и обогревателя происходит нагрев воздуха с одновременным понижением его влажности.

Работа системы кондиционирования воздуха приводит к дополнительной нагрузке на двигатель автомобиля. Поэтому, двигаясь с частыми остановками и на малой скорости в уличных пробках, или преодолевая затяжные или крутые подъемы, внимательно следите за стрелкой указателя температуры охлаждающей жидкости (см. стр. 89). Если стрелка указателя сместилась к красной зоне шкалы, временно выключите кондиционер до тех пор, пока температура двигателя не придет в норму.

## Кнопки включения режима рециркуляции и подачи свежего воздуха

Эти две кнопки предназначены для управления источником воздуха, поступающего в систему. При включенном режиме подачи свежего воздуха , воздух в автомобиль поступает извне. При включенном режиме рециркуляции  салон автомобиля изолирован от атмосферы и вентилятор обеспечивает циркуляцию воздуха по замкнутому контуру.

Используйте режим рециркуляции, например, для быстрого охлаждения или прогрева воздуха в салоне автомобиля или при движении в задымленной и грязной атмосфере. Если система работает в режиме рециркуляции воздуха при выключенном кондиционере, то стекла автомобиля могут быстро запотеть. Поэтому как только в салоне установится желательная температура (или как только автомобиль покинет зону повышенного загрязнения наружного воздуха) рекомендуется как можно быстрее перейти в режим подачи в салон свежего воздуха.

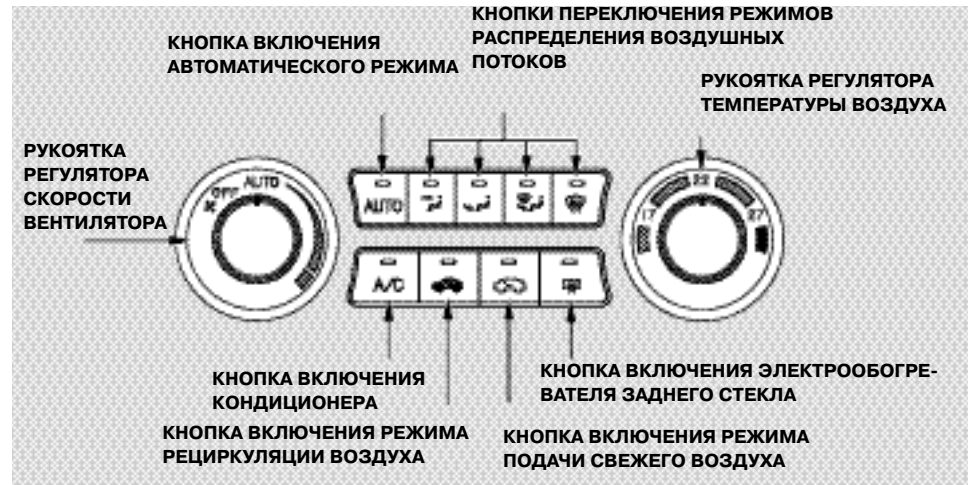

## Рукоятка управления скоростью вращения вентилятора

Рукоятка позволяет вручную регулировать скорость вращения вентилятора и, соответственно, поток поступающего воздуха. Для увеличения скорости вращения вентилятора поверните рукоятку по часовой стрелке, для уменьшения скорости вентилятора - против часовой стрелки.

При установке данной рукоятки в положение AUTO система переходит к автоматическому управлению скоростью вращения вентилятора.

## Кнопки переключения режимов распределения воздушных потоков

Эти кнопки предназначены для выбора режима распределения воздушных потоков в салоне. Загорание встроенной в кнопку индикаторной лампы указывает на используемый режим распределения воздушных потоков.

Во всех режимах небольшой поток воздуха поступает через боковые вентиляционные решетки, расположенные в панели управления.

*Продолжение на следующей странице*

## Системы отопления, вентиляции и кондиционирования воздуха

Режим AUTO: При включении режима AUTO система переходит к автоматическому распределению воздушных потоков между передними вентиляционными решетками и нижними вентиляционными отверстиями.

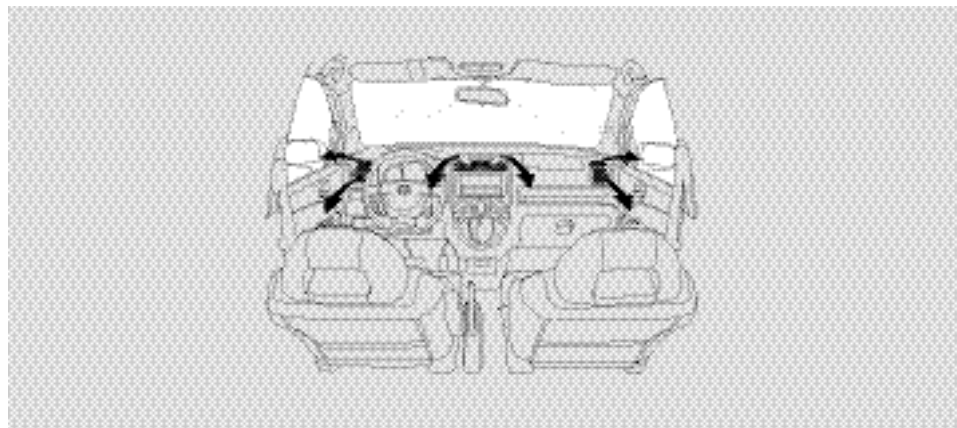

 Основной поток воздуха поступает в салон через центральные и боковые вентиляционные решетки передней панели.

 Основной поток воздуха поступает в салон из нижних вентиляционных отверстий.





 Основной поток воздуха поступает в салон из нижних вентиляционных отверстий и через центральные и боковые решетки обдува ветрового стекла.

 Основной поток воздуха поступает в салон из центральных и боковых вентиляционных решеток передней панели и из щелевых отверстий обдува ветрового стекла, что необходимо для быстрого удаления с ветрового стекла конденсата, инея или льда. В данном режиме отменяются установленные ранее режимы распределения воздушных потоков. Для более быстрого удаления льда или инея необходимо установить рукоятку контроля температуры на максимум. Нажмите кнопку  и установите высокую частоту вращения вентилятора. Для выключения данного режима еще раз нажмите на кнопку .

Если стекла действительно заиндевели, сначала следует включить режим рециркуляции. Если стекла запотели, следует выбрать режим подачи свежего воздуха. Тогда подогретый воздух будет поступать через центральные и боковые вентиляционные отверстия для обдува ветрового стекла.

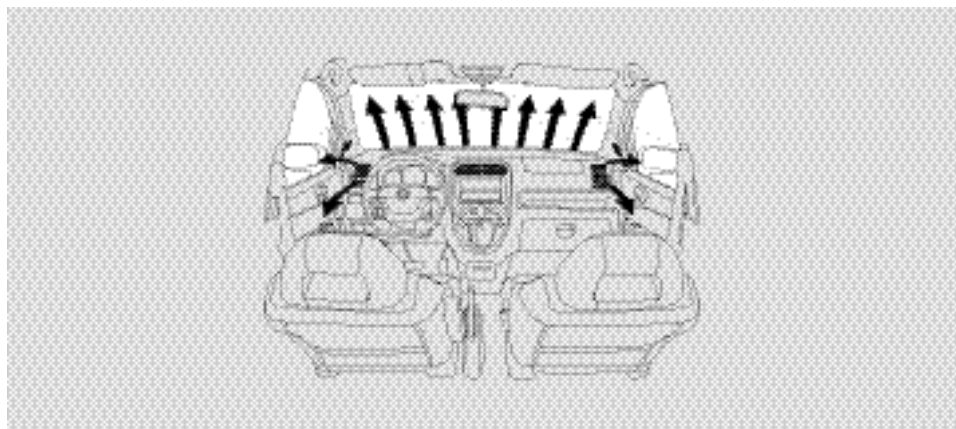
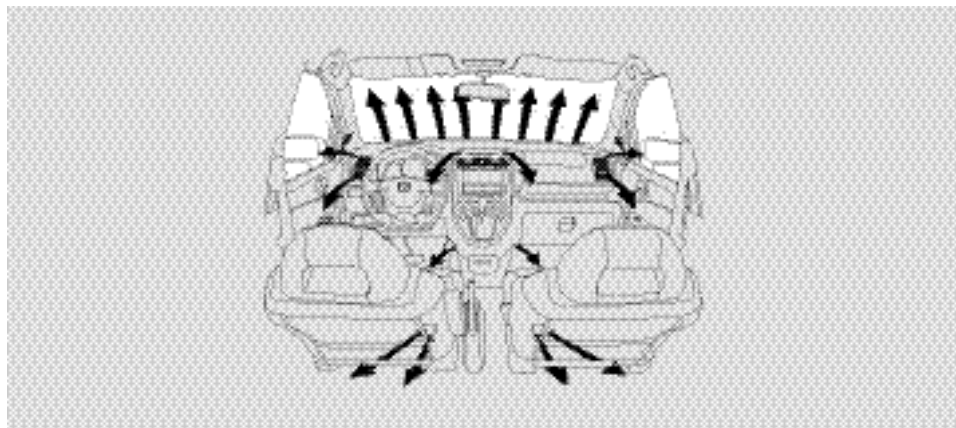

### Датчик солнечного света/Датчик температуры

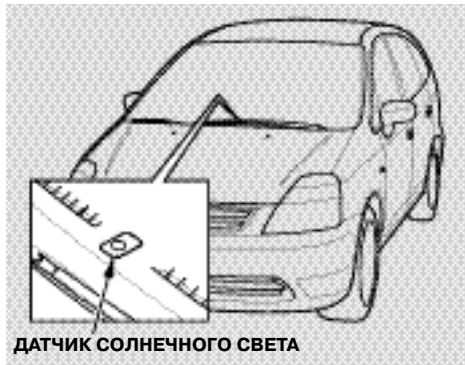

В системе отопления, вентиляции и кондиционирования используются два датчика. Датчик солнечного света находится на верхней полке панели управления, а датчик температуры - на панели управления рядом с рулевой колонкой. Чтобы не нарушить работу системы не закрывайте датчики посторонними предметами и избегайте попадания на них жидкостей.

### Задний блок системы отопления, вентиляции и кондиционирования воздуха

Автомобиль оснащен задним блоком системы отопления, вентиляции и кондиционирования воздуха. Он располагается сбоку от заднего сиденья. Пассажир, сидящий на заднем сиденье, может воспользоваться этим блоком для регулирования частоты вращения заднего вентилятора при помощи регулировочной рукоятки, а также других параметров, как показано на рисунке.

РУКОЯТКА РЕГУЛЯТОРА СКОРОСТИ ВЕНТИЛЯТОРА

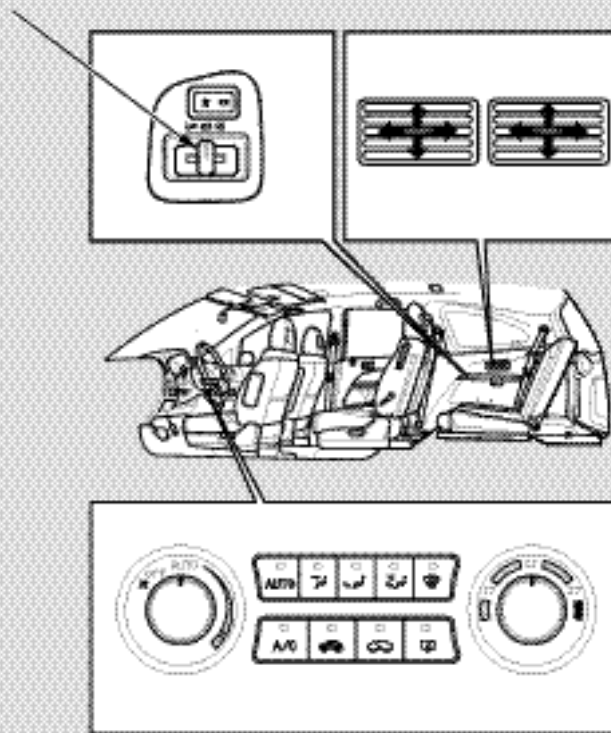

## Аудиосистемы

Как правило аудиосистема не входит в состав базовой комплектации автомобиля и устанавливается в качестве дополнительного оборудования по выбору покупателя.

Для большинства вариантов исполнения автомобиля возможна установка аудиосистем, описание которых приведено в данном разделе Руководства. Найдите страницы, на которых дано описание аудиосистемы, установленной на вашем автомобиле:

- аудиосистема (тип А): стр. 158-174
- аудиосистема (тип В): стр. 175-192
- аудиосистема (тип С): стр. 193-201

Если на вашем автомобиле установлена аудиосистема, описание которой отсутствует в настоящем Руководстве, обратитесь к документации ее изготовителя.

(Тип А)

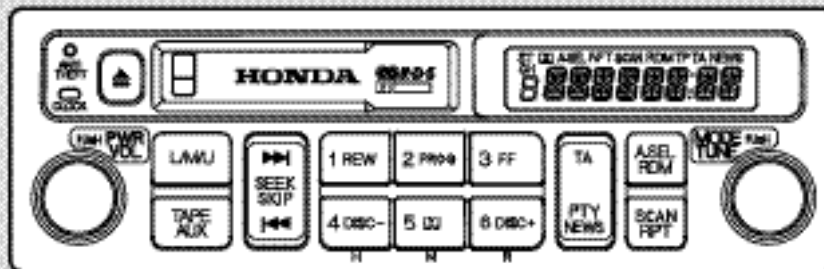

(Тип В)

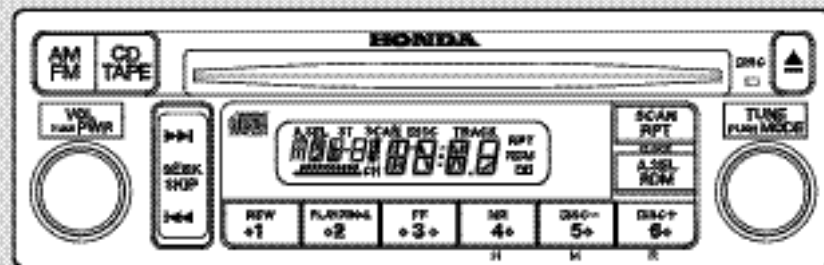

Встроенный в автомагнитоле кассетный магнитофон (тип А) снабжен системой шумоподавления Dolby\*, автоматическим определением кассеты с хром-диоксидной магнитной лентой (CrO2) и функцией автореверса, обеспечивающей возможность непрерывного воспроизведения записей на обеих дорожках магнитной ленты без перестановки аудиокассеты.

\*Система Dolby изготовлена по лицензии Dolby Laboratories Licensing Corporation. Символы "DOLBY" и  являются зарегистрированными торговыми марками Dolby Laboratories Licensing Corporation.

Настоящая аудиосистема соответствует требованиям Директив по электромагнитной совместимости (89/336/ЕЕС, 92/31/ЕЕС) и Директивы ЕС по маркировке (93/68/ЕЕС).

(Тип С)

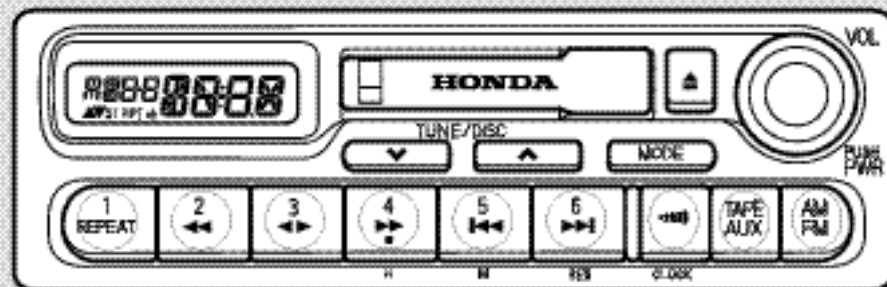

## Аудиосистема (тип А)

Автомобильная магнитола вашего автомобиля Honda обеспечивает чистый прием радиостанций в выбранном диапазоне с возможностью настройки на предварительно выбранные станции.

В некоторых странах вы можете использовать систему радиоинформации (RDS).

Встроенный в систему кассетный магнитофон с функцией автореверса обеспечивает возможность непрерывного воспроизведения записей на обеих дорожках магнитной ленты без перестановки аудиокассеты.

### Радиоприемник

Аудиосистема может функционировать когда ключ зажигания находится в положении ACCESSORY (I) или ON (II). Для включения аудиосистемы нажмите на рукоятку PWR/VOL или на кнопку переключения диапазонов. Регулировка уровня громкости производится вращением рукоятки PWR/VOL.





При включении аудиосистемы на дисплее высвечивается индикатор включенного радиодиапазона и значение частоты радиосигнала, на которую был настроен радиоприемник перед выключением питания. Для того чтобы перейти в другой радиодиапазон, нажмите на кнопку переключения диапазонов. При включении радиоприемника в диапазоне УКВ (FM) и настройке его на радиостанцию, которая вещает в стереофоническом режиме, на дисплее загорается индикатор ST (СТЕРЕО). Если вы находитесь в районе, где радиосигнал слабый, то индикатор ST будет мигать. Возможность сте

реофонического приема радиопередач в других диапазонах отсутствует.

В любом диапазоне радиоприемник позволяет производить настройку пятью способами: вручную (TUNE), полуавтоматически (SEEK), автоматически путем сканирования диапазона и настройки (SCAN), с помощью автоматического программирования сразу всех кнопок автоматической настройки на станции (AUTO SELECT) или нажатием одной из кнопок фиксированной настройки на предварительно запрограммированные радиостанции.

**РУЧНАЯ НАСТРОЙКА (TUNE)** - Рукоятка предназначена для плавной настройки на нуж-

ную радиостанцию. При повороте рукоятки TUNE по часовой стрелке происходит увеличение частоты настройки радиоприемника, а при повороте против часовой стрелки - уменьшение частоты.

**ПОЛУАВТОМАТИЧЕСКАЯ НАСТРОЙКА (SEEK)** - При нажатии на клавишу SEEK радиоприемник отыскивает в текущем диапазоне радиостанцию с сильным сигналом и настраивается на нее. Для включения режима поиска следует нажать и отпустить верхнюю или нижнюю часть клавиши SEEK с символами  и . Поиск радиостанции с сильным сигналом будет осуществляться в сторону повышения или понижения частоты радиостанции в зависимости от того, какую часть клавиши вы нажмете. Поиск прекращается, как только приемник находит радиостанцию с сильным сигналом.

**АВТОМАТИЧЕСКОЕ СКАНИРОВАНИЕ ДИАПАЗОНА (SCAN)** - При включении данной функции радиоприемник настраивается поочередно на все радиостанции с сильным сигналом в текущем диапазоне. Для включения радиоприемника в режим автоматического сканирования диапазона следует нажать и отпустить кнопку SCAN. Поиск радиостанций с сильным сигналом будет происходить во всем выбранном диапазоне. При обнаружении радиостанции с сильным сигналом поиск приостанавливается, и в течение приблизительно пяти секунд радиоприемник принимает радиосигнал на данной волне. Если вы в течение этого времени не нажимаете никаких кнопок, то радиоприем-

ник перейдет к дальнейшему сканированию диапазона и поиску следующей радиостанции с сильным сигналом, которую также будет принимать в течение приблизительно пяти секунд. Если в ходе сканирования диапазона обнаружен сигнал со станции, которую вы хотели бы слушать дальше, нажмите еще раз на кнопку SCAN.

**НАСТРОЙКА РАДИОПРИЕМНИКА НА ПРЕДВАРИТЕЛЬНО ВЫБРАННЫЕ СТАНЦИИ.** С помощью шести кнопок фиксированной настройки, помеченных номерами от 1 до 6, вы можете занести в память радиоприемника частоты ваших любимых радиостанций. Каждая кнопка позволяет запрограммировать по одной радиостанции в диапазонах длинных (LW) и средних (MW) волн и по две радиостанции в диапазоне УКВ (FM).

Для того чтобы запрограммировать кнопки фиксированной настройки радиоприемника, выполните следующие операции:

1. С помощью кнопки переключения радиодиапазонов L/M/U выберите требуемый диапазон.
2. С помощью клавиш TUNE, SEEK или SCAN настройте приемник на желаемую радиостанцию.
3. Выберите для данной радиостанции одну из шести кнопок фиксированной настройки, нажмите и удерживайте ее до тех пор, пока не услышите короткий звуковой сигнал.
4. Повторите операции с первой по третью

для того, чтобы занести в память радиоприемника частоты радиостанций для всех шести кнопок фиксированной настройки.

Теперь достаточно нажать и немедленно отпустить любую из шести кнопок фиксированной настройки радиоприемника, чтобы он автоматически настроился на предварительно выбранную вами станцию.

Частоты предварительной настройки радиоприемника стираются из памяти при разряде или отключении аккумуляторной батареи от бортовой сети автомобиля, а также при снятии плавкого предохранителя аудиосистемы.

*Продолжение на следующей странице*

### АВТОМАТИЧЕСКОЕ ПРОГРАММИРОВАНИЕ ПАМЯТИ РАДИОПРИЕМНИКА (AUTO SELECT).

Если вы оказались вдали от дома, и радиоприемник не может больше принимать станции, на которые он был предварительно настроен, то вы можете быстро (в автоматическом режиме) перепрограммировать все кнопки фиксированной настройки радиоприемника для приема местных радиостанций.

Для включения функции автоматического программирования нажмите на кнопку A.SEL. Радиоприемник в течение нескольких секунд сканирует все диапазоны и заносит в память частоты станций с наиболее сильным сигналом. Последующая настройка радиоприемника на запрограммированные станции осуществляется обычным путем, с помощью нажатия кнопок фиксированной настройки.

Если вы находитесь в удаленном районе, приемник может не обнаружить достаточного количества местных радиостанций с сильным сигналом, чтобы заполнить все имеющиеся ячейки памяти. В этом случае при нажатии на кнопку фиксированной настройки, соответствующую свободной ячейке памяти, на дисплей будет выведен индикатор "0".



Если вам не понравятся радиостанции, найденные в автоматическом режиме, то вы можете перепрограммировать некоторые ячейки памяти вручную, с помощью кнопок настройки на радиостанции, описанным выше способом.

При автоматическом программировании кнопка фиксированной настройки с помощью функции AUTO SELECT, прежние настройки не стираются. После возвращения домой нажмите кнопку A.SEL еще раз, чтобы выключить режим автоматического программирования памяти. При этом восстановится доступ с помощью кнопок фиксированной настройки к частотам радиостанций, которые были запрограммированы вами первоначально.

### Система радиоинформации (RDS)

С помощью вашей аудиосистемы вы можете воспользоваться услугами, предоставляемыми системой получения информации по радио (RDS).

### Кнопка переключения диапазонов

Когда вы выбрали для прослушивания какую-либо радиостанцию в диапазоне УКВ (FM), вы можете продолжать прослушивать эту станцию во время путешествия в другие регионы несмотря на изменение частоты вещания этой радиостанции.



При включении аудиосистемы функция RDS включается автоматически. Если станция, которую вы прослушиваете, входит в систему RDS, то на дисплее вместо обозначения частоты будет отображаться название радиостанции. После этого ваша аудиосистема будет автоматически вести поиск наиболее сильного сигнала среди частот вещания, на которых передается искомая программа. Это избавит вас от необходимости настраиваться на нужную радиостанцию пока вы будете находиться в зоне действия одной и той же сети системы RDS.

В том случае, если сигналы станции системы RDS станут настолько слабыми, что их прием станет невозможным, аудиосистема настроится на ту частоту, с которой она перешла ранее на станцию системы RDS, а на дисплее вместо названия радиостанции появятся показания частоты сигнала.

В некоторых странах функция RDS не действует.

### ***Отображение на дисплее названия программы***

Если прослушиваемая вами станция входит в систему RDS, то вместо значения частоты на дисплее появится название радиостанции.

### ***Функция ожидания сообщений о дорожной обстановке (ТА)***

При нажатии кнопки ожидания информации о дорожной обстановке (ТА) на дисплее загорится надпись "ТА", показывающая что аудиосистема готова к приему сообщений.

Если вы выбрали станцию, передающую сообщения о дорожной обстановке (ТР), то на дисплее появится символ "ТР", означающий что с этой станции вы будете получать информацию о дорожной обстановке. При выборе станции ТР системы EON, на дисплее так же появится обозначение "ТР".

Информация в системе EON перекрестно сопоставляет услуги других программ, передающих информацию о дорожном движении и, принимая информацию EON, вы получаете информацию через другие программы.

*Продолжение на следующей странице*

## Аудиосистема (тип А)

В аудиосистеме предусмотрена возможность получения информации о дорожной обстановке во время прослушивания вами аудиокассеты или компакт-диска. Если аудиосистема была настроена на станцию TP или EON TP перед проигрыванием аудиокассеты или компакт-диска, то она будет находиться в режиме ожидания сообщений о дорожной обстановке при нажатой кнопке TA (при этом горит индикатор TA). При начале передачи сообщений о дорожной обстановке, аудиосистема автоматически переключится с воспроизведения аудиокассеты или компакт-диска на прием этих сообщений. После окончания передачи сообщений о дорожной обстановке, система автоматически вернется в прежний режим воспроизведения записи на аудиокассете или на компакт-диске.

Для выключения функции ожидания сообщений о дорожной обстановке необходимо вновь нажать кнопку TA (при этом с дисплея исчезнет надпись "TA").

Если вы используете функции полуавтоматической настройки (SEEK) или автоматического программирования памяти радиоприемника (AUTO SELECT) при включенной функции сообщений о дорожной обстановке (TA), то система будет осуществлять поиск только станций TP или EON TP.

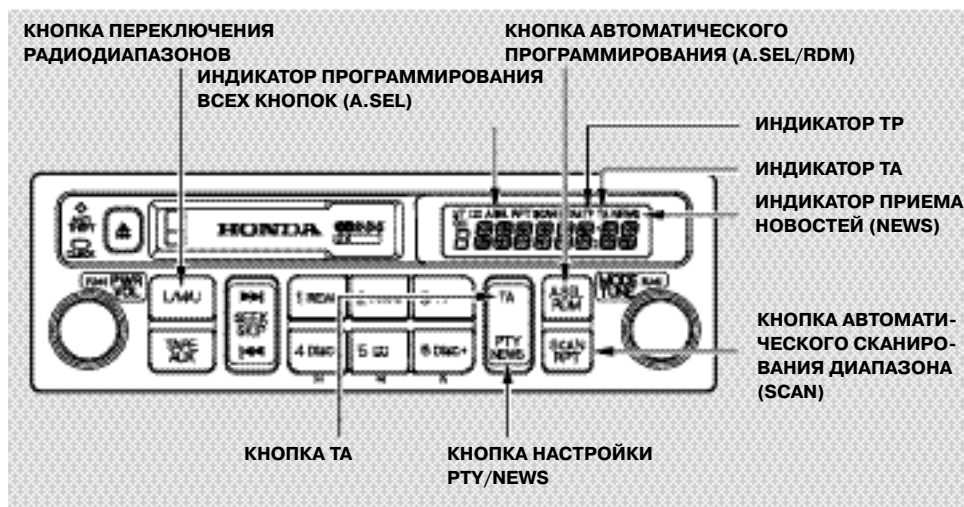

### Регулировка громкости

Во время передачи информации о дорожной обстановке громкость автоматически устанавливается на заданный уровень, независимо от положения рукоятки регулировки громкости. Если вы устанавливаете другой уровень громкости во время передачи сообщения о дорожной обстановке, то этот новый уровень временно сохраняется в памяти. Когда вы будете прослушивать информацию о дорожной обстановке в следующий раз, громкость возвратится на

прежний уровень. Минимальная громкость информации о дорожной обстановке автоматически настраивается на заранее заданный уровень (VOL 4). Если вы настроите громкость на уровне ниже чем VOL 4, то при следующем включении уровень громкости вновь восстановится до уровня VOL 4.

### **Предупредительный сигнал TP**

Если сигнал от станции TP, на которую настроен радиоприемник, становится слабым, то индикатор "TP" погаснет, а приблизительно через 70 секунд зазвучит звуковой сигнал длительностью около 2 секунд, предупреждающий о необходимости настроиться на другую станцию TP.

В том случае, если после восстановления приема индикатор TP вновь погаснет, система вновь подает звуковой сигнал в течение 0,5 секунды. Предупредительный сигнал будет звучать и при попытке настройки или выставления предварительно заданной частоты, если ранее была включена функция TA, или когда индикатор TP не светится.

Если сигнал станции TP становится слабым в то время, когда вы прослушиваете запись на аудиокассете или компакт-диске при включенной функции TA, то надпись "TP" исчезнет с дисплея, а система автоматически настроится на наиболее сильный сигнал другой станции TP в рабочем диапазоне, и будет находиться в ожидании приема сообщений о дорожной обстановке.

### **Функция отображенияPTY**

При нажатии и удержании кнопки PTY в течение менее половины секунды, включается функция PTY. При этом загорится индикатор PTY на дисплее. Эта функция позволяет узнать тип программы, передаваемой станцией системы RDS, на которую настроен ваш радиоприемник. Например, если станция транслирует спектакль, то на дисплее высветится надпись "DRAMA". В случае трансляции научных программ, появится надпись "SCIENCE". Ниже приводится перечень основных программ PTY.

FINANCE: сообщения с фондового рынка

INFO: общая информация и консультации

NEWS: краткие новости

TRAVEL: передачи для путешественников, но не сообщения о дорожной обстановке

WEATHER: сообщения о погоде/метеопрогнозы

EASY MUS: легкая музыка

POP MUS: поп-музыка

ROCK MUS: современная рок-музыка

CLASSICS: передачи посвященные классической музыки с трансляцией концертов.

L.CLASS: легкая классическая музыка

COUNTRY: программы на основе кантри-музыки

FOLK MUS: фолк-музыка

JAZZ: джазовая музыка

NATION M: национальная музыка

OLDIES: музыка "золотого века"

*Продолжение на следующей странице*

## Аудиосистема (тип А)

---

OTH MUS: другие виды музыки, которые трудно отнести к какой-либо категории

AFFAIRS: текущие события

CULTURE: программы посвященные различным аспектам национальной или региональной культуры

DOCUMENT: документальные программы

EDUCATE: образовательные программы

RELIGION: религиозные программы или передачи

SCIENCE: программы о природе, науке и технике

SOCIAL A: программы по вопросам общественной жизни

CHILDREN: детские передачи

DRAMA: радиопостановки и радиосериалы

LEISURE: программы об увлечениях и отдыхе

PHONE IN: программы, основанные на телефонных запросах

SPORT: спортивные программы

VARIED: легкие развлекательные программы

*Только дисплей*  
**ALARM TEST**  
**ALARM**

После выбора вами желаемого типа программы, система начинает поиск станций с аналогичным кодом РТУ.

Если выбранная вами станция системы RDS не транслирует передачи PTY, то на дисплее появится надпись "NO PTY". Если выбранная станция не входит в систему RDS, то на дисплее в течение 5 секунд будет светиться надпись "NO PTY". В том случае если никаких дополнительных действий вами предпринято не будет, функция отображения PTY отключается и дисплей переходит к обычному режиму работы.

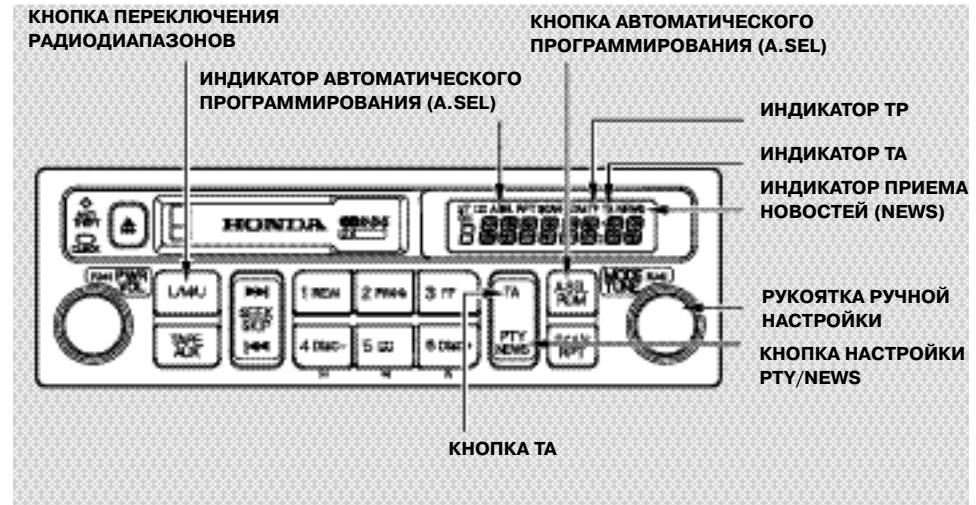

После высвечивания на дисплее символов PTY, вы можете при помощи функции полуавтоматической настройки (включается при нажатии клавиши SEEK) найти станцию с желаемой программой PTY. При вращении рукоятки ручной настройки TUNE, на дисплее будут появляться названия различных передач PTY (см. перечень на предыдущей странице). Кнопкой CURRENT задается желаемая передача PTY той радиостанции RDS с информацией PTY, на которую вы настроились.

Режим установки PTY отменяется, если в течение 5 секунд после нахождения желаемой передачи PTY при помощи рукоятки TUNE не было предпринято дальнейших шагов.

*Продолжение на следующей странице*

После появления на дисплее обозначения желаемой передачи РТУ необходимо в течение 5 секунд вновь нажать на кнопку SEEK и сразу ее отпустить. Система переключится в режим поиска радиостанций с необходимой вам передачей РТУ. Если таких станций нет, то на дисплее в течение 2 секунд отображается надпись "NOTHING" и режим поиска передач РТУ отменяется.

Некоторые станции могут транслировать программы, содержание которых отличается от их кода РТУ.

В режиме поиска передач РТУ шаг настройки в диапазоне УКВ (FM) составляет 50 КГц. При включении функций AF или TA, шаг поиска увеличивается до 100 КГц.

### ***Функция прерывания для приема РТУ/новостей***

Для включения этой функции необходимо нажать на кнопку РТУ в течение более половины секунды и выбрать вариант "NEWS". Система останется настроенной на последнюю прослушивавшуюся вами станцию/сеть РТУ в диапазоне УКВ (FM), в то время как вы прослушиваете запись на аудиокассете или компакт-диске. Когда эта функция задействована, то при начале трансляции сводки новостей, воспроизведение записи на аудиокассете или компакт-диске прерывается и система автоматически переключается на прием передачи станции УКВ диапазона.

Если принимаемая радиостанция переходит на трансляцию другой передачи, или если ее сигнал ослабевает, то система автоматически возвращается к воспроизведению записи на аудиокассете или компакт-диске.

Громкость приема устанавливается так же как и для функции TA (см. стр. 159).

В вашей аудиосистеме предусмотрена не одна функция прерывания (помимо функции TA). Приоритетность функций прерывания такова: ALARM, TA, NEWS. Для задействования другой функции прерывания следует отключить действующую в данный момент функцию прерывания.

### ***Сообщение об опасности РТУ***

Кодовый сигнал "ALARM" в системе РТУ служит для предупреждения о передаче предупредительных сообщений, например, о стихийных бедствиях. При получении такого кодового сигнала, на дисплее появляется сообщение "ALARM", а громкость автоматически изменяется. После отмены такого сообщения аудиосистема возвращается в нормальный рабочий режим.

### Регулировка качества звука

Аудиосистема позволяет отрегулировать тембр низких и высоких частот, стереобаланс, а также баланс громкости передних и задних акустических колонок. Для задания регулируемого параметра следует один или несколько раз нажать на рукоятку MODE. При этом будут поочередно устанавливаться следующие параметры для регулировки: BAS (тембр низких частот), TRE (тембр высоких частот), FAD (баланс громкости передних и задних акустических колонок), BAL (стереобаланс). Текущий параметр для регулировки высвечивается на дисплее.

### Регулировка стереобаланса и баланса передних/задних акустических колонок

Эти два параметра позволяют отрегулировать отдельно стереобаланс (BAL), т.е. громкость звучания левых и правых громкоговорителей акустической системы, и баланс передних и задних акустических колонок (FAD).

Нажимая на рукоятку MODE выберите параметр регулировки BAL или FAD. После установки параметра регулировки отрегулируйте стереобаланс или баланс передних и задних акустических колонок поворотом рукоятки MODE. На дисплей выводится относительное числовое значение, соответствующее установленному уровню регулировки.

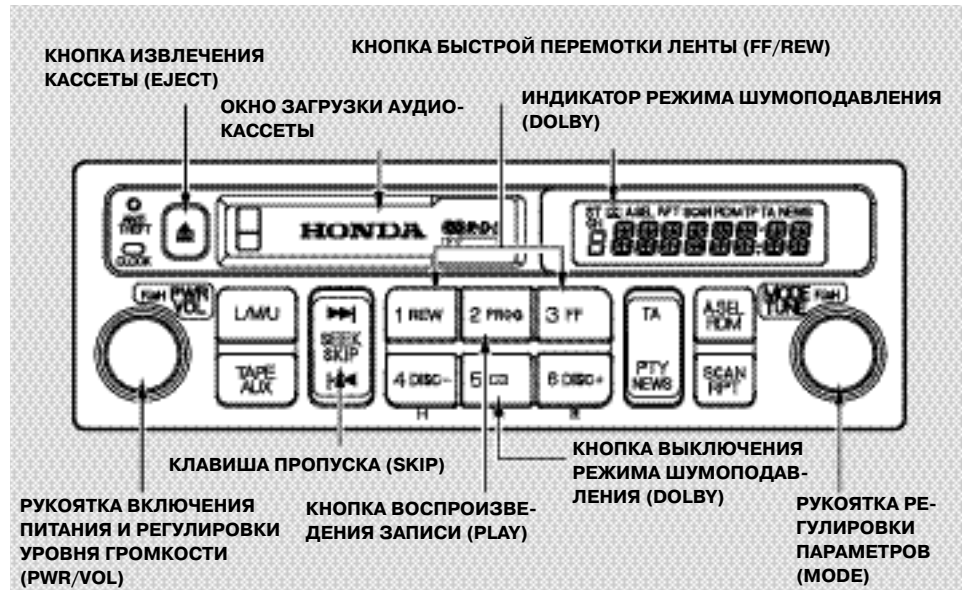

**Регулировка тембра** - Для регулировки тембровой окраски звука с помощью рукоятки MODE установите параметр регулировки BAS (тембр низких частот) или TRE (тембр высоких частот). После установки параметра регулировки отрегулируйте тембр поворотом рукоятки MODE. На дисплей выводится относительное числовое значение, соответствующее установленному уровню тембра.

При достижении вами в процессе настройки середины диапазона регулировки выбранного параметра раздастся звуковой сигнал. Приблизительно через семь секунд после окончания вами регулировки какого-либо параметра при помощи рукоятки MODE система возвращается в режим, в котором она работала до начала регулировки.

### Проигрыватель аудиокассет

Включите питание аудиосистемы, нажав на рукоятку PWR/VOL. Вставьте кассету в приемное окно проигрывателя, так чтобы открытая часть кассеты была справа. Аудиокассета должна войти в приемное окно почти полностью. После этого происходит автоматическая загрузка аудиокассеты в рабочее положение и начинается воспроизведение записи.

На дисплей аудиосистемы выводятся индикаторы проигрываемой дорожки. Для того чтобы сменить магнитную дорожку, нажмите на кнопку PLAY (воспроизведение).

Функция автоматического реверса обеспечивает возможность непрерывного проигрывания аудиокассеты. При достижении конца пленки проигрыватель аудиокассет автоматически переключает направление перемотки пленки на обратное. При этом воспроизводится запись на второй магнитной дорожке.

При загрузке кассеты автоматически включается система шумоподавления Dolby. Если при записи кассеты система Dolby не использовалась, то чтобы избежать частотных искажений при прослушивании записи систему Dolby следует отключить, нажав кнопку  .

Для того чтобы вынуть кассету из проигрывателя, нажмите на кнопку EJECT.

### Поиск музыкального фрагмента

Во время проигрывания аудиокассеты вы можете найти нужную запись, воспользовавшись кнопками FF, REW, RPT или SKIP.

### Быстрая перемотка пленки вперед и назад.

Две кнопки FF и REW предназначены для включения режимов быстрой перемотки магнитной пленки вперед и назад. Для быстрой перемотки пленки назад, нажмите на кнопку REW. При этом на дисплее аудиосистемы появится индикатор REW. Чтобы быстрее перемотать пленку вперед, нажмите на кнопку FF. При этом на дисплей аудиосистемы будет выведен индикатор FF. Для прекращения перемотки вперед или назад нажмите на кнопку PLAY. Если в режиме быстрой перемотки достигается конец магнитной пленки, то направление движения пленки автоматически меняется на противоположное, и начинается воспроизведение записи на другой стороне пленки.

### Режим пропуска SKIP

Режим пропуска позволяет вам перейти к началу следующей или текущей записи на аудиокассете. Если вы хотите перейти к следующему фрагменту записи, то нажмите на верхнюю часть клавиши SKIP, SKIP FF. Если вы хотите вернуться к началу фрагмента записи, который воспроизводится в данный момент, нажмите клавишу SKIP REW. При этом на дисплее появится мигающий индикатор быстрой перемотки FF или REW. Когда система обнаружит начало следующей (FF) или текущей (REW) записи, автоматически включится режим воспроизведения.



### Повторное воспроизведение записи

Данная функция позволяет автоматически многократно повторять воспроизведение одной и той же записи. Функция включается при нажатии на кнопку RPT. Одновременно на дисплее аудиосистемы появляется индикатор RPT. После достижения конца текущей записи автоматически включается быстрая перемотка назад на начало этой записи. После этого запись воспроизводится. Проигрыватель аудиокассет будет непрерывно воспроизводить одну и ту же запись до тех пор, пока вы не нажмете на кнопку RPT еще раз.

Для работы режимов пропуска SKIP и повторного воспроизведения RPT требуется, чтобы между музыкальными фрагментами на магнитной ленте оставались небольшие паузы без звука. Они необходимы для определения начала очередного фрагмента. Если музыкальные фрагменты записаны без промежуточных пауз, или между музыкальными фрагментами на магнитной ленте имеется высокий уровень шумов, или при наличии пауз внутри фрагмента, то указанные режимы не смогут работать правильно.

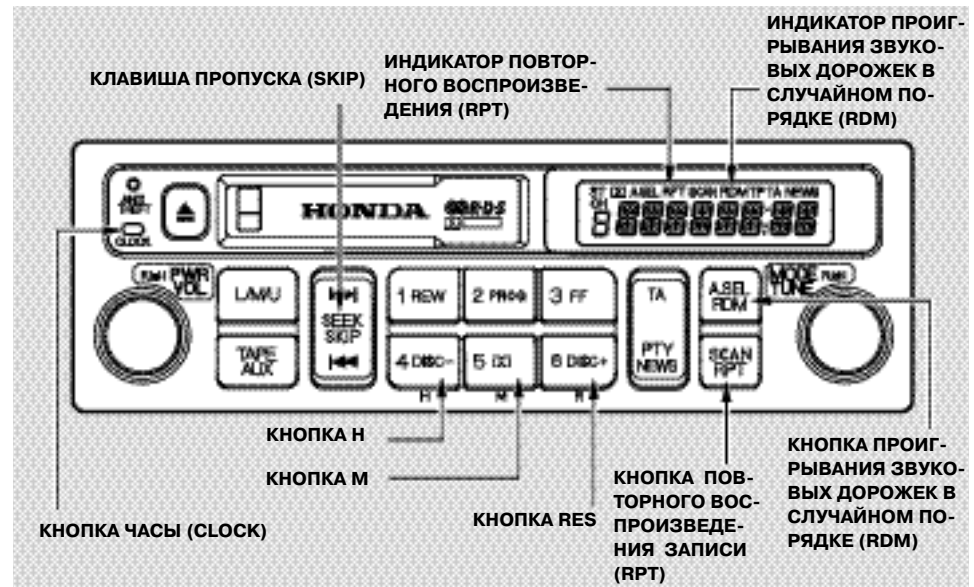

### **Цифровые часы (для некоторых вариантов исполнения автомобиля)**

Цифровые часы, интегрированные в аудиосистему, показывают время если ключ зажигания находится в положении ACCESSORY (I) или ON (II). При настройке параметров аудиосистемы на дисплее аудиосистемы отображаются режимы радиоприемника, кассетного магнитофона или настраиваемого параметра. Однако если в течение трех секунд вы не выполняете никаких настроек, то дисплей возвращается в режим индикации времени.

Для установки значения часов точного времени следует нажать кнопку H (часы), удерживая при этом кнопку CLOCK. Нажмите и удерживайте кнопку H до установления на дисплее точного значения часов текущего времени.

Для установки значения минут следует нажать кнопку M (минуты), удерживая при этом кнопку CLOCK. Нажмите и удерживайте кнопку M до установления на дисплее точного значения минут текущего времени.

С помощью кнопки RES можно быстро установить значение ближайшего часа (сбросить значение минут). Удерживая кнопку CLOCK, нажмите на кнопку RES. Сброс минут происходит с округлением в сторону ближайшего часа.

Например:

- значение 1:06 округляется до 1:00
- значение 1:52 округляется до 2:00

Установленное значение времени дня стирается из памяти при разряде или отключении аккумуляторной батареи от бортовой сети автомобиля, а также при снятии плавкого предохранителя аудиосистемы. В таком случае необходимо снова установить время в соответствии с описанной выше процедурой.

### Использование проигрывателя/устройства замены компакт-дисков (дополнительное оборудование)

Вы можете заказать у вашего дилера проигрыватель компакт-дисков, который устанавливается в багажнике автомобиля. Проигрыватель оснащен устройством для смены дисков (CD-чейнджером) с магазином на шесть дисков, обеспечивающим непрерывное многочасовое прослушивание. Управление проигрывателем компакт-дисков осуществляется с пульта аудиосистемы.

Кроме того, вы можете заказать у вашего дилера проигрыватель компакт-дисков, встраиваемый в панель управления и не оснащенный устройством для смены дисков и управляемый с пульта аудиосистемы. Инструкции, приведенные в данном разделе Руководства, одинаковы для обоих проигрывателей компакт-дисков, за исключением параграфов, относящихся к устройству для смены дисков.

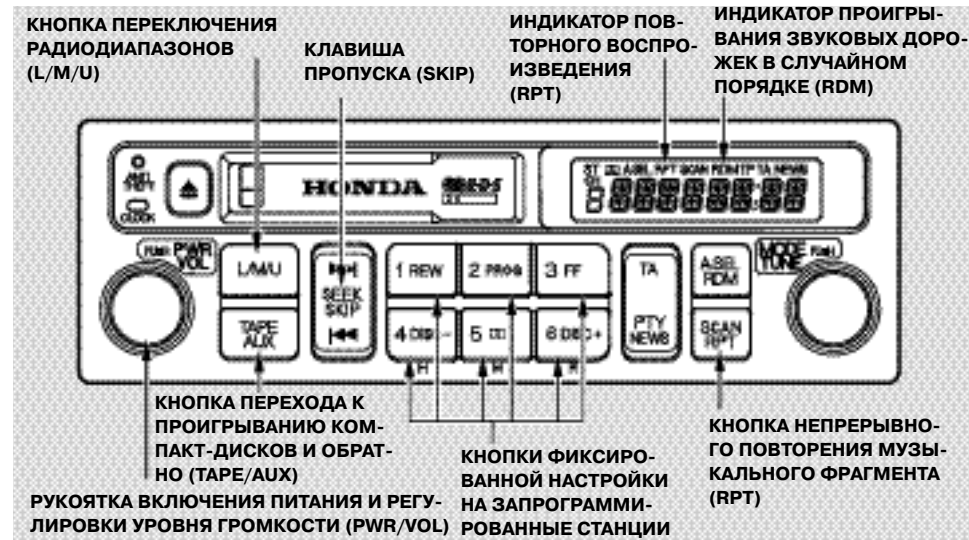

В соответствии с инструкциями изготовителя устройства для смены дисков, загрузите компакт-диски в магазин, после чего поместите магазин в устройство для смены дисков. Устройство допускает применение только стандартных компакт-дисков. При попытке прослушивания дисков необычной формы или деформированных они могут заклинить в проигрывателе или стать причиной других проблем.

Проигрывателем компакт-дисков или устройством для смены дисков можно пользоваться при включенной аудиосистеме, если ключ зажигания находится в положении ACCESSORY (I) или ON (II).

Чтобы перейти к воспроизведению компакт-дисков, нажмите на кнопку CD. На дисплее появится индикатор "CD". Воспроизведение начнется с первой дорожки первого диска. Используйте только стандартные компакт-диски.

*Продолжение на следующей странице*

После окончания прослушивания первого компакт-диска, система загрузит из магазина следующий компакт-диск и приступит к его воспроизведению. После окончания воспроизведения последнего диска произойдет повторная загрузка первого диска.

Чтобы до окончания прослушивания текущего компакт-диска перейти к прослушиванию другого диска, пользуйтесь кнопками DISC+ и DISC- (шестой и четвертой кнопками фиксированной настройки). Если магазин не полностью заполнен компакт-дисками, то при переходе к следующему (предыдущему) диску пустая ячейка магазина будет пропущена, а система перейдет к очередной ячейке и будет продолжать поиск, пока не обнаружит ячейку с компакт-диском, который будет загружен и воспроизведен.

Для выбора звуковых дорожек на компакт-диске можно использовать клавишу пропуска SKIP. При нажатии и отпускании клавиши SKIP, система переходит на начало звуковой дорожки. Для перехода к началу следующей звуковой дорожки необходимо нажать на верхнюю часть клавиши SKIP, а для перехода к началу текущей звуковой дорожки - на нижнюю часть клавиши.

В случае нажатия и удерживания клавиши SKIP, вы услышите звуковой сигнал, и система начнет перемещаться через звуковые дорожки. Когда вы решите что вы дошли до нужного места на компакт-диске, отпустите клавишу SKIP.

### **Повторное воспроизведение звуковой дорожки.**

Данная функция включается при нажатии на кнопку RPT. Одновременно на дисплее появляется индикатор RPT. В этом режиме после достижения конца текущей дорожки автоматически происходит быстрый возврат к ее началу. Проигрыватель будет непрерывно воспроизводить одну и ту же дорожку до тех пор, пока вы не нажмете на кнопку RPT еще раз.

### **Воспроизведение звуковых дорожек в случайном порядке**

После нажатия на кнопку RDM на дисплее появится индикатор RDM, а система перейдет к воспроизведению звуковых дорожек в случайном порядке, а не в той последовательности, в которой дорожки располагаются на компакт-диске. После окончания воспроизведения всех звуковых дорожек на текущем диске, произойдет замена текущего диска на другой, звуковые дорожки которого также будут проигрываться в случайном порядке. Так будет продолжаться, пока вы не отмените режим случайного воспроизведения повторным нажатием на кнопку RDM.

Если система работает в режиме повторного воспроизведения, то для включения режима случайного воспроизведения нажмите на кнопку RDM и удерживайте ее до появления на дисплее индикатора RDM.

Чтобы перейти из режима прослушивания компакт-дисков в режим приема радиостанций или прослушивания аудиокассет, нажмите кнопку L/M/U или вставьте аудиокассету в приемное окно проигрывателя аудиокассет. Если кассета уже находится в проигрывателе, нажмите кнопку TAPE/AUX. При возврате в режим прослушивания компакт-дисков воспроизведение диска продолжится с того места, на котором оно было прервано.



Если вы выключите аудиосистему в процессе воспроизведения компакт-диска, нажав на кнопку PWR/VOL или выключив зажигание, то при повторном включении аудиосистемы проигрывание диска продолжится с того места, на котором оно было прервано.

### Неисправности устройства для замены компакт-дисков

В случае неисправности устройства для замены дисков на дисплей аудиосистемы выводится код неисправности. Определите код неисправности при помощи таблицы, расположенной справа на этой странице. Если вы не сумеете самостоятельно устранить неисправность (на дисплее продолжает оставаться код неисправности), то обратитесь к дилеру фирмы Honda.

Код	Причина неисправности	Метод устранения неисправности
	Ошибка системы Невозможность фокусировки лазерного луча считывающего устройства	Нажмите кнопку EJECT и извлеките компакт-диск (или магазин с дисками). Проверьте, остался ли на дисплее код неисправности. Вновь вставьте диск (или магазин с дисками). Если код неисправности не исчез с дисплея, или если вы не смогли извлечь диск (магазин), обратитесь к дилеру компании Honda.
	Механическая неисправность	Нажмите кнопку EJECT и извлеките компакт-диск (или магазин с дисками). Проверьте, остался ли на дисплее код неисправности. Вновь вставьте диск (или магазин с дисками). Если код неисправности не исчез с дисплея, или если вы не смогли извлечь диск (магазин), обратитесь к дилеру компании Honda.
	Перегрев проигрывателя компакт-дисков	После охлаждения проигрывателя компакт-дисков дефект должен самоустраниться.
	В устройство для замены компакт-дисков не вставлен магазин	Вставьте магазин с компакт-дисками в устройство для замены компакт-дисков.
	В магазине нет компакт-дисков	Вставьте в магазин хотя бы один диск.

### Аудиосистема

Автомобильная аудиосистема вашего автомобиля Honda обеспечивает чистый прием радиостанций в выбранном диапазоне с возможностью настройки на предварительно выбранные станции.

### Радиоприемник

Аудиосистема может функционировать когда ключ зажигания находится в положении ACCESSORY (I) или ON (II). Для включения аудиосистемы нажмите на рукоятку PWR/VOL. Регулировка уровня громкости производится вращением рукоятки PWR/VOL.





При включении аудиосистемы на дисплее высвечивается индикатор включенного радиодиапазона и значение частоты радиосигнала, на которую был настроен радиоприемник перед выключением питания. Для того чтобы перейти в другой радиодиапазон, нажмите на кнопку переключения диапазонов. При включении радиоприемника в диапазоне УКВ (FM) и настройке его на радиостанцию, которая вещает в стереофоническом режиме, на дисплее загорается индикатор ST (СТЕРЕО). Возможность стереофонического приема радиопередач

в других диапазонах отсутствует. В любом диапазоне радиоприемник позволяет производить настройку пятью способами: ручную (TUNE), полуавтоматически (SEEK), автоматическим путем сканирования диапазона и настройки (SCAN), с помощью автоматического программирования сразу всех кнопок автоматической настройки на станции (AUTO SELECT) или нажатие одной из кнопок фиксированной настройки на предварительно запрограммированные радиостанции.

*Продолжение на следующей странице*  
**РУЧНАЯ НАСТРОЙКА (TUNE)** - Рукоятка

предназначена для плавной настройки на нужную радиостанцию. При повороте рукоятки TUNE по часовой стрелке происходит увеличение частоты настройки радиоприемника, а при повороте против часовой стрелки - уменьшение частоты.

Для быстрого изменения частоты настройки следует нажать и удерживать верхнюю или нижнюю часть клавиши SEEK. При достижении нужной частоты настройки отпустите клавишу. Изменение частоты в сторону увеличения или уменьшения зависит от того, какая часть клавиши нажата.

**ПОЛУАВТОМАТИЧЕСКАЯ НАСТРОЙКА (SEEK)** - При нажатии на клавишу SEEK радиоприемник отыскивает в текущем диапазоне радиостанцию с сильным сигналом и настраивается на нее. Для включения режима поиска следует нажать и отпустить верхнюю  или нижнюю  часть клавиши SEEK. Поиск радиостанции с сильным сигналом будет осуществляться в сторону повышения или понижения частоты радиостанции в зависимости от того, какую часть клавиши вы нажмете. Поиск прекращается, как только приемник находит радиостанцию с сильным сигналом.

**АВТОМАТИЧЕСКОЕ СКАНИРОВАНИЕ ДИАПАЗОНА (SCAN)** - При включении данной функции радиоприемник настраивается поочередно на все радиостанции с сильным сигналом в текущем диапазоне. Для включения радиоприемника в режим автоматического сканирования диапазона следует нажать и отпустить кнопку SCAN. Поиск радиостанций с сильным сигналом будет происходить во всем выбранном диапазоне. При обнаружении радиостанции с сильным сигналом поиск приостанавливается, и в течение приблизительно пяти секунд радиоприемник принимает радиосигнал на данной волне. Если вы в течение этого времени не нажимаете никаких кнопок, то радиоприемник перейдет к дальнейшему сканированию диапазона и поиску следующей радиостанции с сильным сигналом, которую также будет принимать в течение приблизительно пяти секунд. Если в ходе сканирования диапазона обнаружен сигнал со станции, которую вы хотели бы слушать дальше, нажмите еще раз на кнопку SCAN.



**НАСТРОЙКА РАДИОПРИЕМНИКА НА ПРЕДВАРИТЕЛЬНО ВЫБРАННЫЕ СТАНЦИИ.**

С помощью шести кнопок фиксированной настройки, помеченных номерами от 1 до 6, вы можете занести в память радиоприемника частоты ваших любимых радиостанций. Каждая кнопка позволяет запрограммировать по одной радиостанции в диапазоне AM и по две радиостанции в диапазоне УКВ (FM).

Для того чтобы запрограммировать кнопки фиксированной настройки радиоприемника, выполните следующие операции:

1. С помощью кнопки AM/FM выберите требуемый диапазон. Вы можете запрограммировать по две радиостанции на каждую кнопку в диапазоне FM благодаря наличию поддиапазонов FM1 и FM2.
2. С помощью клавиш TUNE, SEEK или SCAN настройте приемник на желаемую радиостанцию.
3. Выберите для данной радиостанции одну из шести кнопок фиксированной настройки, нажмите и удерживайте ее до тех пор, пока не услышите короткий звуковой сигнал.
4. Повторите операции с первой по третью для того, чтобы занести в память радиоприемника частоты радиостанций.

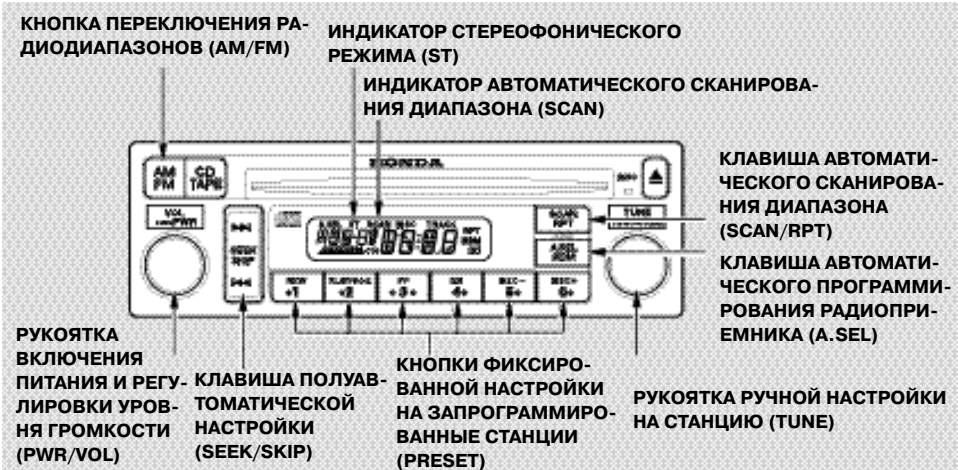

Теперь достаточно нажать и немедленно отпустить любую из шести кнопок фиксированной настройки радиоприемника, чтобы он автоматически настроился на предварительно выбранную вами станцию.

Частоты предварительной настройки радиоприемника стираются из памяти при разряде или отключении аккумуляторной батареи от бортовой сети автомобиля, а также при снятии плавкого предохранителя аудиосистемы.

*Продолжение на следующей странице*

### АВТОМАТИЧЕСКОЕ ПРОГРАММИРОВАНИЕ ПАМЯТИ РАДИОПРИЕМНИКА (AUTO SELECT)

(AUTO SELECT). Если вы оказались вдали от дома, и радиоприемник не может больше принимать станции, на которые он был предварительно настроен, то вы можете быстро (в автоматическом режиме) перепрограммировать все кнопки фиксированной настройки радиоприемника для приема местных радиостанций.

Для включения функции автоматического программирования нажмите на кнопку A.SEL. Радиоприемник в течение нескольких секунд сканирует все диапазоны и заносит в память частоты станций с наиболее сильным сигналом. Последующая настройка радиоприемника на запрограммированные станции осуществляется обычным путем, с помощью нажатия кнопок фиксированной настройки.

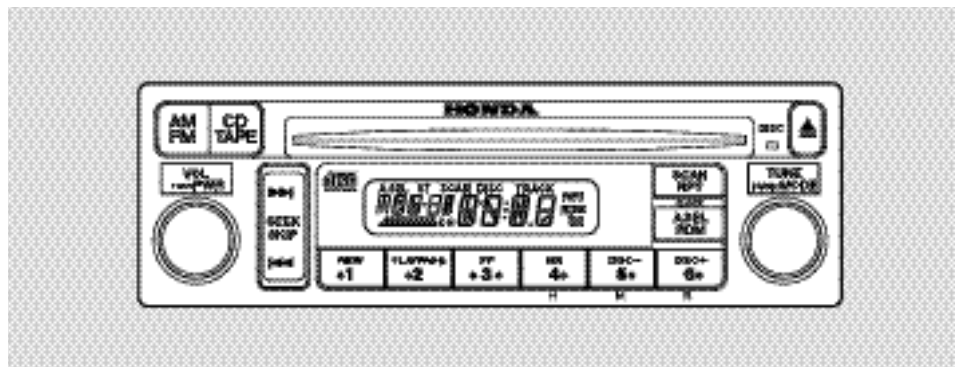

Если вы находитесь в удаленном районе, приемник может не обнаружить достаточного количества местных радиостанций с сильным сигналом, чтобы заполнить все имеющиеся ячейки памяти. В этом случае при нажатии на кнопку фиксированной настройки, соответствующую свободной ячейке памяти, на дисплей будет выведен индикатор "0".

Если вам не понравятся радиостанции, найденные в автоматическом режиме, то вы можете перепрограммировать некоторые ячейки памяти вручную, с помощью кнопок настройки на радиостанции, описанным выше способом.

При автоматическом программировании кнопок фиксированной настройки с помощью функции AUTO SELECT, прежние настройки не стираются. После возвращения домой нажмите кнопку A.SEL еще раз, чтобы выключить режим автоматического программирования памяти. При этом восстановится доступ с помощью кнопок фиксированной настройки к частотам радиостанций, которые были запрограммированы вами первоначально.

### Регулировка качества звука

Аудиосистема позволяет отрегулировать тембр низких и высоких частот, стереобаланс, а также баланс громкости передних и задних акустических колонок. Для задания регулируемого параметра следует один или несколько раз нажать на рукоятку TUNE. При этом будут поочередно устанавливаться следующие параметры для регулировки: BAS (тембр низких частот), TRE (тембр высоких частот), FAD (баланс громкости передних и задних акустических колонок), BAL (стереобаланс). Текущий параметр для регулировки высвечивается на дисплее.

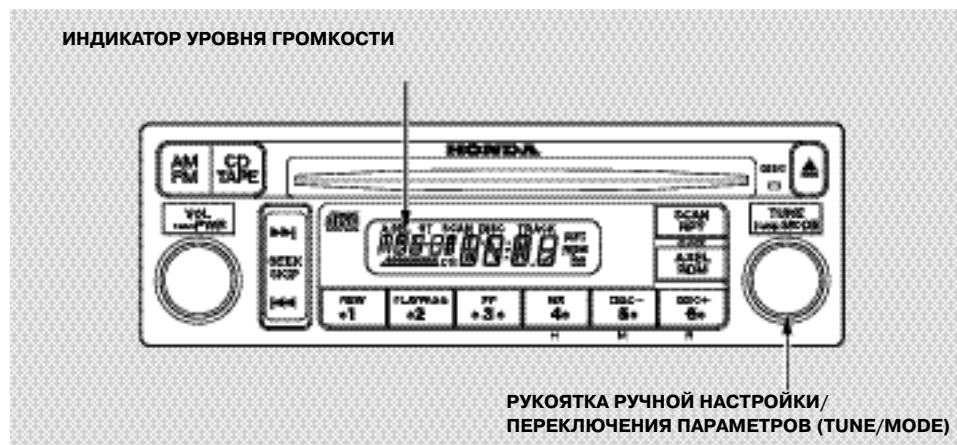

### Регулировка стереобаланса и баланса передних/задних акустических колонок

Эти два параметра позволяют отрегулировать отдельно стереобаланс (BAL), т.е. громкость звучания левых и правых громкоговорителей акустической системы, и баланс передних и задних акустических колонок (FAD).

Нажимая на рукоятку TUNE выберите параметр регулировки BAL или FAD. После установки параметра регулировки отрегулируйте стереобаланс или баланс передних и задних акустических колонок поворотом рукоятки TUNE. На дисплее выводится относительное числовое значение, соответствующее установленному уровню регулировки.

*Продолжение на следующей странице*

### Регулировка тембра

Для регулировки тембровой окраски звука с помощью рукоятки TUNE установите параметр регулировки BAS (тембр низких частот) или TRE (тембр высоких частот). После установки параметра регулировки отрегулируйте тембр поворотом рукоятки TUNE. На дисплее выводится относительное числовое значение, соответствующее установленному уровню тембра.

Приблизительно через пять секунд после окончания вами регулировки какого-либо параметра при помощи рукоятки TUNE система возвращается в режим отображения на дисплее выбранного параметра.

### Подсветка аудиосистемы

При помощи маховичка регулировка яркости подсветки приборной панели вы можете отрегулировать яркость подсветки аудиосистемы. Подсветка аудиосистемы работает при включенных габаритных огнях, даже когда радиоприемник выключен.

### Цифровые часы (для некоторых вариантов исполнения автомобиля)

Цифровые часы, интегрированные в аудиосистему, показывают время если ключ зажигания находится в положении ACCESSORY (I) или ON (II). При настройке параметров аудиосистемы на дисплее аудиосистемы отображаются режимы радиоприемника, кассетного магнитофона или настраиваемого параметра. Однако если в течение трех секунд вы не выполняете никаких настроек, то дисплей возвращается в режим индикации времени.

Для установки значения часов точного времени следует нажать кнопку H (часы), удерживая при этом кнопку CLOCK. Нажмите и удерживайте кнопку H до установления на дисплее точного значения часов текущего времени.

Для установки значения минут следует нажать кнопку M (минуты), удерживая при этом кнопку CLOCK. Нажмите и удерживайте кнопку M до установления на дисплее точного значения минут текущего времени.

С помощью кнопки RES можно быстро установить значение ближайшего часа (сбросить значение минут). Удерживая кнопку CLOCK, нажмите на кнопку RES. Сброс минут происходит с округлением в сторону ближайшего часа.

Например:

- значение 1:06 округляется до 1:00
- значение 1:52 округляется до 2:00

Установленное значение времени дня стирается из памяти при разряде или отключении аккумуляторной батареи от бортовой сети автомобиля, а также при снятии плавкого предохранителя аудиосистемы. В таком случае необходимо снова установить время в соответствии с описанной выше процедурой.

### Использование проигрывателя компакт-дисков

Проигрыватель компакт-дисков встроен в блок аудиосистемы. Управление проигрывателем компакт-дисков осуществляется с пульта аудиосистемы.

Проигрывателем компакт-дисков можно пользоваться при включенной аудиосистеме, если ключ зажигания находится в положении ACCESSORY (I) или ON (II). Вставьте компакт-диск (CD) в загрузочную щель проигрывателя примерно на половину диаметра. После этого проигрыватель переместит диск в рабочее положение и начнет его воспроизведение. На дисплее отображается номер проигрываемой звуковой дорожки (т.е. определенного музыкального фрагмента, песни и т.д.).

Кроме обычных компакт-дисков вы можете проигрывать диски диаметром 8 см без использования переходного кольца. Используйте только диски стандартной формы. При попытке прослушивания дисков необычной формы или деформированных они могут заклинить в проигрывателе или стать причиной других проблем. Не пытайтесь проигрывать компакт-диски, не вынув их из защитных конвертов, а также диски в упаковке, с наклейками и т.д., так как это может привести к повреждению вашей аудиосистемы.

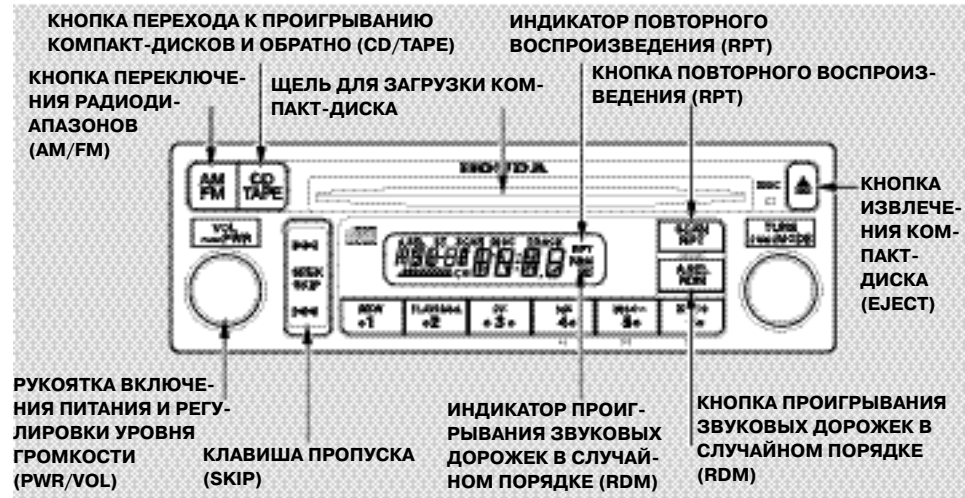

После окончания прослушивания компакт-диска, система возвратится к началу и будет вновь воспроизводить запись на диске.

Чтобы перейти из режима прослушивания компакт-дисков в режим приема радиостанций, нажмите кнопку AM/FM. При возврате в режим прослушивания компакт-дисков (при нажатии кнопки CD) воспроизведение диска продолжится с того места, на котором оно было прервано.



*Продолжение на следующей странице*



Если вы выключите аудиосистему в процессе воспроизведения компакт-диска, нажав на кнопку PWR/VOL или выключив зажигание, то диск останется в щели для загрузки дисков. При повторном включении аудиосистемы проигрывание диска продолжится с того места, на котором оно было прервано.

Для извлечения диска из проигрывателя нажмите кнопку EJECT.

Если после нажатия кнопки EJECT вы оставите диск в загрузочной щели, то через 15 секунд проигрыватель снова переместит его в рабочее положение и перейдет в режим ожидания. Если вы желаете перейти к воспроизведению диска, нажмите клавишу CD.

Для смены звуковой дорожки в процессе воспроизведения компакт-диска можно использовать клавишу SEEK/SKIP.

Чтобы проиграть текущую дорожку в ускоренном темпе, нажмите и удерживайте клавишу SEEK/SKIP. Для быстрого воспроизведения вперед нажмите на верхнюю часть  этой клавиши. На дисплее появится индикатор CUE. Для быстрого воспроизведения назад нажмите на нижнюю часть  клавиши SEEK/SKIP. На дисплее появится индикатор REW. Чтобы прекратить быстрое воспроизведение и продолжить прослушивание с желаемого места диска, отпустите клавишу SEEK/SKIP.

Если вы нажмете и сразу отпустите верхнюю часть  клавиши SEEK/SKIP, то произойдет быстрый переход к началу следующей звуковой дорожки. Если вы нажмете и сразу отпустите нижнюю часть  клавиши SEEK/SKIP, то произойдет быстрый возврат к началу текущей звуковой дорожки. Для быстрого перехода к началу предыдущей звуковой дорожки необходимо еще раз нажать и сразу отпустить нижнюю часть клавиши SEEK/SKIP.

### Повторное воспроизведение звуковой дорожки.

Данная функция включается при нажатии на кнопку RPT. Одновременно на дисплее появляется индикатор RPT. В этом режиме после достижения конца текущей дорожки автоматически происходит быстрый возврат к ее началу. Проигрыватель будет непрерывно воспроизводить одну и ту же дорожку до тех пор, пока вы не нажмете на кнопку RPT еще раз.



### Воспроизведение звуковых дорожек в случайном порядке

После нажатия на кнопку RDM на дисплее появится индикатор RDM, а система перейдет к воспроизведению звуковых дорожек в случайном порядке, а не в той последовательности, в которой дорожки располагаются на компакт-диске. После окончания воспроизведения всех звуковых дорожек на текущем диске, произойдет замена текущего диска на другой, звуковые дорожки которого также будут проигрываться в случайном порядке. Так будет продолжаться, пока вы не отмените режим случайного воспроизведения повторным нажатием на кнопку RDM.

### Неисправности проигрывателя компакт-дисков

В случае неисправности проигрывателя компакт-дисков на дисплей аудиосистемы выво-

дится код неисправности. Определите код неисправности при помощи таблицы, расположенной справа на этой странице. Если вы не сумеете самостоятельно устранить неисправность (на дисплее продолжает оставаться код неисправности), то обратитесь к дилеру фирмы Honda.

Код	Причина неисправности	Метод устранения неисправности
 DISC	Ошибка системы	Невозможность фокусировки лазерного луча считывающего устройства. Нажмите кнопку EJECT и извлеките компакт-диск. Правильно вставьте исправный диск в проигрыватель. Убедитесь, что диск не поврежден, а на его поверхности нет царапин, загрязнений и т.д.
 ERR	Механическая неисправность	Нажмите кнопку EJECT и извлеките компакт-диск. Проверьте диск на наличие повреждений или деформаций. Проверьте, остался ли на дисплее код неисправности. Если код неисправности не исчез с дисплея, или если вы не смогли извлечь диск, обратитесь к дилеру компании Honda. Не пытайтесь извлечь диск, прилагая к нему усилие. Перегрев проигрывателя компакт-дисков
 Hot	После охлаждения проигрывателя компакт-дисков дефект должен самоустрани-	ся.

### **Использование устройства замены компакт-дисков (дополнительное оборудование)**

Вы можете заказать у вашего дилера устройство для смены дисков (CD-чейнджер) с магазином на шесть дисков, обеспечивающим непрерывное многочасовое прослушивание.

Управление устройством замены компакт-дисков осуществляется с пульта управления встроенным проигрывателем компакт-дисков.

В соответствии с инструкциями изготовителя устройства для смены дисков, загрузите компакт-диски в магазин, после чего поместите магазин в устройство для смены дисков. Устройство допускает применение только стандартных компакт-дисков. При попытке прослушивания дисков необычной формы или деформированных они могут заклинить в проигрывателе или стать причиной других проблем.

Чтобы перейти к воспроизведению компакт-дисков, нажмите кнопку CD. На дисплей выводятся номера текущего диска и текущей звуковой дорожки.

Чтобы до окончания прослушивания текущего компакт-диска перейти к прослушиванию другого диска, пользуйтесь соответствующими кнопками предварительной настройки (DISC+ и DISC-). Если магазин не полностью заполнен компакт-дисками, то при переходе к следующему (предыдущему) диску пустая ячейка магазина будет пропущена, а система перейдет к очередной ячейке и будет продолжать поиск, пока не обнаружит ячейку с компакт-диском, который будет загружен и воспроизведен.

Если вы в процессе воспроизведения диска из магазина CD-чейнджера поместите компакт-диск в загрузочное окно встроенного в радиоприемник проигрывателя компакт-дисков, то аудиосистема перейдет к воспроизведению диска из встроенного проигрывателя. Чтобы вернуться к воспроизведению компакт-диска из магазина CD-чейнджера, нажмите кнопку CD. Воспроизведение возобновится с того места, на котором оно было прервано. Таким образом, кнопку CD можно использовать для перехода от встроенного проигрывателя к CD-чейнджеру и обратно.

Если вы в процессе воспроизведения диска из встроенного проигрывателя нажмете кнопку EJECT, то система автоматически перейдет к воспроизведению диска из магазина CD-чейнджера с того места, на котором оно было прервано. Если в магазине нет дисков, то индикаторы дисплея будут мигать. В этом случае вам остается перейти в режим прослушивания радиопрограмм, нажав кнопку AM/FM.

При возврате из режима прослушивания радиопрограмм в режим проигрывания компакт-диска система выберет тот проигрыватель, который был активным в момент выключения режима воспроизведения компакт-дисков.

Работа режимов SKIP, REPEAT и RANDOM ничем не отличается от описанной на предыдущих страницах применительно к встроенному проигрывателю компакт-дисков.

### **Уход за компакт-дисками**

Информация по уходу за компакт-дисками изложена на стр. 184.



**Неисправности устройства для замены компакт-дисков**

В случае неисправности устройства для замены дисков на дисплей аудиосистемы выводится код неисправности. Определите код неисправности при помощи таблицы, расположенной справа на этой странице. Если вы не сумеете самостоятельно устранить неисправность (на дисплее продолжает оставаться код неисправности), то обратитесь к дилеру фирмы Honda.

Код	Причина неисправности	Метод устранения неисправности
CXC D ISC	Невозможность фокусировки лазерного луча считывающего устройства	Нажмите кнопку EJECT и извлеките магазин с дисками. Проверьте, остался ли на дисплее код неисправности. Вновь вставьте магазин. Если код неисправности не исчез с дисплея, или если вы не смогли извлечь магазин, обратитесь к дилеру компании Honda.
	В магазине нет компакт-диска	Вставьте компакт-диск
CXC ERR	Механическая неисправность	Нажмите кнопку EJECT и извлеките магазин с дисками. Проверьте, остался ли на дисплее код неисправности. Вновь вставьте магазин. Если код неисправности не исчез с дисплея, или если вы не смогли извлечь магазин, обратитесь к дилеру компании Honda.
CXC Hot	Перегрев проигрывателя компакт-дисков	После охлаждения устройства дефект должен самостраниться.
CD EJECT	В устройство для замены компакт-дисков не вставлен магазин	Вставьте магазин с компакт-дисками в устройство для замены компакт-дисков.

### Уход за компакт-дисками

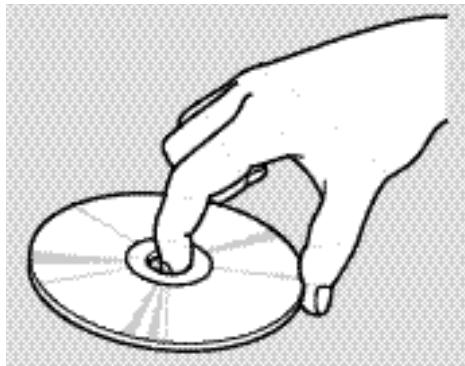

Держите компакт-диск только за внешний край и за центральное отверстие. Не прикасайтесь пальцами к плоским поверхностям диска. Не допускайте загрязнения компакт-дисков следами от рук, жидкостями и т.д. Не пишите на дисках фломастерами и не наклеивайте на них ярлыки. В противном случае возможны проблемы с воспроизведением компакт-диска. Кроме того, неисправный компакт-диск может заклинить в проигрывателе.

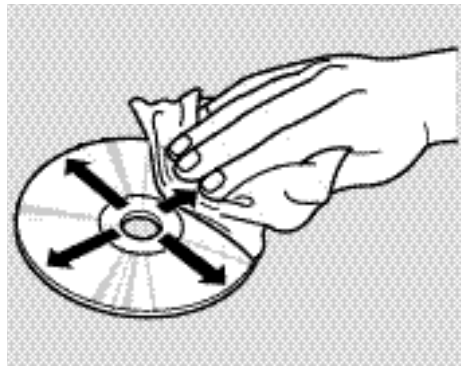

Храните диски в упаковке, защищающей их от пыли и других загрязнений. Располагайте диски в местах, защищенных от влаги, прямых солнечных лучей и источников тепла.

Очищайте диски мягкой чистой тканью. Протирайте диски, перемещая ткань радиально, от центра к периферии диска.

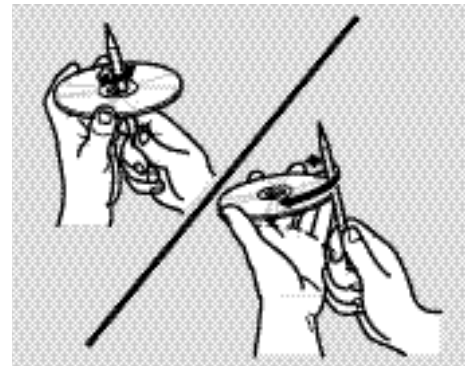

Иногда на краях внешнего периметра и центрального отверстия нового диска имеется шероховатость, образованная мелкими пластмассовыми заусенцами. При проигрывании такого компакт-диска частицы пластмассы могут попасть на рабочую поверхность диска, что приведет к сбою фокусировки лазерного луча и другим проблемам. Поэтому перед использованием такого диска проведите боковой поверхностью карандаша или ручки по его краям (см. рисунок) и протрите диск.

Ни в коем случае не вставляйте посторонних предметов в загрузочную щель проигрывателя компакт-дисков.

### Проигрыватель аудиокассет (дополнительное оборудование)

Проигрыватель аудиокассет снабжен системой шумоподавления Dolby B\*, автоматическим определением кассеты с хром-диоксидной магнитной лентой (CrO2) и функцией автореверса, обеспечивающей возможность непрерывного воспроизведения записей на обеих дорожках магнитной ленты без перестановки аудиокассеты.

Вставьте кассету в приемное окно так, чтобы не закрытая корпусом кассеты магнитная лента была справа. Аудиокассета должна войти в приемное окно почти полностью. После этого происходит автоматическая загрузка аудиокассеты в рабочее положение и начинается воспроизведение записи.

- Система Dolby изготовлена по лицензии Dolby Laboratories Licensing Corporation. Символы "DOLBY" и  являются зарегистрированными торговыми марками Dolby Laboratories Licensing Corporation.



Направление перемотки магнитной ленты обозначается на дисплее. Знак ▲ указывает на то, что производится воспроизведение верхней звуковой дорожки на магнитной ленте. Для смены воспроизводимой дорожки следует нажать на кнопку PROG.

При загрузке кассеты автоматически включается система шумоподавления Dolby. Если при записи кассеты система Dolby не использовалась, то чтобы избежать частотных искажений при прослушивании записи, систему Dolby следует отключить, нажав кнопку NR.

*Продолжение на следующей странице*

Система Dolby остается отключенной, пока вы снова не нажмете на кнопку NR.

Функция автоматического реверса обеспечивает возможность непрерывного проигрывания аудиокассеты: при достижении конца пленки проигрыватель аудиокассет автоматически переключает направление перемотки пленки на обратное. При этом воспроизводится запись на второй дорожке магнитной пленки. Для извлечения аудиокассеты из проигрывателя необходимо нажать на клавишу EJECT.

Если вы выключите аудиосистему во время воспроизведения записи на магнитной ленте, нажав кнопку PWR/VOL или выключив зажигание, то кассета останется в проигрывателе. После повторного включения аудиосистемы проигрыватель аудиокассет перейдет в режим паузы. Чтобы начать воспроизведение аудиокассеты нажмите кнопку PLAY.

Чтобы переключиться с проигрывания аудиокассеты на прослушивание радиостанции или компакт-диска, нажмите, соответственно, кнопку AM/FM или CD.

### **Поиск музыкального фрагмента**



Во время проигрывания аудиокассеты вы можете найти нужную запись, воспользовавшись кнопками FF, REW, RPT или SKIP.

### **Быстрая перемотка пленки вперед и назад.**

Две кнопки FF и REW предназначены для включения режимов быстрой перемотки магнитной пленки вперед и назад. Для быстрой перемотки пленки назад, нажмите на кнопку REW. При этом на дисплей аудиосистемы появится индикатор REW. Чтобы быстрее перемотать пленку вперед, нажмите на кнопку FF. При этом на дисплей аудиосистемы будет выведен индикатор FF. Для прекращения перемотки вперед или назад нажмите на кнопку PLAY. Если в режиме быстрой перемотки достигается конец магнитной пленки, то направление движения пленки автоматически меняется на противоположное, и начинается воспроизведение записи на другой стороне пленки.

### Режим пропуска SKIP

Режим пропуска позволяет вам перейти к началу следующей или текущей записи на аудиокассете. Если вы хотите перейти к следующему фрагменту записи, то нажмите на верхнюю часть клавиши SEEK/SKIP, обозначенную

. Если вы хотите вернуться к началу фрагмента записи, который воспроизводится в данный момент, нажмите нижнюю часть клавиши SEEK/SKIP (обозначенную ). При этом на дисплее появится мигающий индикатор быстрой перемотки FF или REW. Когда система обнаружит начало следующей (FF) или текущей (REW) записи, автоматически включится режим воспроизведения.

### Повторное воспроизведение записи

Данная функция позволяет автоматически многократно повторять воспроизведение одной и той же записи. Функция включается при нажатии на кнопку RPT. Одновременно на дисплее аудиосистемы появляется индикатор RPT. После достижения конца текущей записи автоматически включается быстрая перемотка назад на начало этой записи. После этого запись воспроизводится. Проигрыватель аудиокассет будет непрерывно воспроизводить одну и ту же запись до тех пор, пока вы не нажмете на кнопку RPT еще раз.

Для работы режимов пропуска SKIP и повторного воспроизведения RPT требуется, чтобы между музыкальными фрагментами на магнитной ленте оставались небольшие паузы без звука. Они необходимы для определения начала очередного фрагмента. Если музыкальные фрагменты записаны без промежуточных пауз, или между музыкальными фрагментами на магнитной ленте имеется высокий уровень шумов, или при наличии пауз внутри фрагмента, то указанные режимы не смогут работать правильно.

### Уход за кассетами

Поврежденные аудиокассеты могут заклинить в окне загрузки проигрывателя или создать другие проблемы. Информация об уходе за кассетами и их защите дана на стр. 188.

### Уход за проигрывателем аудиокассет

В процессе эксплуатации аудиосистемы магнитная головка проигрывателя аудиокассет постоянно загрязняется отложениями пыли и осыпавшихся частиц магнитного слоя, которые попадают на нее с пленки. При значительном загрязнении магнитной головки качество звука при воспроизведении записей ухудшается. Во избежание этого необходимо периодически, через каждые 30 часов работы проигрывателя аудиокассет, производить чистку магнитной головки.

Если вы не будете должным образом ухаживать за проигрывателем аудиокассет и регулярно чистить магнитную головку с указанной периодичностью, то может получиться так, что обычная чистящая кассета будет не в состоянии удалить накопившиеся загрязнения.

Проигрыватель аудиокассет вашей аудиосистемы рассчитан на использование аудиокассет с длительностью записи до 100 минут. Применение более емких аудиокассет с тонкой магнитной пленкой может привести к отказу проигрывателя аудиокассет или смятию пленки.

Внимательно осмотрите аудиокассету перед тем, как вставлять ее в приемное окно проигрывателя. Если магнитная пленка имеет значительную слабину, подтяните ее, вращая катушку в соответствующую сторону с помощью карандаша или пальцами.

Если бумажная наклейка кассеты отошла, подклейте ее или полностью удалите. В противном случае отставшая наклейка может привести к заклиниванию аудиокассеты при попытке извлечь ее из проигрывателя. Не вставляйте в проигрыватель погнутую или сломанную аудиокассету.

Храните кассеты в коробочках, где они будут защищены от пыли и влаги. Не оставляйте кассеты в таких местах, где они подвергаются воздействию прямого солнечного света, высокой температуры или большой влажности. Если кассета была сильно нагрета или переохлаждена, не вставляйте ее в проигрыватель до тех пор, пока ее температура не нормализуется.

Не вставляйте в приемное окно проигрывателя аудиокассет посторонних предметов.

Если на дисплее появится индикатор неисправности “**TAPE ERR**”, то нажмите клавишу EJECT и извлеките кассету из проигрывателя. Проверьте, не повреждена ли магнитная лента. Если кассету не удастся извлечь, или если индикатор неисправности остается на дисплее после извлечения кассеты, обратитесь к дилеру компании Honda.

Аудиосистема вашего автомобиля Honda обеспечивает высококачественный прием радиостанций в диапазонах AM и FM с возможностью автоматической настройки на предварительно выбранные станции.

### Радиоприемник

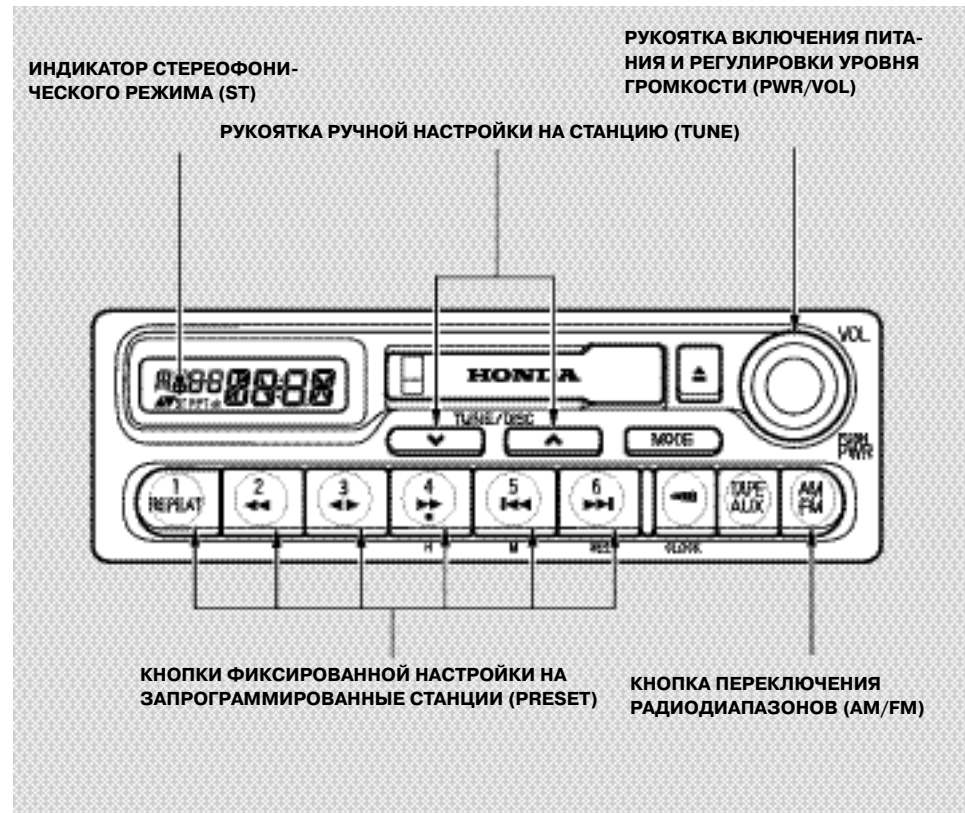

Аудиосистема может функционировать когда ключ зажигания находится в положении ACCESSORY (I) или ON (II). Для включения аудиосистемы нажмите на рукоятку PWR/VOL или на кнопку переключения диапазонов AM или FM. Регулировка уровня громкости производится вращением рукоятки PWR/VOL.



*Продолжение на следующей странице*

При включении аудиосистемы на дисплее высвечивается индикатор включенного радиодиапазона и значение частоты радиосигнала, на которую был настроен радиоприемник перед выключением питания. Для того чтобы перейти в другой радиодиапазон, нажмите на кнопку переключения диапазонов. При включении радиоприемника в диапазоне УКВ (FM) и настройке его на радиостанцию, которая вещает в стереофоническом режиме, на дисплее загорается индикатор ST (СТЕРЕО). Возможность стереофонического приема радиопередач в диапазоне АМ отсутствует.

В любом диапазоне радиоприемник позволяет производить настройку тремя способами: вручную (TUNE), полуавтоматически (SEEK) или нажатием одной из кнопок фиксированной настройки на предварительно запрограммированные радиостанции.

**РУЧНАЯ НАСТРОЙКА (TUNE)** - Две кнопки TUNE предназначены для ручной настройки на нужную радиостанцию. При нажатии кнопки  происходит увеличение частоты настройки радиоприемника, а при нажатии кнопки  - уменьшение частоты. При этом на дисплее будет отображаться быстрое изменение частоты настройки. Отпустите кнопку, когда на дисплее будет отображаться нужное вам значение частоты. Для медленной настройки следует выполнить серию кратковременных нажатий на кнопку TUNE.

**ПОЛУАВТОМАТИЧЕСКАЯ НАСТРОЙКА (SEEK)** - В режиме SEEK радиоприемник

отыскивает в текущем диапазоне радиостанцию с сильным сигналом и настраивается на нее. Для перехода в режим поиска станций следует нажать одну из кнопок TUNE и отпустить ее после звукового сигнала. Направление поиска радиостанции (увеличение или уменьшение частоты настройки) зависит от того, какую из кнопок TUNE вы нажмете. Поиск прекращается, как только приемник находит первую радиостанцию с сильным сигналом.

**НАСТРОЙКА РАДИОПРИЕМНИКА НА ПРЕДВАРИТЕЛЬНО ВЫБРАННЫЕ СТАНЦИИ.** С помощью шести кнопок фиксированной настройки, помеченных номерами от 1 до 6, вы можете занести в память радиоприемника частоты ваших любимых радиостанций. Каждая кнопка позволяет запрограммировать по одной радиостанции в диапазоне АМ и по две радиостанции в диапазоне FM.

Для того чтобы запрограммировать кнопки фиксированной настройки радиоприемника, выполните следующие операции:

1. С помощью кнопок АМ и FM выберите требуемый диапазон. Для программирования двух радиостанций диапазона FM используйте поддиапазоны FM1 и FM2.
2. С помощью кнопок TUNE или SEEK настройте радиоприемник на желаемую радиостанцию (в ручном или полуавтоматическом режиме).
3. Выберите для данной радиостанции одну из шести кнопок фиксированной настрой-

ки, нажмите и удерживайте ее до тех пор, пока не услышите короткий звуковой сигнал.

4. Повторите операции с первой по третью для того, чтобы занести в память радиоприемника частоты шести радиостанций в диапазоне АМ и двенадцати радиостанций в диапазоне FM.

Теперь достаточно нажать и немедленно отпустить любую из шести кнопок фиксированной настройки радиоприемника, чтобы он автоматически настроился на предварительно выбранную вами станцию. Частоты предварительных настроек радиоприемника стираются из памяти при разряде или отключении аккумуляторной батареи от бортовой сети автомобиля, а также при снятии плавкого предохранителя аудиосистемы.





### Регулировка качества звука

Аудиосистема позволяет отрегулировать тембр низких и высоких частот, стереобаланс, а также баланс громкости передних и задних акустических колонок. Для задания регулируемого параметра следует один или несколько раз нажать на рукоятку MODE. При этом будут поочередно устанавливаться следующие параметры для регулировки: BAS (тембр низких частот), TRE (тембр высоких частот), FAD (баланс громкости передних и задних акустических колонок), BAL (стереобаланс). Текущий параметр для регулировки высвечивается на дисплее.

### Регулировка стереобаланса и баланса передних/задних громкоговорителей

Эти два параметра позволяют отрегулировать отдельно стереобаланс (BAL), т.е. громкость звучания левых и правых громкоговорителей акустической системы, и баланс передних и задних акустических колонок (FAD).

Нажимая на рукоятку MODE выберите параметр регулировки BAL или FAD. После установки параметра регулировки отрегулируйте стереобаланс или баланс передних и задних акустических колонок с помощью кнопок TUNE (  или  ). На дисплее выводится относительное числовое значение, соответствующее установленному уровню регулировки.



*Продолжение на следующей странице*

Если на автомобиле нет задних звуковых колонок, то установите баланс передних и задних колонок в положение максимальной громкости передних колонок.

### Регулировка тембра

Для регулировки тембровой окраски звука с помощью кнопки MODE установите параметр регулировки BAS (тембр низких частот) или TRE (тембр высоких частот). После установки параметра регулировки отрегулируйте тембр с помощью кнопок TUNE ▲ или ▼. На дисплей выводится относительное числовое значение, соответствующее установленному уровню тембра.

При достижении вами в процессе настройки середины диапазона регулировки выбранного параметра раздастся звуковой сигнал, а на дисплее высвечивается символ (  ). Кроме того, звуковой сигнал подается, если при регулировке достигнут максимальный или минимальный уровень регулирования. Приблизительно через семь секунд после окончания вами регулировки какого-либо параметра при помощи кнопок TUNE система возвращается в режим, в котором она работала до начала регулировки.

### Проигрыватель аудиокассет

Проигрывателем аудиокассет можно пользоваться если ключ зажигания находится в положении ACCESSORY (I) или ON (II). Вставьте кассету в приемное окно проигрывателя так, чтобы не закрытая корпусом магнитная лента была справа. Аудиокассета должна войти в приемное окно почти полностью. После этого происходит автоматическая загрузка аудиокассеты в рабочее положение и начинается воспроизведение записи.

На дисплей выводятся индикаторы направления движения магнитной ленты и проигрываемой дорожки, которые имеют вид треугольников. Если вершина треугольника направлена вверх ▲, то проигрывается верхняя дорожка кассеты. Для того чтобы сменить магнитную дорожку и переключить направление движения пленки на обратное, нажмите третью кнопку фиксированной настройки.

Функция автоматического реверса обеспечивает возможность непрерывного проигрывания аудиокассеты: при достижении конца пленки проигрыватель аудиокассет автоматически переключает направление перемотки пленки на обратное. При этом воспроизводится запись на второй дорожке магнитной пленки. Для того чтобы вынуть аудиокассету из проигрывателя, нажмите на кнопку EJECT.



Если вы выключите аудиосистему во время воспроизведения записи на магнитной ленте, нажав кнопку PWR/VOL или выключив зажигание, то кассета останется в проигрывателе. После повторного включения аудиосистемы, а также после нажатия кнопки TAPE, воспроизведение аудиокассеты продолжится с того места, на котором оно было прервано.

Если вы нажмете на кнопку EJECT когда в аудиосистеме нет кассеты, то на дисплее появится надпись “ **EJECT** ”.





**Поиск музыкального фрагмента**

Во время проигрывания аудиокассеты вы можете найти нужную запись, воспользовавшись кнопками FF, REW, RPT или SKIP.

**Быстрая перемотка пленки вперед и назад.**

Две кнопки FF и REW предназначены для включения режимов быстрой перемотки магнитной пленки вперед и назад. Для быстрой перемотки пленки назад, нажмите и отпустите вторую кнопку фиксированной настройки . Чтобы быстро перемотать пленку вперед, нажмите и отпустите четвертую кнопку фиксированной настройки . Для прекращения перемотки вперед или назад следует повторно нажать на одну из вышеуказанных кнопок или на третью кнопку фиксированной настройки. Если в режиме быстрой перемотки достигается конец магнитной пленки, то направление движения пленки автоматически меняется на противоположное, и начинается воспроизведение записи на другой стороне пленки.

**Режим пропуска SKIP**

Режим пропуска позволяет вам перейти к началу следующей или текущей записи на аудиокассете. Для включения режима пропуска нажмите пятую (  ) или шестую (  ) кнопку фиксированной настройки. Если вы хотите вернуться к началу фрагмента записи, который воспроизводится в данный момент, то нажмите пятую (  ) кнопку фиксированной настройки. При этом на дисплее появится мигающий индикатор REW. Если вы хотите перейти к началу следующего фрагмента записи, то нажмите шестую кнопку фиксированной настройки (  ). При этом на дисплее во время перемотки пленки появится мигающий индикатор быстрой перемотки FF. Когда система обнаружит начало следующей или текущей записи, автоматически включится режим воспроизведения.

**Повторное воспроизведение записи**

Данная функция позволяет автоматически многократно повторять воспроизведение одной и той же записи. Функция включается при нажатии на кнопку RPT. Одновременно на дисплее аудиосистемы появляется индикатор RPT. После достижения конца текущей записи автоматически включается быстрая перемотка назад на начало этой записи. После этого запись воспроизводится. Проигрыватель аудиокассет будет непрерывно воспроизводить одну и ту же запись до тех пор, пока вы не нажмете на кнопку RPT еще раз.

*Продолжение на следующей странице*

## Аудиосистема (тип С)

Для работы режимов пропуска SKIP и повторного воспроизведения RPT требуется, чтобы между музыкальными фрагментами на магнитной ленте оставались небольшие паузы без звука. Они необходимы для определения начала очередного фрагмента. Если музыкальные фрагменты записаны без промежуточных пауз, или между музыкальными фрагментами на магнитной ленте имеется высокий уровень шумов, или при наличии пауз внутри фрагмента, то указанные режимы не смогут работать правильно.

### Уход за кассетами

Поврежденные аудиокассеты могут заклинить в окне загрузки проигрывателя или создать другие проблемы. Информация об уходе за кассетами и их защите дана на стр. 200.

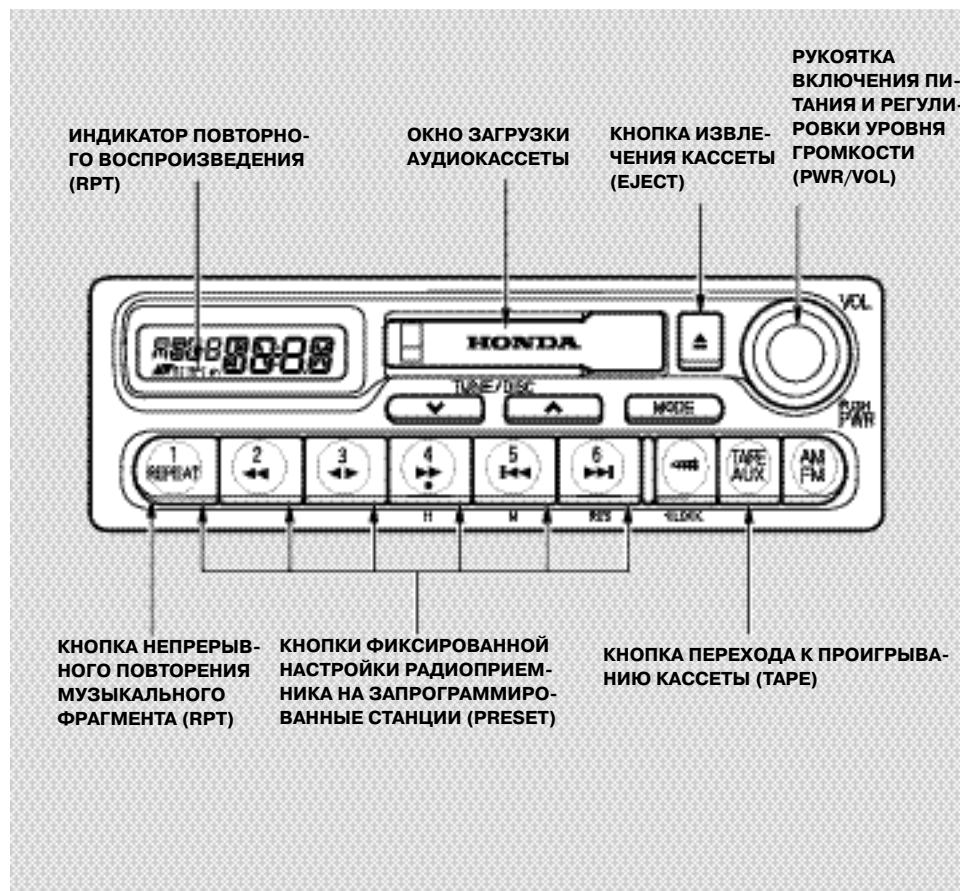

### Цифровые часы

Цифровые часы, интегрированные в аудиосистему, показывают время если ключ зажигания находится в положении ACCESSORY (I) или ON (II). При настройке параметров аудиосистемы на дисплее аудиосистемы отображаются режимы радиоприемника, кассетного магнитофона или настраиваемого параметра. Однако если в течение пяти секунд вы не выполняете никаких настроек, то дисплей возвращается в режим индикации времени.

Для установки значения часов точного времени следует нажать кнопку H (часы), удерживая при этом кнопку CLOCK. Нажмите и удерживайте кнопку H до установления на дисплее точного значения часов текущего времени.

Для установки значения минут следует нажать кнопку M (минуты), удерживая при этом кнопку CLOCK. Нажмите и удерживайте кнопку M до установления на дисплее точного значения минут текущего времени.

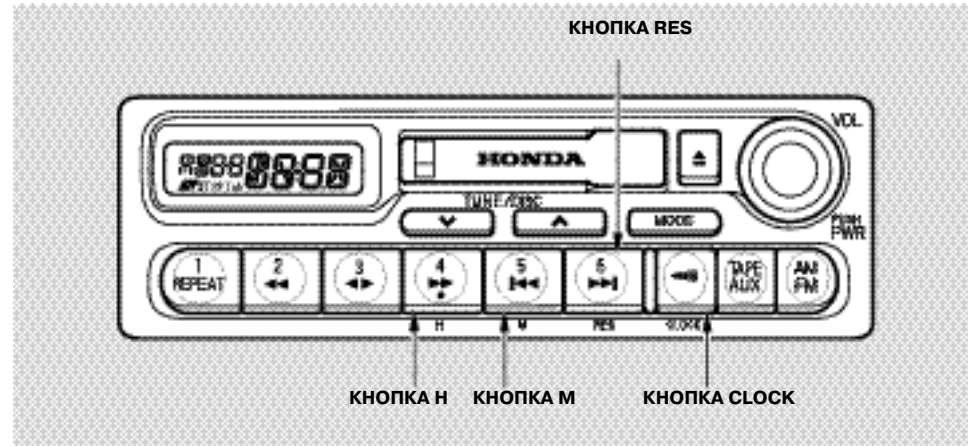

С помощью кнопки RES можно быстро установить значение ближайшего часа (сбросить значение минут). Удерживая кнопку CLOCK, нажмите на кнопку RES. Сброс минут происходит с округлением в сторону ближайшего часа.

Например:

- значение 1:06 округляется до 1:00
- значение 1:52 округляется до 2:00

Установленное значение времени дня стирается из памяти при разряде или отключении аккумуляторной батареи от бортовой сети автомобиля, а также при снятии плавкого предохранителя аудиосистемы. В таком случае необходимо снова установить время в соответствии с описанной выше процедурой.

### Использование проигрывателя компакт-дисков/устройства для смены дисков (дополнительное оборудование)

Вы можете заказать у вашего дилера проигрыватель компакт-дисков, устанавливаемый в багажнике автомобиля с устройством для смены дисков с магазином на шесть дисков, обеспечивающим многочасовое прослушивание. Управление устройством смены дисков осуществляется с пульта аудиосистемы.

Кроме того, вы можете заказать у вашего дилера проигрыватель компакт-дисков, встраиваемый в панель управления. Управление проигрывателем компакт-дисков осуществляется с пульта управления аудиосистемы. Инструкции, приведенные в данном разделе, одинаковы для обоих проигрывателей компакт-дисков, за исключением параграфов, относящихся к устройству для смены дисков.

Проигрывателем компакт-дисков можно пользоваться при включенной аудиосистеме, если ключ зажигания находится в положении ACCESSORY (I) или ON (II).

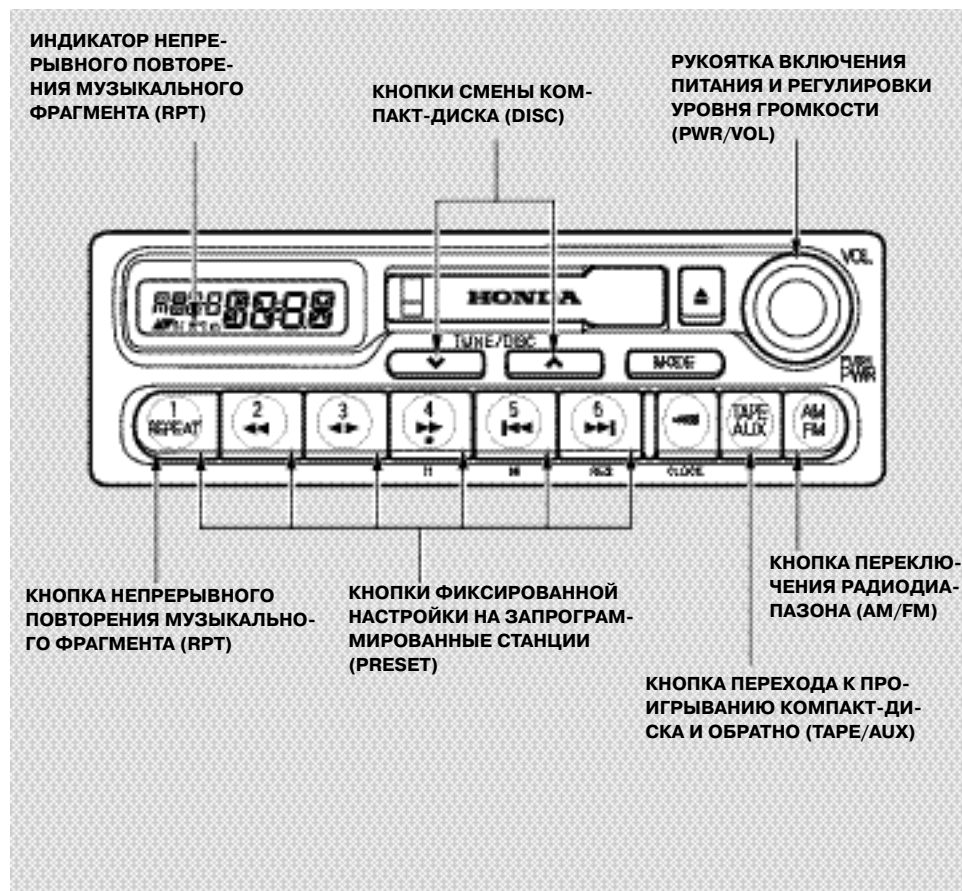

**Проигрыватель компакт-дисков**

Вставьте компакт-диск (CD) в загрузочную щель проигрывателя примерно на половину диаметра. После этого проигрыватель переместит диск в рабочее положение. Нажмите кнопку TAPE/AUX и проигрыватель начнет воспроизведение записи на диске.

На дисплее отображается номер проигрываемой звуковой дорожки.

Кроме обычных компакт-дисков вы можете проигрывать диски диаметром 8 см используя переходное кольцо. Используйте только диски стандартной формы. При попытке прослушивания дисков необычной формы или деформированных они могут заклинить в проигрывателе или стать причиной других проблем.

Не пытайтесь проигрывать компакт-диски, не вынув их из защитных конвертов, а также диски в упаковке, с наклейками и т.д., так как это может привести к повреждению вашей аудиосистемы.

После окончания прослушивания компакт-диска, система возвратится к началу и будет вновь воспроизводить запись на диске.

Для извлечения диска из проигрывателя нажмите кнопку EJECT.



Если после нажатия кнопки EJECT вы оставите диск в загрузочной щели, то через 15 секунд проигрыватель снова переместит его в рабочее положение и перейдет в режим ожидания. Если вы желаете перейти к воспроизведению диска, нажмите клавишу TAPE/AUX.



**Устройство для смены дисков**

В соответствии с инструкциями изготовителя устройства загрузите компакт-диски в магазин устройства для смены дисков. Устройство допускает применение только стандартных компакт-дисков. При попытке прослушивания дисков необычной формы или деформированных они могут заклинить в проигрывателе или стать причиной других проблем.

Не пытайтесь проигрывать компакт-диски, не вынув их из защитных конвертов, а также диски в упаковке, с наклейками и т.д., так как это может привести к повреждению вашей аудиосистемы.

Чтобы перейти к воспроизведению компакт-дисков, нажмите на кнопку TAPE/AUX. На дисплее появится индикатор "Cd". Воспроизведение начнется с первой дорожки первого диска. После окончания прослушивания первого компакт-диска система загрузит из магазина следующий компакт-диск и приступит к его воспроизведению. После окончания воспроизведения последнего диска произойдет повторная загрузка первого диска и его воспроизведение.



Чтобы до окончания прослушивания текущего диска перейти к прослушиванию другого диска, нажмите одну из кнопок DISC (  или  ). Для перехода к следующе-



му диску нажмите на кнопку (  ). Для перехода к предыдущему диску нажмите на кнопку (  ). Если магазин не полностью загружен компакт-дисками, то при переходе к следующему или предыдущему диску пустая ячейка магазина будет пропущена, а система перейдет к очередной ячейке и будет продолжать поиск, пока не обнаружит ячейку с компакт-диском, который будет загружен и воспроизведен.

*Продолжение на следующей странице*

### **Проигрыватель компакт-дисков с устройством для смены дисков**

В процессе воспроизведения компакт-диска вы можете воспользоваться кнопками фиксированной настройки для смены звуковой дорожки и выбора музыкальных фрагментов.

Чтобы проиграть текущую звуковую дорожку в ускоренном темпе, нажмите соответствующую клавишу фиксированной настройки и удерживайте ее. Для быстрого воспроизведения вперед нажмите на четвертую клавишу фиксированной настройки (  ). Для быстрого воспроизведения назад нажмите на вторую клавишу фиксированной настройки (  ). Чтобы прекратить быстрое прослушивание с желаемого места на диске, отпустите клавишу.

Если вы нажмете и сразу отпустите шестую клавишу фиксированной настройки (  ), то произойдет быстрый переход к началу следующей звуковой дорожки. Аналогично, если вы нажмете и сразу отпустите пятую клавишу фиксированной настройки (  ), то произойдет быстрый возврат к началу текущей звуковой дорожки. Если вы еще раз нажмете и сразу отпустите пятую клавишу фиксированной настройки, то произойдет быстрый возврат к началу предыдущей звуковой дорожки.

### **Повторное воспроизведение звуковой дорожки.**

Данная функция включается при нажатии на кнопку RPT. Одновременно на дисплее появляется индикатор RPT. В этом режиме после достижения конца текущей дорожки автоматически происходит быстрый возврат к ее началу. Проигрыватель будет непрерывно воспроизводить одну и ту же дорожку до тех пор, пока вы не нажмете на кнопку RPT еще раз.

Чтобы перейти из режима прослушивания компакт-дисков в режим приема радиостанций, нажмите на кнопку AM или FM. Для перехода в режим прослушивания аудиокассеты, вставьте кассету в приемное окно проигрывателя аудиокассет, а если кассета уже там находится - нажмите на кнопку TAPE/AUX. При возврате в режим прослушивания компакт-дисков воспроизведение диска продолжится с того места, на котором оно было прервано.

Если вы выключите аудиосистему в процессе воспроизведения компакт-диска, нажав на кнопку PWR/VOL или выключив зажигание, то диск останется в щели для загрузки дисков. При повторном включении автомагнитолы проигрывание диска продолжится с того места, на котором оно было прервано.

### **Уход за компакт-дисками**

Информация по уходу за компакт-дисками приведена на стр. 184.



### Неисправности проигрывателя компакт-дисков/устройства для замены дисков

В случае неисправности проигрывателя или устройства для замены дисков на дисплей аудиосистемы выводится код неисправности. Определите код неисправности при помощи таблицы, расположенной справа на этой странице. Если вы не сумеете самостоятельно устранить неисправность (на дисплее продолжает оставаться код неисправности), то обратитесь к дилеру фирмы Honda.

Код	Причина неисправности	Метод устранения неисправности
<b>DISC</b>	В магазине нет компакт-дисков	Вставьте в магазин хотя бы один диск.
<b>Err</b>	Механическая неисправность	Нажмите кнопку EJECT и извлеките магазин с дисками или диск. Проверьте, остался ли на дисплее код неисправности. Проверьте состояние дисков (отсутствие деформаций и других повреждений). Вновь вставьте магазин или исправный диск. Если код неисправности не исчез с дисплея, или если вы не смогли извлечь магазин или диск, обратитесь к дилеру компании Honda.
<b>HOT</b>	Перегрев проигрывателя компакт-дисков	После охлаждения устройства дефект должен самостраниться.

### Уход за проигрывателем аудиокассет

В процессе эксплуатации проигрывателя аудиокассет магнитная головка проигрывателя постепенно загрязняется отложениями пыли и осевшими частицами магнитного слоя, которые попадают на нее с пленки. При значительном загрязнении магнитной головки качество звука при воспроизведении записей ухудшается. Во избежание этого необходимо периодически, через каждые 30 часов работы проигрывателя аудиокассет, производить чистку магнитной головки.

Если вы не будете должным образом ухаживать за проигрывателем аудиокассет и регулярно чистить магнитную головку с указанной периодичностью, то может получиться так, что обычная чистящая кассета будет не в состоянии удалить накопившиеся загрязнения.

Проигрыватель аудиокассет вашей автомагнитолы рассчитан на использование аудиокассет с длительностью записи до 100 минут. Применение более емких аудиокассет с тонкой магнитной пленкой может привести к отказу проигрывателя аудиокассет или смятию пленки.

Внимательно осмотрите аудиокассету перед тем, как вставлять ее в приемное окно проигрывателя. Если магнитная пленка имеет значительную слабину, подтяните ее, вращая ступицу катушки в соответствующую сторону с помощью карандаша или пальцами.

Если бумажная наклейка кассеты отошла, подклейте ее или полностью удалите. В противном случае отставшая наклейка может привести к заклиниванию аудиокассеты при попытке извлечь ее из проигрывателя. Не вставляйте в проигрыватель погнутую или сломанную аудиокассету.

Храните кассеты в коробочках, где они будут защищены от пыли и влаги. Не оставляйте кассеты в таких местах, где они подвергаются воздействию прямого солнечного света, высокой температуры или большой влажности. Если кассета была сильно нагрета или переохлаждена, не вставляйте ее в проигрыватель до тех пор, пока ее температура не нормализуется.

Не вставляйте в приемное окно проигрывателя аудиокассет посторонние предметы.

Если на дисплее появится индикатор неисправности “**TAPE ERR**”, то нажмите клавишу EJECT и извлеките кассету из проигрывателя. Проверьте, не повреждена ли магнитная лента. Если кассету не удается извлечь, или если индикатор неисправности остается на дисплее после извлечения кассеты, обратитесь к дилеру компании Honda для ремонта.

### **Защита аудиосистемы от кражи (аудиосистема типа А)**

Отсоединение аудиосистемы от источника питания приводит к ее блокировке. Для того чтобы разблокировать систему, необходимо ввести пятизначный код с помощью кнопок фиксированной настройки радиоприемника на предварительно выбранные станции. Поскольку существуют сотни тысяч комбинаций таких кодов, разблокировать работу системы, не зная правильного кода, практически невозможно.

При установке аудиосистемы на вашем автомобиле вы получаете специальную карточку с охранным кодом и серийным номером аудиосистемы. Настоятельно советуем вам хранить карточку в безопасном и надежном месте. Запишите номер вашей аудиосистемы на данном Руководстве. В случае потери карточки вы можете узнать охранный код у своего дилера. Для этого вам потребуются серийный номер аудиосистемы.

В случае разряда или отсоединения аккумуляторной батареи, а также при снятии предохранителя, произойдет самоблокировка аудиосистемы. В этом случае при включении системы на дисплее появится индикатор “**CODE**” (Введите код). С помощью кнопок фиксированной настройки введите пятизначный код. Если код введен правильно и идентифицирован аудиосистемой, она начинает функционировать в обычном режиме.

Если при вводе кода вы сделали ошибку, не пытайтесь немедленно исправить неверно введенный символ. Закончите вводить пятизначную последовательность чисел, а затем введите правильный код. Для введения кода вы располагаете десятью попытками. Если в ходе десяти попыток вам не удалось набрать правильный код, прекратите его набор в течение следующего часа, а затем снова наберите код.

После разблокировки системы необходимо заново запрограммировать кнопки фиксированной настройки на прием ваших любимых станций, так как при отсоединении аккумуляторной батареи происходит очистка памяти аудиосистемы.

## Охранная система (для некоторых вариантов исполнения автомобиля)

Охранная сигнализация помогает предотвратить угон автомобиля или хищение ценных вещей из салона и багажника. При попытке несанкционированного проникновения в автомобиль или снятия автомагнитолы включается звуковой сигнал и мигают указатели поворота. Звуковая сигнализация работает 30 секунд, а затем охранная система снова включается в дежурный режим. На некоторых вариантах исполнения автомобиля звуковой сигнал подается в течение двух минут и одновременно мигают фары, стояночные и габаритные фонари и указатели поворота.

Для того чтобы установить систему в дежурный режим охраны, не дожидаясь истечения 30 секунд (или двух минут), откройте одну из передних дверей автомобиля с помощью ключа или пульта дистанционного управления центральным замком.



Охранная сигнализация включается в дежурный режим автоматически спустя пятнадцать секунд после того, как будут закрыты все двери, крышка багажника и капот автомобиля.

Для активизации системы охранной сигнализации необходимо запереть замки дверей снаружи автомобиля с помощью ключа или пульта дистанционного управления. Процесс активизации охранной системы сопровождается миганием светового индикатора, расположенного на передней панели.

На автомобилях, оснащенных пультом дистанционного управления центральным замком, при блокировании дверей двукратным нажатием кнопки пульта LOCK в течение менее 5 секунд, прозвучит сигнал, подтверждающий блокировку дверей и активизацию охранной системы.

После завершения активизации и включения системы охранной сигнализации в дежурный режим, открывание любой двери автомобиля (без использования ключа или пульта дистанционного управления), багажника или капота приводит к включению тревожной сигнализации. Звуковая сигнализация также включается при извлечении автомагнитолы из гнезда в панели управления или при обрезании ее электропроводки.

При включенной в дежурный режим сигнализации вы можете, тем не менее, открыть крышку багажника, не вызывая включения сигнализации, если воспользуетесь для этого основным ключом зажигания. Сигнализация сработает, если замок багажника будет взломан или открыт с помощью рукоятки открывания замка багажника.

Сигнализация также сработает, если пассажир изнутри закрытого автомобиля включит зажигание.

Охранная сигнализация не устанавливается в дежурный режим, когда одна из дверей автомобиля, крышка багажника или капот закрыты неплотно. Если охранная сигнализация не активизируется, посмотрите на сигнализатор незакрытой двери или сигнализатор незакрытой крышки багажника, расположенные на приборной панели (см. стр. 86). Поскольку приборная панель вашего автомобиля не оснащена сигнализатором незакрытого капота, вручную проверьте, закрыт ли капот.

Не пытайтесь вносить изменения в конструкцию системы охранной сигнализации или отдельных ее узлов. Это может привести к снижению эффективности охранных функций системы.



Перед началом эксплуатации вашего автомобиля Honda внимательно ознакомьтесь с данным разделом Руководства. В нем содержится важная информация о требованиях к топливу, на котором может работать двигатель автомобиля, о проверке уровня рабочих жидкостей и о других контрольных операциях, которые необходимо выполнить перед поездкой. Вам следует также ознакомиться с правилами размещения и закрепления перевозимого в автомобиле багажа. Необходимые для этих случаев инструкции приведены в данном разделе. Если вы собираетесь оснастить свой автомобиль дополнительным оборудованием, предварительно прочтите раздел, который посвящен этому вопросу.

Обкатка нового автомобиля .....	206
Топливо .....	206
Заправка топливом и контрольные операции .....	207
Заправка топливного бака.....	207
Открытие капота .....	209
Контроль уровня моторного масла .....	210
Контроль уровня охлаждающей жидкости .....	213
Клапан аварийного отключения подачи топлива .....	214
Топливная экономичность автомобиля .....	215
Техническое состояние автомобиля .....	215
Стиль вождения автомобиля .....	215
Дополнительное оборудование и модификация оборудования .....	216
Перевозка грузов в автомобиле.....	218

## Обкатка нового автомобиля

### Обкатка автомобиля

Для того чтобы обеспечить надежность и долговечность вашего автомобиля в дальнейшей эксплуатации, на протяжении первых 1000 км пробега необходимо придерживаться следующих правил:

- Не трогайтесь с места при полной подаче топлива и избегайте резких разгонов.
- Избегайте резкого торможения. Нормальная приработка новых тормозных колодок происходит на протяжении пробега в 300 км. В этот период следует, по возможности, тормозить плавно и со средней интенсивностью.

После ремонта или замены двигателя, а также после замены тормозных колодок или тормозных накладок, необходимо соблюдать аналогичные ограничения и рекомендации.

### Топливо

Двигатель типа ID*1	Рекомендованный тип бензина*2	Мин. рекомендованное октановое число по исследовательскому методу
D17A2*3	PREMIUM неэтилированный	95
D17A2	неэтилированный	91
K20A1	PREMIUM этилированный	95
K20A1*4	этилированный	91
K20A1*5	этилированный	93

\*1 :Смотри НОМЕР ДВИГАТЕЛЯ, проштампованный на двигателе в сборе (см. стр. 366)

\*2 :Применение этилированного бензина приводит к выходу из строя системы очистки отработавших газов и двигателя вашего автомобиля. Это приводит также к дополнительному загрязнению окружающей среды.

\*3 :Для европейских моделей.

\*4 :При отсутствии бензина с октановым числом 93 (по исследовательскому методу), можно не продолжительное время использовать неэтилированный бензин с октановым числом 91 (по исследовательскому методу). В этом случае следует избегать движения с резкими разгонами и на больших скоростях. При первой же возможности следует заправить автомобиль бензином с октановым числом 93.

\*5 :Модели для ЮАР, Гонконга и Тайваня.



### Заправка топливного бака

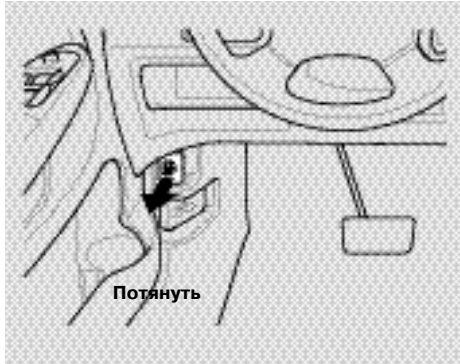

1. Заправочная горловина топливного бака расположена с левой стороны автомобиля. Поэтому подъезжать к топливозаправочной колонке на автозаправочной станции следует левым бортом автомобиля.
2. Откройте лючок заливной горловины топливного бака, потянув за рукоятку, которая расположена слева под приборной панелью.

**Бензин является легковоспламеняющимся и взрывоопасным веществом. Неосторожное обращение с бензином может привести к ожогам или другим серьезным травмам.**

- При заправке топливного бака выключите двигатель и не подносите близко к открытой горловине раскаленные или искрящие предметы, а также открытое пламя.
- Все операции с бензином выполняйте на открытом воздухе вне помещений.
- При попадании брызг бензина на открытые участки кожи или на поверхность автомобиля необходимо немедленно их стереть.

3. Медленно поворачивая, снимите крышку с заливной горловины топливного бака. Во время отворачивания крышки вы можете услышать характерный шипящий звук выходящих из бака паров бензина.

*Продолжение на следующей странице*

## Заправка топливом и контрольные операции



На некоторых автомобилях крышка заливной горловины крепится к горловине с помощью тросика. На время заправки бака повесьте крышку заливной горловины на тросике, поместив крепление в специальную проушину в лючке, как показано на рисунке.

4. Прекратите дальнейшую заправку топливного бака как только произойдет автоматическое выключение насоса топливораздаточной колонки. Не старайтесь заполнить бак до предела, оставляя свободное пространство в баке для расширения топлива при нагреве.
5. Наверните крышку на заправочную горловину топливного бака и как следует затяните ее. При этом вы должны услышать не менее двух щелчков фиксатора крышки.
6. Закройте лючок и нажмите на него до защелкивания замка.

### Открытие капота



1. Переведите рычаг переключения коробки передач в положение Park (Стоянка) или Neutral (Нейтральное) и включите стояночный тормоз. Потяните за рукоятку дистанционного отпирания замка капота, которая расположена слева под панелью управления. При этом передний край капота немного приподнимается.



2. Стоя спереди автомобиля, просуньте пальцы руки под переднюю кромку капота. Нащупайте рукоятку дополнительной защелки капота, которая находится в центре, над эмблемой "Н". Нажмите на рукоятку вверх, чтобы отвести защелку и освободить капот. Поднимите капот.

Если капот открывается без предварительного отпирания дополнительной защелки или при затрудненном движении рукоятки, а также в случае, если пружина защелки не возвращается в исходное положение, как прежде, необходимо прочистить и смазать механизм защелки (см. стр. 278).

*Продолжение на следующей странице*



3. Возьмитесь за ручку поддерживающей стойки. Освободите стойку из держателя и вставьте ее конец в гнездо, расположенное на внутренней поверхности капота. Гнездо находится под передней кромкой капота недалеко от середины.



Для того чтобы закрыть капот, немного приподнимите его и выньте конец поддерживающей стойки из гнезда капота. Уложите стойку на место и вставьте ее в держатель. Опустите капот до высоты примерно 30 см над решеткой радиатора и затем отпустите его. При падении капота с этой высоты замок капота должен закрыться.

Убедитесь в надежности фиксации замка капота.

### *Контроль уровня моторного масла в двигателе*

Проверяйте уровень масла в двигателе при каждой заправке топливного бака. Уровень моторного масла контролируют спустя несколько минут после выключения двигателя.

МЕРНАЯ ЛИНЕЙКА (ЩУП)

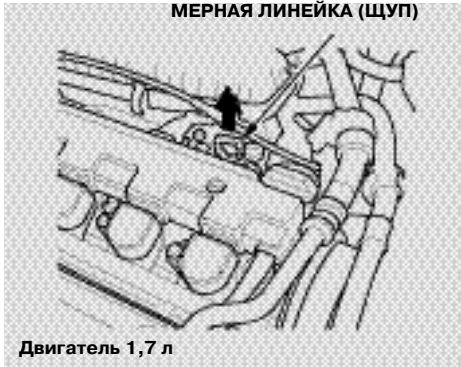

Двигатель 1,7 л

1. Выньте масляный щуп.

МЕРНАЯ ЛИНЕЙКА (ЩУП)



Двигатель 2,0 л

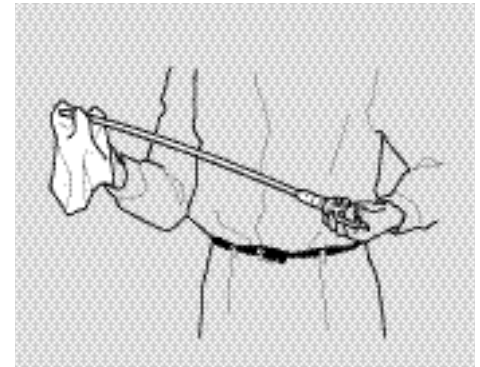

2. Вытрите масляный щуп насухо чистой ветошью или бумажным полотенцем.

*Продолжение на следующей странице*

## Заправка топливом и контрольные операции

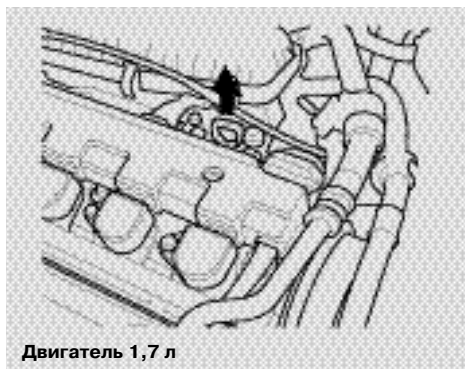

3. Вставьте масляный щуп в направляющую трубку и опустите его до конца.



4. Снова выньте масляный щуп и проверьте уровень масла, который должен находиться между верхней и нижней метками.

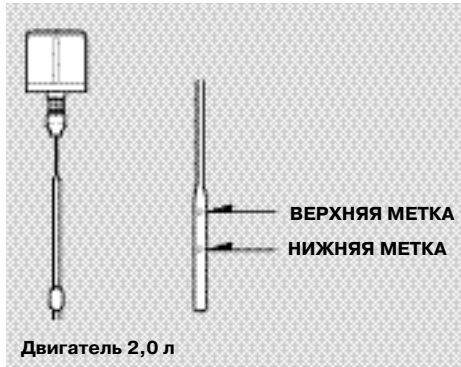

Если уровень масла находится около или ниже метки минимального уровня, обратитесь к разделу "Долив масла в двигатель" на стр. 258.

### Контроль уровня охлаждающей жидкости двигателя



Проверяйте уровень охлаждающей жидкости двигателя в расширительном бачке при каждой заправке топливного бака. Уровень должен находиться между метками MAX и MIN на стенке бачка. Если уровень охлаждающей жидкости опустился ниже метки MIN, обратитесь за дополнительной информацией разделу "Долив охлаждающей жидкости двигателя" на стр. 263.



На стр. 255 данного руководства приведен перечень и периодичность остальных контрольных операций, которые необходимо проводить владельцу автомобиля Honda.

## Клапан аварийного отключения подачи топлива (для некоторых вариантов исполнения автомобиля)

На вашем автомобиле установлен клапан аварийного отключения подачи топлива, который расположен за перчаточным ящиком, сбоку центральной консоли.

Чтобы получить доступ к клапану, откройте перчаточный ящик и нажмите на его боковые стенки, чтобы фиксирующие выступы стенок вышли из пазов передней панели. После этого наклоните перчаточный ящик на себя и вниз. Просуньте руку через открытый ящик и нажмите на клапан.



**КЛАПАН АВАРИЙНОГО  
ОТКЛЮЧЕНИЯ ПОДАЧИ ТОПЛИВА**

Клапан предназначен для обеспечения пожарной безопасности при дорожно-транспортном происшествии. При ударе автомобиля клапан автоматически отключает подачу топлива в двигатель.

После того как клапан сработал, необходимо вручную привести его в рабочее состояние. Для этого нажмите на кнопку клапана, как показано на рисунке. После этого можно запустить двигатель.

**Утечка бензина может стать причиной пожара или взрыва и привести к тяжелым травмам или гибели водителя и пассажиров.**

**Перед тем как включить топливный клапан в рабочее состояние, необходимо обязательно проверить отсутствие утечек топлива.**



Техническое состояние автомобиля и ваш стиль вождения являются теми основными факторами, которые в наибольшей степени влияют на эксплуатационный расход топлива.

### **Техническое состояние автомобиля**

Автомобиль должен обязательно проходить периодическое техническое обслуживание согласно установленному изготовителем автомобиля регламенту. Это позволит постоянно поддерживать его в технически исправном состоянии.

Важную роль в поддержании исправного состояния автомобиля играет регулярное проведение владельцем контрольных осмотров и проверок, см. стр. 255. Например, снижение давления воздуха в шинах ниже нормы приводит к росту сопротивления качению и увеличению расхода топлива. Кроме того, ускоряется износ и сокращается срок службы шин. Поэтому необходимо контролировать давление воздуха в шинах не реже одного раза в месяц.

При эксплуатации автомобиля в зимний сезон в полости днища кузова набивается снег, что приводит к увеличению массы автомобиля и сопротивления качению. Регулярная очистка автомобиля обеспечит снижение расхода топлива, а также уменьшит вероятность коррозии кузова.

### **Стиль вождения автомобиля**

Вы можете уменьшить расход топлива, придерживаясь спокойной манеры езды. Интенсивные разгоны автомобиля, резкие повороты и торможения увеличивают расход топлива.

Всегда переходите на самую высшую ступень в коробке передач, которая может обеспечить нормальную работу двигателя без перегрузки в конкретных условиях движения автомобиля. Разгоняйте автомобиль плавно.

При движении в транспортном потоке старайтесь поддерживать постоянную скорость. Каждое торможение и последующий разгон автомобиля приводят к потреблению дополнительного количества топлива.

Непрогретый двигатель потребляет больше топлива по сравнению с двигателем, прогретым до рабочей температуры. Нет никакой необходимости полностью прогревать двигатель на холостом ходу. Вы можете тронуться и начать движение примерно через одну минуту после запуска двигателя независимо от температуры окружающего воздуха. Это позволит ускорить прогрев двигателя и снизить расход топлива. Для того чтобы уменьшить количество холодных пусков двигателя, планируйте свои поездки заранее и старайтесь объединять несколько коротких поездок в одну.

Функционирование кондиционера (для некоторых моделей) приводит к дополнительной нагрузке на двигатель и увеличению расхода топлива. Не включайте без необходимости систему кондиционирования воздуха. При умеренной температуре окружающего воздуха пользуйтесь приточно-вытяжной вентиляцией.

## Дополнительное оборудование и модификация оборудования автомобиля

Модификация вашего автомобиля или установка дополнительного оборудования, не рекомендованного компанией Honda, могут снизить его безопасность. Перед тем как устанавливать на автомобиль какое-либо оборудование, внимательно изучите приведенную ниже информацию.

### Дополнительное оборудование

Дилер компании Honda может предложить вам широкий перечень дополнительного оборудования, которое придаст индивидуальность вашему автомобилю. Все дополнительное оборудование, имеющее марку Honda и предлагаемое дилерами нашей компании, одобрено технической службой и гарантированно подходит для установки на ваш автомобиль.

Различное дополнительное оборудование, изготовляемое многими компаниями и поставляемое на рынок запасных частей и принадлежностей, сконструировано для универсального применения. Несмотря на то, что это дополнительное оборудование по стыковочным размерам может подходить к вашему автомобилю, другие его характеристики могут не соответствовать предъявляемым требованиям. В результате может ухудшиться управляемость и устойчивость автомобиля. Дополнительная информация о модификациях различных узлов и компонентов автомобиля приведена на стр. 217.

**Дополнительное оборудование, которое не соответствует вашему автомобилю, может оказать сильное отрицательное воздействие на управляемость и устойчивость движения автомобиля и стать причиной дорожно-транспортного происшествия.**

**При установке дополнительного оборудования строго придерживайтесь инструкций, данных в настоящем руководстве.**

Устанавливаемое на автомобиль дополнительное оборудование, такое как радиотелефон, система охранной сигнализации, аудиосистема, при его правильной установке не должно создавать помех автоматизированной системе управления вашим автомобилем, в том числе дополнительной системе безопасности и антиблокировочной тормозной системе.

Однако в случае неправильной установки или при перегрузке электрической системы вашего автомобиля, такое электронное оборудование может стать причиной нарушения

нормального функционирования или отказа электронных блоков систем автомобиля, или несвоевременного срабатывания подушек безопасности.

Перед тем, как установить на автомобиль какое-либо дополнительное оборудование:

- Убедитесь в том, что оно не ограничивает обзор, не загромождает осветительные приборы и не повлияет на нормальную работу всех систем автомобиля.
- Убедитесь в том, что дополнительное оборудование не приведет к перегрузке электросети вашего автомобиля (см. стр. 354-357).
- Обеспечьте взаимодействие лица, устанавливающего дополнительное оборудование на ваш автомобиль, с вашим дилером компании Honda.

По возможности, обеспечьте контроль дилером компании Honda установки дополнительного оборудования на ваш автомобиль.

### Модификация узлов и оборудования автомобиля

Не снимайте с автомобиля и не модифицируйте узлы и оборудование так, чтобы это могло привести к изменению внешнего вида или эксплуатационных качеств автомобиля. Это может снизить безопасность автомобиля и даже привести к незаконности его эксплуатации в качестве транспортного средства.

Например, не допускается изменение дорожного просвета автомобиля, а также установка колес и шин, диаметр которых отличается от стандартных.

Внесение подобных изменений может серьезно ухудшить управляемость и устойчивость автомобиля и стать причиной нарушения нормального функционирования антиблокировочной тормозной системы и других систем.

Кроме того, любые модификации, которые приводят к уменьшению дорожного просвета автомобиля, могут привести к повреждениям днища кузова в результате съезда с бордюрного камня, боковой наклонной дорожки, или переезда ограничителя скорости, размещаемого на полотне дороги. Это также может привести к срабатыванию подушки безопасности, которой оборудован ваш автомобиль.

Не вносите изменений в конструкцию рулевого колеса и передних сидений, оснащенных дополнительной системой безопасности. Такие изменения могут сделать эти системы неэффективными.

### Дополнительные меры безопасности

Не прикрепляйте никаких посторонних предметов к накладкам ступицы рулевого колеса и панели управления, за которыми находятся передние подушки безопасности. Любые посторонние предметы, размещенные на накладках и крышках с надписью "SRS AIRBAG", могут отрицательно сказаться на эффективности защитных функций подушек безопасности. Кроме того, размещаемые на накладках и крышках посторонние предметы при надувании оболочки подушки безопасности могут стать причиной тяжелого травмирования водителя или пассажиров, находящихся в салоне автомобиля.

*Автомобили, оборудованные боковыми подушками безопасности*

- **Не располагайте твердых предметов у передних дверей автомобиля.** При надувании подушки безопасности держатель для стаканов или любой другой твердый предмет, расположенный вблизи передней двери, будет отброшен в салон и может стать причиной серьезной травмы.
- **Не закрывайте чехлами или ковриками боковые стороны спинок передних сидений и не располагайте на них никаких предметов.** Например, если вы закроете передние сиденья чехлами (кроме специальных чехлов производства Honda), то в случае аварии боковая подушка безопасности не сможет вас защитить.

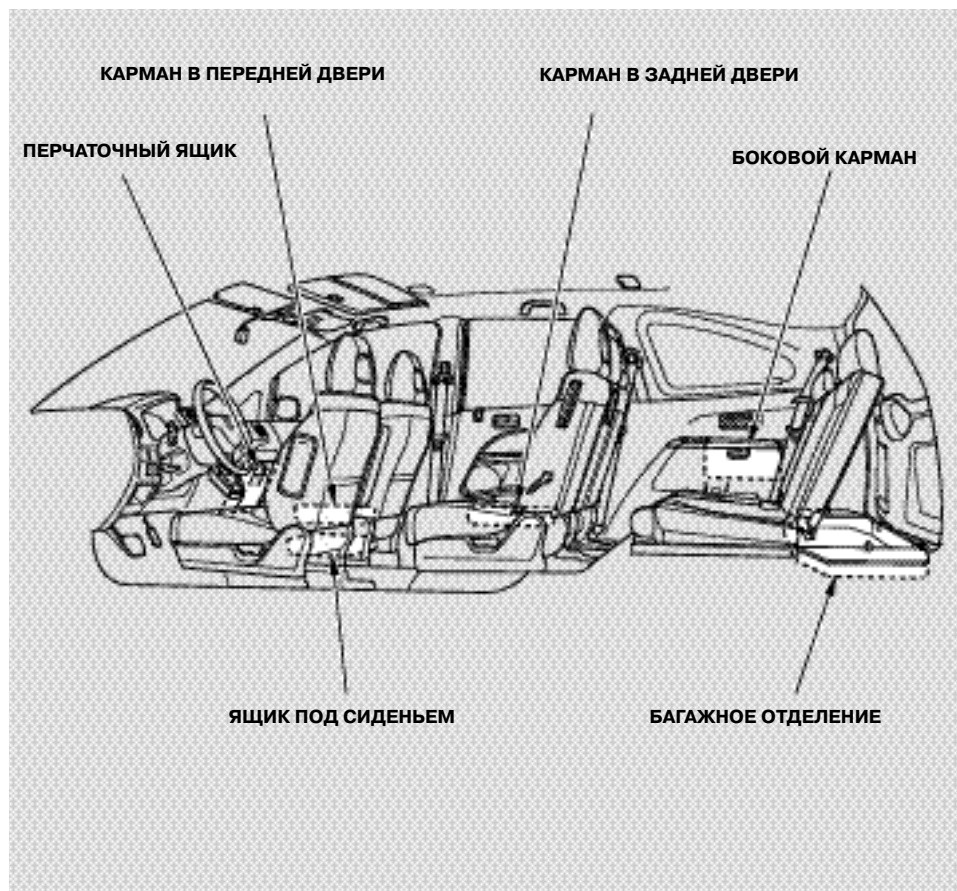

На вашем автомобиле имеется несколько мест для багажа, а также карманов и ящиков, позволяющих свободно размещать различные предметы.

Для размещения мелких предметов предназначены многочисленные ящики и карманы, имеющиеся в салоне автомобиля. В том числе, например, перчаточный ящик и карманы в передних дверях и спинках передних сидений. Крупные предметы можно перевозить в багажнике автомобиля. Дополнительное пространство для перевозки крупногабаритных предметов образуется при складывании спинки заднего сиденья.

Необходимо, однако, помнить о том, что перегрузка автомобиля или неправильное размещение грузов может отрицательно повлиять на управляемость и устойчивость автомобиля и, следовательно, снизить безопасность. Перед тем, как перевозить тот или иной груз в автомобиле, внимательно прочтите информацию, приведенную на следующих страницах.

### Грузоподъемность автомобиля

При перевозке грузов на автомобиле следует учитывать, что полная масса автомобиля не должна превышать максимального разрешенного значения. Полная масса автомобиля включает в себя: снаряженную массу автомобиля, массу водителя и пассажиров, массу установленного на автомобиль опорно-тягового устройства и массу прицепа, приходящуюся на опорно-тяговое устройство.

При любых вариантах нагрузки автомобиля осевые массы также не должны превышать предельных разрешенных значений. Информация по максимальным разрешенным значениям полной и осевых масс приведена на стр. 365 для автомобилей с двигателем 1,7 л и на стр. 370 для автомобилей с двигателем 2,0 л.

**Превышение максимально допустимой грузоподъемности автомобиля или неправильное размещение груза в автомобиле может стать причиной дорожно-транспортного происшествия и привести к травмам и даже гибели водителя или пассажиров, находящихся в салоне автомобиля.**

**Не превышайте максимального разрешенного значения при загрузке автомобиля и не нарушайте других ограничений, указанных в настоящем руководстве.**

### Перевозка грузов в салоне автомобиля

- Надежно фиксируйте положение предметов, перевозимых в салоне автомобиля, во избежание их смещения в случае дорожно-транспортного происшествия.
- Убедитесь, что предметы, помещенные на пол за передними сиденьями, не могут перекатываться вперед и помешать водителю свободно манипулировать педалями автомобиля, а также правильной регулировке передних сидений. Не ставьте на пол предметы, высота которых больше высоты спинки передних сидений.
- Не кладите никакие предметы выше уровня спинки первого, второго и третьего сиденья. Они ухудшают обзор зоны за автомобилем, а при дорожно-транспортном происшествии могут быть отброшены в салон и стать причиной травмы.
- Закрывайте перчаточный ящик во время движения автомобиля. Открытая крышка перчаточного ящика может нанести травмы коленям переднего пассажира в случае внезапной остановки или дорожно-транспортного происшествия.

### Перевозка грузов в багажнике и на стеллаже, установленном на крыше автомобиля

- Старайтесь распределять грузы равномерно, размещая их возможно ближе к передней части автомобиля. Тяжелые грузы должны располагаться снизу, на полу багажника. Надежно привяжите грузы прочным шнуром, чтобы они не могли сместиться при движении автомобиля.
- Для перевозки крупногабаритных или длинномерных грузов можно сложить спинку сиденья второго ряда, а сиденье третьего ряда опустить до уровня пола. При этом старайтесь надежно привязать багаж прочным шнуром, чтобы предотвратить его смещение во время экстренного торможения автомобиля. Не укладывайте грузы выше уровня спинок сидений первого, второго и третьего ряда. Операции по складыванию секций сиденья второго и третьего ряда и их установке в исходное положение описаны на стр. 115-118.

- Если вы вынуждены перевозить длинномерные грузы, которые не позволяют закрыть крышку багажника, помните, что в салон автомобиля могут попасть отработавшие газы двигателя. В этом случае выполняйте меры предосторожности, которые приведены в разделе "Опасность отравления угарным газом (СО)" на стр. 76.
- Если вы собираетесь перевозить грузы на стеллаже, установленном на крыше автомобиля, убедитесь в том, что совокупный вес груза не превышает допустимого значения. Для получения более полной информации обратитесь к своему дилеру компании Honda.

При необходимости проконсультируйтесь с дилером компании Honda относительно использования на вашем автомобиле различных крепежных средств, предлагаемых на рынке автомобильных принадлежностей.

### **ВНИМАНИЕ**

Обычное крепление для перевозки велосипеда не подходит для установки на вашем автомобиле.

В данном разделе вы найдете рекомендации по запуску двигателя в различных условиях эксплуатации и сведения об особенностях управления 5-ступенчатой механической и автоматической трансмиссиями. Здесь приведена важная информация о парковке вашего автомобиля, о его тормозной системе, а также необходимые сведения и рекомендации, касающиеся буксировки прицепа.

Ежедневный контрольный осмотр автомобиля .....	222
Запуск двигателя .....	223
Особенности запуска двигателя в холодную погоду в условиях высокогорья .....	224
Пятиступенчатая механическая коробка передач .....	225
Рекомендации по переключению передач .....	226
Максимальные скорости движения на различных передачах .....	226
Автоматическая трансмиссия .....	227
Индикатор положения рычага селектора диапазонов передач .....	227
Положения рычага селектора диапазонов передач .....	228
Максимально допустимые скорости движения автомобиля .....	233
Отключение блокировки рычага селектора .....	234
Парковка автомобиля .....	235
Тормозная система .....	236
Сигнализаторы износа тормозных колодок .....	236
Гидравлический тормозной привод .....	237
Антиблокировочная система .....	237
Рекомендации по мерам безопасности .....	238
Сигнализатор неисправности АБС .....	238
Рекомендации по вождению автомобиля в неблагоприятных погодных условиях .....	240
Буксировка прицепа .....	242

## Ежедневный контрольный осмотр автомобиля

---

Ниже приведен перечень обязательных контрольных операций, которые должны выполняться ежедневно перед началом поездки на автомобиле.

1. Проверьте состояние и при необходимости очистите от грязи стекла, наружные зеркала заднего вида, стекла фар и фонарей наружного освещения и сигнализации. В холодное время года очистите стекла от инея, снега или льда.
2. Проверьте, чтобы капот и крышка багажника были полностью закрыты.
3. Визуально проконтролируйте состояние шин. Если шины выглядят приспущенными, проверьте давление воздуха в них с помощью манометра.
4. Проверьте, чтобы вещи, перевозимые в салоне автомобиля, были уложены в соответствующие отделения и карманы или надежно закреплены.
5. Проверьте правильность регулировки сидений (см. стр. 110).
6. Проверьте правильность регулировки внутреннего и наружных зеркал заднего вида (см. стр. 129).
7. Проверьте и при необходимости отрегулируйте положение рулевого колеса (см. стр. 98).
8. Проверьте, чтобы все двери и багажник были надежно закрыты.
9. Пристегнитесь ремнем безопасности. Проверьте, чтобы все пассажиры также были пристегнуты ремнями безопасности (см. стр. 18).
10. Включите зажигание, повернув ключ в замке зажигания в положение ON (II). Проверьте исправность сигнализаторов и индикаторов, расположенных на приборной панели.
11. Запустите двигатель (см. стр. 223).
12. Проверьте показания стрелочных приборов, состояние сигнализаторов и индикаторов на приборной панели (стр. 82).



1. Включите стояночный тормоз.
2. При низкой температуре окружающего воздуха выключите все вспомогательные потребители электроэнергии, чтобы уменьшить нагрузку на аккумуляторную батарею.
3. *Для автомобилей с механической коробкой передач:*  
Выжмите педаль сцепления до упора и переключите рычаг коробки передач в нейтральное положение.  
*Для автомобилей с автоматической трансмиссией:*  
Проверьте, чтобы рычаг селектора диапазонов автоматической коробки передач находился в положении Р (Стоянка). Нажмите на тормозную педаль.
4. Не нажимая на педаль акселератора, поверните ключ в замке зажигания в положение START (III) для включения стартера. Если двигатель не запустился сразу, продолжайте прокручивать коленчатый вал стартером, но не дольше 15 секунд. Перед тем как предпринять повторную попытку запустить двигатель, сделайте паузу не менее 10 секунд, необходимую для охлаждения электрического стартера.
5. Если двигатель не удается запустить при непрерывной работе стартера в течение 15 секунд, или если двигатель начинает работать и сразу же останавливается, то попытайтесь запустить двигатель (см. операцию 4), нажав на педаль акселератора до половины ее полного хода. После успешного пуска двигателя отпустите педаль акселератора, чтобы избежать резкого повышения частоты вращения коленчатого вала двигателя на холостом ходу.
6. Если двигатель по-прежнему не удается запустить, полностью нажмите на педаль акселератора и удерживайте ее в нажатом положении во время работы стартера. Это поможет удалить лишнее топливо, попавшее во впускной трубопровод и цилиндры двигателя. Длительность непрерывной работы стартера, как и в предыдущих. Как и в предыдущих случаях длительность непрерывной работы стартера не должна превышать 15 секунд. Если двигатель не запускается после продувки цилиндров, еще раз попытайтесь запустить его при частичном нажатии на педаль акселератора (см. операцию 5). После успешного пуска двигателя полностью отпустите педаль акселератора, чтобы избежать резкого повышения частоты вращения коленчатого вала двигателя на холостом ходу.

### **Особенности запуска двигателя в холодную погоду в условиях высокогорья (высота над уровнем моря более 2400 м)**

При низкой температуре окружающего воздуха пуск двигателя затруднен. Пуск двигателя еще более осложняется в условиях высокогорья (на высоте более 2400 м над уровнем моря), где воздух сильно разрежен. Ниже приведены инструкции, которым необходимо следовать при пуске двигателя в подобных условиях.

1. Выключите все вспомогательные потребители электроэнергии, чтобы уменьшить нагрузку на аккумуляторную батарею.
2. Нажмите на педаль акселератора до положения ее полного хода и удерживайте в этом положении во время прокручивания коленчатого вала двигателя стартером. Продолжительность непрерывного включения стартера не должна превышать 15 секунд. После успешного пуска двигателя постепенно отпускайте педаль акселератора, не допуская значительного повышения частоты вращения коленчатого вала двигателя на холостом ходу.
3. Если двигатель не запускается при операции 2, полностью нажмите на педаль акселератора и удерживайте ее в нажатом положении во время работы стартера. Длительность непрерывной работы стартера, как и в предыдущем случае, не должна превышать 15 секунд. Если двигатель по-прежнему не запускается, еще раз попытайтесь запустить его при частично нажатой педали акселератора (см. операцию 2).

При отрицательной температуре окружающего воздуха или, если автомобиль не использовался в течение нескольких дней, дайте двигателю прогреться в течение нескольких минут перед тем, как начать движение (в Германии, согласно параграфу 30 Правил StVO, в ряде случаев прогрев двигателя при неподвижном автомобиле запрещен).

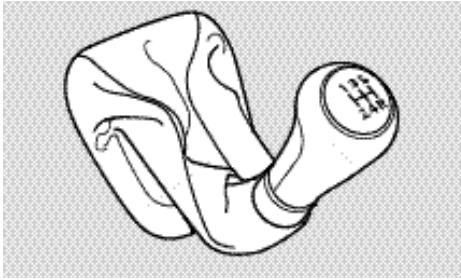

Для обеспечения плавного переключения все передачи переднего хода синхронизированы. В коробке передач имеется блокировочное устройство, которое исключает возможность непосредственного переключения с пятой передачи на передачу заднего хода. При переключениях передач "вверх" (на высшие ступени) ил "вниз" (на низшие ступени) полностью выключайте сцепление. После перевода рычага переключения коробки передач в положение следующей передачи плавно отпустите педаль сцепления. Во время движения на какой-либо передаче не держите ногу на педали сцепления. Это может привести к быстрому износу деталей сцепления.

Включайте передачу заднего хода только после полной остановки автомобиля. Попытка включить передачу заднего хода на движущемся автомобиле может стать причиной поломки трансмиссии. Перед тем, как включить передачу заднего хода, полностью выжмите сцепление и сделайте короткую паузу в не-

сколько секунд. Вместо короткой паузы можно включить и выключить одну из передач переднего хода и затем сразу перевести рычаг в положение заднего хода. Описанные приемы включения заднего хода позволяют предотвратить ударное включение передачи из-за остаточного вращения шестерен.

Для замедления автомобиля вы можете использовать торможение двигателем, переключив коробку передач на одну из пониженных ступеней. Торможение двигателем позволяет поддерживать скорость автомобиля на безопасном уровне и предотвращает перегрев тормозных механизмов при движении на длинных спусках со значительным уклоном. Переключайте коробку передач на пониженные ступени последовательно, по мере снижения скорости, чтобы не допустить превышение максимально допустимой частоты вращения коленчатого вала двигателя. После включения пониженной передачи контролируйте частоту вращения двигателя по тахометру. Стрелка тахометра не должна заходить в красную зону шкалы. Во всех случаях следует ориентироваться на значения максимальной допустимой скорости движения автомобиля на различных передачах.

**При движении по дороге со скользким покрытием резкое торможение или разгон могут привести к потере контроля над автомобилем и аварии, в результате которой вы рискуете получить травму.**

**Будьте особенно осторожны, если состояние дорожного покрытия не обеспечивает его надежного сцепления с колесами автомобиля.**

### Рекомендации по переключению передач

Двигайтесь на высшей передаче, которая обеспечивает нормальную работу двигателя при равномерном движении и возможность плавного разгона автомобиля. Следование этой рекомендации обеспечит высокую топливную экономичность и эффективную работу системы нейтрализации отработавших газов. При переключениях передач руководствуйтесь приведенными ниже значениями скорости автомобиля.

Переключения на высшие передачи	Рекомендуемые скорости переключений при разгоне автомобиля
С 1-й на 2-ю передачу	24 км/ч
С 2-й на 3-ю передачу	40 км/ч
С 3-й на 4-ю передачу	64 км/ч
С 4-й на 5-ю передачу	75 км/ч

### Максимально допустимые скорости движения автомобиля на различных передачах

В таблице приведены максимальные разрешенные скорости движения автомобиля на различных передачах. Если вы превысите указанные значения скорости, стрелка тахометра перейдет в красную зону шкалы, указывая на недопустимо высокую частоту вращения коленчатого вала двигателя. При этом электронный блок, управляющий работой систем двигателя, начинает ограничивать обороты коленчатого вала, уменьшая подачу топлива. Вы можете почувствовать это по изменению режима работы двигателя. Как только стрелка тахометра вернется назад из красной зоны шкалы, работа двигателя нормализуется.

Во избежание выхода двигателя из строя, перед переключением с высшей на низшую передачу убедитесь в том, что скорость автомобиля не превышает максимально разрешенной скорости движения на низшей передаче.

Ваш автомобиль оборудован четырехступенчатой автоматической коробкой передач с электронным управлением, обеспечивающим плавное переключение передач. С целью повышения топливной экономичности в автоматической трансмиссии применен блокируемый гидротрансформатор. Ваши ощущения в момент блокировки гидротрансформатора могут быть такими же, как при переключении передач.

### Индикатор положения рычага селектора диапазонов передач

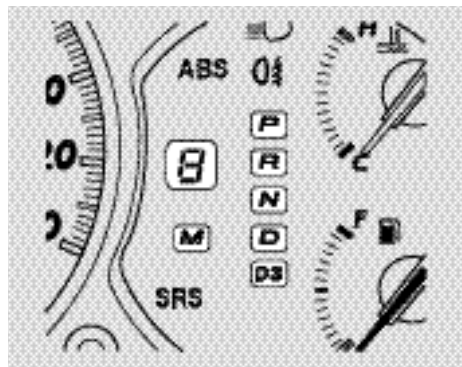

Индикатор положения рычага селектора диапазонов передач, расположенный на приборной панели (см. рисунок), показывает текущее положение рычага.

(Для некоторых вариантов исполнения автомобиля)

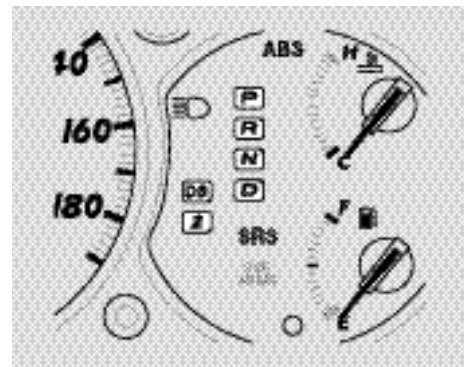

### Положения рычага селектора диапазонов передач

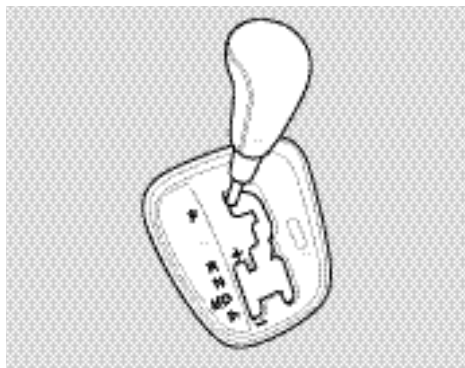

Рычаг селектора диапазонов передач может находиться в одной из пяти позиций. Пуск двигателя производится при положении Р (Стоянка) или при нейтральном положении рычага селектора диапазонов передач. Для остановки автомобиля при рычаге селектора, находящемся в одном из положений: D, D3, 2, 1, N, R или в ручном режиме, снимите ногу с педали акселератора и нажмите до упора на тормозную педаль.

### (Для некоторых вариантов исполнения автомобиля)

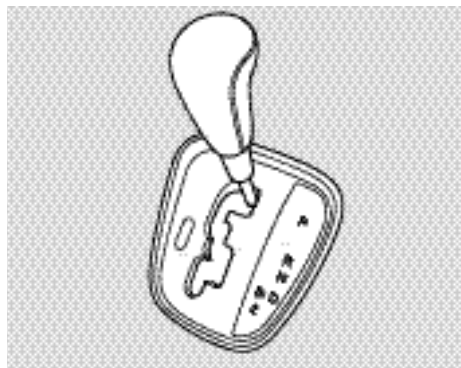

Рычаг селектора диапазонов передач может находиться в одной из шести позиций. Пуск двигателя производится при положении Р (Стоянка) или при нейтральном положении рычага селектора диапазонов передач. Для остановки автомобиля при рычаге селектора, находящемся в одном из положений: D, D3, 2, 1, N или R, снимите ногу с педали акселератора и нажмите до упора на тормозную педаль.

Переключение рычага селектора передач	Выполняемые действия
Из положения Р в R	Нажмите на тормозную педаль. Переведите рычаг селектора в положение R.
Из положения R в N Из положения N в D Из положения D в D3 Из положения D3 в D2 Из положения 2 в D3 Из положения D3 в D Из положения D в N Из положения N в R Из положения R в P	Переведите рычаг селектора в требуемое положение.

Перемещение рычага селектора осуществляется вдоль направляющей на консоли.

При нажатой тормозной педали и ключе в замке зажигания в положении LOCK (0) или ACCESSORY (I) перевод рычага селектора из положения Р (Стоянка) в другое положение невозможен.

**Положение Р (Стоянка).** В этом положении рычага селектора выходной вал трансмиссии механически блокируется. Всегда включайте режим селектора в положение Р (Стоянка) при выключении или запуске двигателя. Для того чтобы вывести рычаг селектора из положения Р (Стоянка), необходимо нажать на тормозную педаль, предварительно отпустив педаль акселератора. Для перемещения рычага сдвиньте его в сторону.

Если после выполнения всех указанных выше действий вам не удастся вывести рычаг из положения Р (Стоянка), необходимо освободить рычаг как указано на стр. 234.

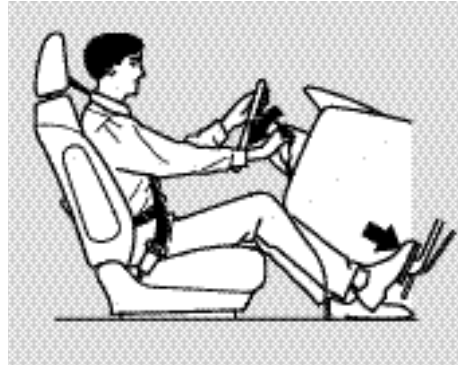

Во избежание выхода трансмиссии из строя, включайте рычаг в положение Р (Стоянка) только после полной остановки автомобиля. Вы сможете вынуть ключ из замка зажигания только если рычаг находится в положении Р (Стоянка).

**Положение R (Задний ход).** Способы переключения рычага селектора диапазонов передач в положение R (Задний ход) из положения Р (Стоянка) описаны в разделе Положение Р (Стоянка). Включение рычага в положение R из положения N (Нейтраль) производится только после полной остановки автомобиля.

Ваш автомобиль оснащен устройством блокировки заднего хода рычага селектора, поэтому вы не сможете случайно переключиться в положение R из положения N или любого другого положения переднего хода, когда скорость автомобиля превышает значение 8-10 км/ч.

Если вы не можете включить рычаг селектора диапазонов передач в положение R после остановки автомобиля, нажмите на педаль тормоза и плавно переключите рычаг селектора в положение N, а затем в положение R.

При возникновении проблем в работе устройства блокировки заднего хода, или при отключении или разряде аккумуляторной батареи, вы не сможете переключить рычаг селектора в положение R. (См. отключение блокировки рычага селектора на стр. 234.)

*Продолжение на следующей странице*

**Положение N (Нейтраль).** Используйте положение N (Нейтраль) при запуске заглушенного двигателя на ходу автомобиля и при коротких остановках автомобиля с работающим двигателем. Если по какой-либо причине вам необходимо отойти от автомобиля, предварительно переведите рычаг селектора в положение P (Стоянка). Нажмите на тормозную педаль при перемещении рычага селектора диапазонов передач из положения N (Нейтраль) в другое положение.

**Положение D (Движение).** В этом положении рычаг селектора должен находиться постоянно при движении автомобиля в обычных дорожных условиях. В диапазоне D трансмиссия автоматически переключает передачи в зависимости от скорости движения и степени нажатия на педаль акселератора.

**Положение D3 (Движение).** Данный диапазон похож на диапазон D, однако, автоматические переключения осуществляются в пределах только трех передач. Используйте данный режим при буксировке прицепа по пересеченной местности, а также для торможения двигателем на крутых спусках. В данном диапазоне удается избежать циклических переключений между 3-й, 4-й и 5-й передачами в условиях плотного транспортного потока, когда чередуются частые разгоны и торможения.

Если при положении D3 или D рычага селектора требуется выполнить быстрый разгон, то рекомендуется нажать на педаль акселератора до упора. При этом произойдет автоматическое переключение на низшую передачу. В зависимости от скорости движения автомобиля, трансмиссия может переключиться на одну, две или три передачи ниже, чем передача, которая была установлена до этого.

### *Ручной режим*

Когда рычаг селектора передач находится в положении D, вы можете выбрать ручной режим переключения передач. Этот режим во многом сходен с работой механической трансмиссии, но при этом не используется педаль сцепления.

Для перехода в ручной режим следует сдвинуть рычаг селектора к водительской стороне. Для возврата в положение D сдвиньте рычаг селектора в сторону пассажира.

При перемещении рычага из положения D в ручной режим, выбранная передача отображается на дисплее.



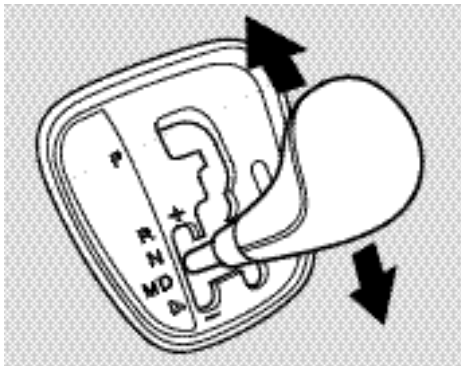

При работе в ручном режиме каждое перемещение рычага селектора вперед приводит к переключению на более высокую передачу. Для перехода на более низкую передачу следует нажать на рычаг селектора вниз. Номер передачи отображается на индикаторе над символом "M" (см. стр. 227).

При разгоне стоящего автомобиля трансмиссия будет включена на первую передачу и не будет автоматически переключаться на более высокие передачи. Следите за показаниями тахометра и переключайтесь вручную на более высокую передачу, не допуская выхода показаний частоты вращения коленчатого вала двигателя за красную черту.

Трансмиссия остается на выбранной вами передаче (5, 4, 3, 2 или 1). Независимо от положения педали акселератора автоматического перехода на более низкую передачу не произойдет. Переход на более низкую передачу также производится вручную.

Автоматический переход трансмиссии с 4-й на 3-ю передачу может происходить при следующих условиях:

- При нажатии на педаль тормоза во время движения на спуске.
- При падении скорости автомобиля:

4	3	: 32 км/ч
5	4	: 52 км/ч
- При движении на подъеме:

4	3	: 32-52 км/ч
5	4	: 52-72 км/ч

*Продолжение на следующей странице*

## Автоматическая трансмиссия

Переход на пониженную передачу обеспечивает дополнительную мощность при движении на подъеме, а также обеспечивает торможение двигателем при спуске с крутого холма.

Автоматическое переключение трансмиссии происходит также при полной остановке автомобиля. Когда скорость автомобиля падает ниже 10 км/ч, трансмиссия автоматически переключается на первую передачу.

Трансмиссия не переключится на пониженную передачу в том случае, когда такое переключение приведет к выходу показаний тахометра за красную черту. Номер пониженной передачи в течение короткого времени будет мигать на индикаторе, а затем вернется к более высокой передаче.

Если в период мигания номера пониженной передачи на индикаторе скорость автомобиля снизится до такой степени, что показания тахометра будут находиться в допустимых пределах, то трансмиссия переключится на пониженную передачу, номер которой будет отображаться на индикаторе.

В таблице показаны скоростные ограничения для перехода с одной передачи на другую.

Переход передач	Скорость, км/ч
с 1 на 2	больше 10
с 2 на 3	больше 10
с 3 на 4	больше 32
с 4 на 5	больше 52

Переход передач	Скорость, км/ч
с 2 на 1	меньше 50
с 3 на 2	меньше 100
с 4 на 3	меньше 150
с 5 на N4	меньше 210

**Положение 2 (Вторая передача).** При включении диапазона 2 автоматическая трансмиссия будет постоянно работать на второй передаче. При торможении автомобиля перед остановкой коробка передач не переходит на первую передачу. Постоянное включение второй передачи обеспечивает хорошую тяговую динамику автомобиля на подъемах и возможность интенсивного торможения двигателем на крутых спусках. Диапазон 2 рекомендуется включать при трогании автомобиля на скользком дорожном покрытии, а также при движении по глубокому снегу. Это помогает предотвратить сильное буксование ведущих колес автомобиля.

### **Максимальные допустимые скорости движения автомобиля.**

В таблице приведены максимальные допустимые скорости движения автомобиля при включении различных диапазонов автоматической коробки передач. Если вы превысите указанные в таблице значения скорости, стрелка тахометра зайдет в красную зону шкалы, указывая на недопустимо высокую частоту вращения коленчатого вала двигателя. При этом электронный блок, управляющий работой систем двигателя, начинает ограничивать обороты коленчатого вала, уменьшая подачу топлива. Вы можете почувствовать это по изменению режима работы двигателя. Работа двигателя приходит в норму, как только стрелка тахометра выйдет из красной зоны шкалы.

Во избежание поломки двигателя, перед переключением передачи на понижение убедитесь в том, что автомобиль не превышает максимальной допустимой скорости движения на данной передаче.

### Отключение блокировки рычага селектора (для некоторых вариантов исполнения автомобиля)

Устройство разблокировки позволяет вывести рычаг селектора диапазонов в положение Р (Стоянка), если обычный прием выключения (с нажатием на тормозную педаль) оказался неэффективным. Эта процедура также разблокирует задний ход.

1. Включите стояночный тормоз.
2. Убедитесь, что ключ в замке зажигания находится в положении OFF (0).

Для разблокировки заднего хода ключ в замке зажигания должен находиться в положении ACCESSORY (I).

3. Накройте кусочком ткани крышку, которая расположена справа от направляющей прорези рычага и закрывает доступ к замку разблокировки рычага. С помощью небольшой плоской отвертки или другого подходящего инструмента осторожно нажмите на край крышки и снимите ее.

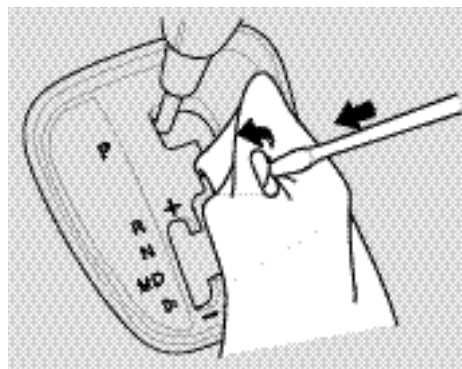

4. Вставьте отвертку в прорезь замка разблокировки рычага.
5. Нажмите на отвертку вниз и переведите рычаг селектора из положения Р (Стоянка) в положение N (Нейтраль).

Для освобождения блокировки заднего хода переведите рычаг селектора из положения N (Нейтраль) в положение R (Задний ход), а затем в положение P (Стоянка).

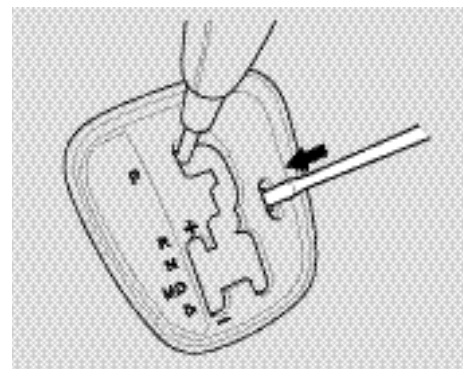

6. Выньте отвертку из замка разблокировки рычага селектора и установите новую крышку. Нажмите на тормозную педаль и запустите двигатель.

Если вам пришлось воспользоваться устройством для разблокировки рычага селектора, то возможной причиной является неисправность трансмиссии. Обратитесь на сервисную станцию вашего дилера для проверки и ремонта автомобиля.

Оставляя автомобиль на стоянке, всегда включайте парковочный тормоз. Помните, что индикатор стояночного тормоза служит только для напоминания водителю о не полностью выключенном тормозе. Светящийся индикатор не свидетельствует о том, что вы полностью включили стояночный тормоз. Во избежание самопроизвольного скатывания автомобиля на уклоне, убедитесь в том, что стояночный тормоз включен должным образом.

Если ваш автомобиль оборудован автоматической коробкой передач, то сначала следует включить стояночный тормоз, а затем перевести рычаг переключения диапазонов в положение Р (Стоянка). Такая последовательность действий предотвращает случайное трогание автомобиля и исключает передачу значительной нагрузки на механизм блокировки выходного вала трансмиссии. Это обеспечивает легкое перемещение рычага переключения диапазонов из положения Р (Стоянка) при последующем трогании автомобиля.

Если автомобиль стоит на подъеме, разверните передние колеса влево, а если автомобиль стоит на спуске, разверните их вправо, чтобы в случае самопроизвольного трогания передние колеса уперлись в бордюр.

Если ваш автомобиль оборудован механической коробкой передач, то при стоянке на подъеме включите первую передачу, а при стоянке на спуске - передачу заднего хода.

Перед тем как начать движение, убедитесь в том, что стояночный тормоз полностью выключен. При движении с не полностью выключенным стояночным тормозом возможен перегрев и выход из строя тормозных механизмов задних колес.

### *Рекомендации по безопасной парковке автомобиля*

- Убедитесь что вентиляционный люк и все окна закрыты.
- Выключите все приборы освещения.
- Положите багаж и ценные вещи в закрывающиеся отделения или захватите их с собой.
- Заприте замки дверей с помощью ключа или пульта дистанционного управления центральным замком.

### *Автомобили, оснащенные охранной системой*

Посмотрите на индикатор охранной системы, расположенный на приборной панели и убедитесь, что охранная система включена.

- Никогда не оставляйте автомобиль на площадках, покрытых сухой листвой, высокой травой или другими горючими материалами. Помните, что при работе двигателя корпус каталитического нейтрализатора отработавших газов нагревается до высокой температуры и может вызвать возгорание при соприкосновении с горючими материалами.

Передние колеса вашего автомобиля Honda оснащены дисковыми тормозами. Задние колеса автомобиля, в зависимости от его комплектации, могут быть оснащены дисковыми или барабанными тормозными механизмами. Тормозной гидравлический привод оборудован усилителем, который снижает необходимое усилие нажатия на тормозную педаль. Антиблокировочная система (АБС) (для некоторых вариантов комплектации автомобиля) обеспечивает сохранение управляемости автомобиля при интенсивном торможении.

Не держите постоянно ногу на тормозной педали во время движения автомобиля, если вы не собираетесь тормозить. Это вызывает подтормаживание колес, перегрев тормозных механизмов и снижение эффективности тормозной системы при экстренном торможении автомобиля. Кроме того, постоянно включенные фонари стоп-сигналов вводят в заблуждение водителей автомобилей, которые следуют за вами.

Длительное торможение на затяжных спусках приводит к сильному нагреву тормозных механизмов и снижению эффективности тормозной системы. Поэтому на таких спусках рекомендуется использовать торможение двигателем. Для этого включите одну из низших передач и полностью отпустите педаль акселератора.

Проверьте состояние тормозных механизмов после проезда по глубокой луже, нажав на тормозную педаль с умеренным усилием и наблюдая за реакцией автомобиля. Если тормозная система действует недостаточно эффективно, несколько раз осторожно нажмите на тормозную педаль, чтобы привести тормозные механизмы в нормальное рабочее состояние. Поскольку попадание воды в тормозные механизмы приводит к увеличению тормозного пути автомобиля, будьте особенно осторожны при езде по мокрой дороге.

### **Сигнализаторы износа тормозных колодок**

Передние дисковые тормозные механизмы оснащены звуковыми сигнализаторами износа колодок. Некоторые варианты исполнения автомобиля предусматривают наличие аудиосигналов износа колодок и для задних тормозных механизмов.

Если тормозные колодки износились до такой степени, что требуется их замена, то во время торможения вы услышите характерный металлический скрежет. Промедление с заменой изношенных тормозных колодок приведет к тому, что такой скрежет будет раздаваться постоянно.

Следует иметь в виду, что при легком торможении автомобиля исправные тормозные колодки могут издавать негромкий скрип. Это является вполне нормальным явлением. Не следует путать этот скрип с хорошо слышимым скрежетом, издаваемым сигнализаторами износа тормозных колодок.

### Гидравлический тормозной привод

Гидравлический тормозной привод автомобиля разделен на два независимых диагональных контура. Каждый контур приводит в действие тормозные механизмы одного переднего и одного заднего колес, расположенных на противоположных сторонах автомобиля (тормозные механизмы правого переднего и левого заднего колес обслуживаются одним контуром гидропривода). При отказе одного из тормозных контуров работоспособность второго контура сохраняется. В этом случае автомобиль может быть заторможен, но с меньшей эффективностью.

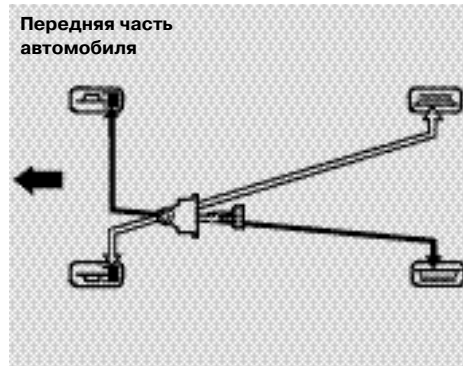

### Антиблокировочная система

Антиблокировочная система (АБС) помогает сохранить управляемость автомобиля в процессе интенсивного торможения. Полезный эффект достигается за счет предотвращения блокировки тормозящих колес и сохранения сцепления шин с покрытием дороги.

При блокировке передних колес во время торможения автомобиль становится неуправляемым по курсу. Потеря управляемости означает, что автомобиль не реагирует на ваше воздействие на рулевое колесо и продолжает двигаться прямолинейно, несмотря на повернутые передние колеса. АБС предотвращает полную блокировку тормозящих колес и способствует тем самым сохранению управляемости автомобиля в процессе торможения, в том числе на скользком дорожном покрытии. Частота циклов автоматического регулирования давления в тормозном гидроприводе, которую поддерживает АБС, превышает физические возможности водителя.

Кроме того, АБС обеспечивает пропорциональное распределение тормозных усилий между тормозными механизмами передних и задних колес в зависимости от загрузки автомобиля.

**Не пытайтесь взять на себя функции АБС, попеременно быстро нажимая и отпуская тормозную педаль.** Это только затруднит работу АБС. Во время экстренного торможения автомобиля нажимайте на тормозную педаль с постоянным усилием и управляйте курсовым

движением автомобиля с помощью рулевого колеса. Иногда этот прием торможения называют "дави на тормоз и рули".

При включении АБС в работу вы почувствуете небольшие пульсации усилия на тормозной педали и можете услышать незначительный шум. Это является вполне нормальным и объясняется циклическими изменениями давления в тормозном гидроприводе, которые происходят с большой частотой.

Момент активизации АБС зависит от условий сцепления тормозящих колес с дорожным покрытием, поскольку АБС включается в самом начале блокирования одного из колес при торможении автомобиля. Например, при торможении на сухом покрытии с хорошим сцеплением, опасность блокировки колес возникает только при очень сильном нажатии на тормозную педаль. В этих условиях АБС включается в работу лишь при экстренном торможении. С другой стороны, при торможении автомобиля на льду или заснеженной дороге АБС может включиться практически сразу после приложения небольшого усилия к тормозной педали.

*Продолжение на следующей странице*

### *Рекомендации по мерам безопасности*

**АБС не сокращает время торможения и не уменьшает тормозной путь автомобиля.**

АБС может только обеспечить сохранение управляемости автомобиля в процессе торможения. Поэтому вы должны постоянно поддерживать безопасную дистанцию до впереди идущего автомобиля, исходя из скорости автомобиля и конкретных условий движения.

**АБС не предотвращает боковое скольжение колес при резком изменении направления движения автомобиля.** Например, автомобиль может войти в занос при прохождении поворота на слишком высокой скорости или при резком повороте рулевого колеса во время смены полосы движения. Всегда поддерживайте безопасную скорость автомобиля, исходя из состояния дорожного покрытия и погодных условий.

**АБС не всегда предотвращает потерю курсовой устойчивости автомобиля.** В процессе экстренного торможения избегайте резких рывков рулевого колеса. Это может привести к потере курсовой устойчивости и неконтролируемому движению автомобиля. Ваш автомобиль может вынести на полосу встречного движения или в кювет.

Автомобиль, оснащенный АБС, может иметь больший тормозной путь по сравнению с автомобилем без АБС. Это касается непрочных и неровных дорожных покрытий (гравий, снег). При движении в подобных условиях снизьте скорость и увеличьте дистанцию до впереди идущего автомобиля.

### *Сигнализатор неисправности АБС*



АБС вашего автомобиля оснащена средствами самодиагностики отказов. При обнаружении системой какой-либо неисправности, на приборной панели загорается соответствующий сигнализатор (см. стр. 85). Светящийся сигнализатор неисправности АБС свидетельствует о том, что АБС отключена. При этом работоспособность рабочей тормозной системы полностью сохраняется, за исключением функции автоматического регулирования тормозных усилий, которая выполняется АБС. Если сигнализатор неисправности АБС не гаснет после пуска двигателя или включается во время движения автомобиля, то при первой же возможности обратитесь на сервисную станцию дилера для проверки и ремонта АБС.



Включенный сигнализатор неисправности АБС вместе с включенным сигнализатором неисправности тормозной системы при полностью отключенном стояночном тормозе означают отключение функции распределения тормозных усилий между тормозными механизмами передних и задних колес.

Проверьте состояние тормозной системы вашего автомобиля в соответствии с инструкциями на стр. 349. Даже при нормальном функционировании тормозной системы, в случае неисправности АБС следует двигаться с небольшой скоростью, и при первой же возможности обратиться на сервисную станцию вашего дилера. Избегайте резких торможений, которые могут привести к блокировке задних колес и потере курсовой устойчивости автомобиля.



Езда на автомобиле во время дождя, в сильный туман или снегопад требует специальных навыков управления из-за снижения сцепления колес с дорожным покрытием и ухудшения видимости. Постоянно содержите свой автомобиль в технически исправном состоянии и будьте особенно осторожны, если приходится совершать поездку в плохую погоду.

**Особенности управления автомобилем.** Двигайтесь медленнее, чем вы обычно едете в нормальных погодных условиях. Помните, что реакции автомобиля на управление будут более медленными, даже если дорога кажется только слегка влажной. Старайтесь плавно и равномерно воздействовать на все органы управления автомобилем. На мокром и скользком дорожном покрытии резкий рывок рулевого колеса или неосторожное нажатие на тормозную педаль могут привести к потере контроля над автомобилем. В начале поездки, пока вы еще не приспособились к неблагоприятным погодным условиям, проявляйте повышенную осторожность. Это правило особенно полезно соблюдать во время снегопада. За летний период многие полезные навыки вождения автомобиля по заснеженному дорожному покрытию забываются. Поэтому вам может потребоваться определенное время для восстановления этих навыков.

Будьте крайне осторожны, управляя автомобилем в дождь после длительного периода хорошей солнечной погоды. Первые дожди делают дорожное покрытие скользким.

**Видимость.** Для безопасности дорожного движения в любых погодных условиях очень важно иметь хорошую видимость во всех направлениях и быть заметным для других водителей. Эти требования сложнее выполнить в неблагоприятных погодных условиях. Чтобы другие участники дорожного движения лучше видели ваш автомобиль в светлое время суток, включите передние фары.

Регулярно проверяйте состояние щеток стеклоочистителей и стеклоомыватель ветрового стекла. Постоянно поддерживайте требуемый уровень жидкости в баке омывателя. Используйте только рекомендуемые марки жидкости для омывателя стекла. Замените щетки стеклоочистителя, если они стали плохо очищать поверхность ветрового стекла и оставляют на нем полосы влаги и грязи. Для предотвращения конденсации влаги на внутренней поверхности стекол используйте обдув стекол воздухом, а в необходимых случаях включайте кондиционер (см. стр. 143).

**Сцепление шин с дорожным покрытием.** Регулярно контролируйте давление воздуха в шинах и степень изношенности протекторов шин (глубину рисунка протектора). Оба фактора важны с точки зрения хорошего сцепления с дорожным покрытием и предотвращения аквапланирования (резкого уменьшения сцепления при качении колес по дороге, покрытой слоем воды). В целях обеспечения лучшей управляемости автомобиля и безопасности движения при наступлении зимнего сезона установите на автомобиль полный комплект зимних шин.

Во время движения постоянно наблюдайте за изменениями дорожных условий, которые могут быть очень нестабильны. Мокрая листва на дороге может быть такой же скользкой, как лед. С виду чистое и сухое дорожное покрытие может местами обледенеть. Условия движения могут быть очень опасными, когда температура окружающего воздуха держится около 00С. Участки дороги, покрытые лужами, могут чередоваться с обледеневшими участками. Это приводит к труднопредсказуемым и резким изменениям сцепления шин с дорожным покрытием.

Будьте осторожны при переключении автоматической коробки передач в пониженный диапазон. На скользком покрытии резкое включение пониженной передачи может привести к кратковременной пробуксовке ведущих колес и заносу автомобиля.

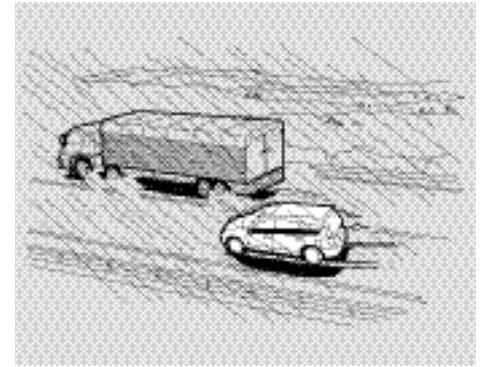

Особой осторожности требует выполнение обгона. В равной степени нужно быть внимательным, когда вас обгоняют другие автомобили. Брызги воды и грязи из-под колес обгоняемого грузового автомобиля могут резко ухудшить видимость через ветровое стекло. Боковой порыв ветра при совершении обгона грузового автомобиля или автобуса опасен потерей контроля над автомобилем.

## Буксировка прицепа

Ваш автомобиль Honda является, прежде всего, пассажирским автомобилем и предназначен для перевозки людей и их багажа. Однако если вы соблюдаете требования по грузоподъемности, используете рекомендованное оборудование и соблюдаете все прочие правила, которые приведены ниже, ваш автомобиль может использоваться для буксировки прицепа.

### Разрешенная грузоподъемность

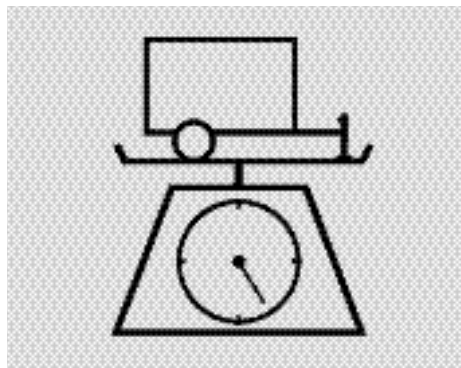

- Полная масса прицепа (с тормозной системой или без нее), включающая его собственную массу, массу сцепного устройства и массу груза, не должна превышать предельной разрешенной массы буксируемого прицепа. См. стр. 365 и 370.

Желательно, чтобы автомобиль, буксирующий тяжелый прицеп, был оборудован радиатором охлаждения рабочей жидкости автоматической трансмиссии (см. стр. 245).

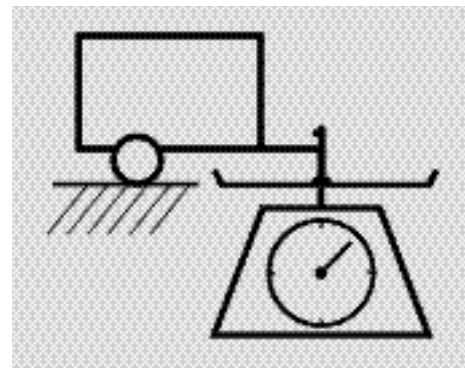

- \* Вертикальная нагрузка на тягово-сцепное устройство не должна превышать 50 кг при максимальной загрузке прицепа. Общим правилом для прицепов общей массой менее 500 кг является то, что нагрузка на тягово-сцепное устройство должна составлять 10 процентов от массы прицепа.

Например, если полная масса прицепа с грузом составляет 225 кг, вертикальная нагрузка на тягово-сцепное устройство должна составлять около 22,5 кг. Разместите соответствующим образом груз на прицепе для регулирования нагрузки на тягово-сцепное устройство автомобиля. Для начала рекомендуется распределить груз так, чтобы примерно 60% его массы находилось перед осью колес прицепа, а 40% массы - за осью. Если полная масса прицепа превышает 500 кг, то распределите груз по длине прицепа более равномерно, чем указано выше. Никогда не загружайте прицеп так, чтобы задняя часть прицепа перевешивала переднюю. Это приведет к разгрузке задних колес автомобиля и ухудшит сцепление шин с дорожным покрытием.

- Полные массы автомобиля и буксируемого прицепа не должны превышать соответствующих максимальных разрешенных значений, см. стр. 365 и 370.
- Полная масса автомобиля включает в себя снаряженную массу автомобиля, массу водителя, пассажиров, багажа, массу тягово-сцепного устройства и массу прицепа, приходящуюся на тягово-сцепное устройство.
- Помните, что масса установленного на автомобиль дополнительного оборудования и масса прицепа, приходящаяся на тягово-сцепное устройство (в случае буксировки прицепа), уменьшают на соответствующие величины полезную грузоподъемность вашего автомобиля.

Транспортирование прицепа, масса которого превышает максимальное разрешенное значение, недопустимо, так как при этом серьезно ухудшилась бы управляемость автомобилем. Кроме того, это может привести к повреждению двигателя и трансмиссии.

**Неправильное размещение груза или превышение максимальных разрешенных нагрузок на автомобиле или буксируемом прицепе может значительно ухудшить управляемость и тормозные свойства автомобиля, что чревато дорожно-транспортным происшествием и травмиранием людей.**

**Перед поездкой внимательно проверьте правильность загрузки автомобиля и прицепа.**

### Проверка массы автомобиля и прицепа

Самый надежный способ проверить соответствия весового состояния автомобиля и прицепа предъявляемым требованиям, это взвешивание.

Загрузите автомобиль и прицеп так, как они обычно эксплуатируются в составе автопоезда, и взвесьте их на грузовых весах. Определите значения полных масс автомобиля и прицепа, а также масс, приходящихся на оси автомобиля и прицепа. Затем полученные величины сравните с максимальными разрешенными массами для вашего автомобиля. При изменении условий загрузки необходимо перепроверить эти показатели.

### Оборудование для буксировки прицепа

Для транспортировки прицепа необходимо специальное оборудование, которое должно соответствовать конструкции автомобиля и прицепа, условиям буксировки и характеристикам перевозимого груза.

Получите информацию о прицепе и необходимом оборудовании у дилера по месту покупки или аренды прицепа. Соблюдайте все рекомендации изготовителя прицепа, а также рекомендации, приведенные в настоящем разделе Руководства. Неукоснительно соблюдайте требования Правил дорожного движения и других нормативных документов, касающихся использования прицепов и оборудования для их буксировки.

### Тягово-сцепное устройство

Тягово-сцепное устройство должно быть надежно закреплено на несущей конструкции вашего автомобиля. Информация о местах крепления тягово-сцепного устройства приведена на стр. 372.

### *Страховочные цепи*

Присоединяя прицеп к автомобилю, обязательно используйте страховочные цепи. Концы страховочных цепей должны быть надежно закреплены к соответствующим местам на прицепе и тягово-сцепном устройстве. Убедитесь в том, что цепи перекрещиваются под дышлом прицепа. Это предотвратит падение переднего конца дышла на дорогу в случае расцепки прицепа и автомобиля. Длины цепей должны быть достаточными, чтобы не мешать разворотам автопоезда с минимальными радиусами, однако нельзя допускать волочения страховочных цепей по земле.

### ***Радиатор охлаждения рабочей жидкости автоматической трансмиссии***

Для некоторых вариантов исполнения автомобиля возможна установка дополнительного радиатора охлаждения рабочей жидкости автоматической трансмиссии для увеличения максимального веса буксируемого прицепа (см. стр. 365 и 370). Дополнительный радиатор предотвращает перегрев автоматической коробки передач, который привел бы к ее неисправности. Если вы намерены часто буксировать тяжелый прицеп, рекомендуем заказать установку дополнительного радиатора охлаждения в сервисном центре дилера компании Honda.

### ***Тормозная система прицепа***

Если вы собираетесь приобрести прицеп, оборудованный тормозными механизмами, убедитесь в том, что они имеют электрический привод управления. Конструкция гидравлического привода рабочей тормозной системы вашего автомобиля не предусматривает возможность подключения к ней тормозной системы прицепа. Любой способ присоединения к тормозному гидроприводу автомобиля тормозной системы прицепа, каким бы привлекательным он не казался, приведет к ухудшению эффективности торможения автомобиля и снижению безопасности движения.

### ***Приборы наружного освещения и сигнализации на прицепе***

Ваш автомобиль оснащен электроразъемом для подключения приборов наружного освещения прицепа. Разъем находится в багажнике в зоне расположения правых задних фонарей.

Вы можете приобрести у вашего дилера дополнительный соединитель для подключения электрооборудования прицепа.

Электропроводка на прицепах различных марок не одинакова. Обратитесь к специалисту по электрооборудованию прицепа, для того чтобы проверить и, если потребуется, установить на прицеп электрооборудование, необходимое для подключения приборов освещения прицепа.

Перед тем, как подсоединить электрооборудование прицепа к электросети автомобиля, обязательно проконсультируйтесь у своего дилера компании Honda.

*Продолжение на следующей странице*

### *Зеркала заднего вида*

Для буксировки прицепа может потребоваться установка на автомобиль специальных зеркал заднего вида. Уточните требования местного законодательства и правил дорожного движения, касающиеся буксировки прицепов легковыми автомобилями. Даже при отсутствии законодательных требований, если обзор сзади автомобиля с присоединенным прицепом неудовлетворительный, то из соображений безопасности необходимо установить на автомобиль специальные зеркала заднего вида.

Выясните у дилера по месту покупки или аренды прицепа, какое дополнительное оборудование требуется или рекомендуется установить на вашем автомобиле при буксировке прицепа.

### *Подготовка к буксировке прицепа*

Перед началом поездки на автомобиле с прицепом необходимо проверить следующее:

- Выполните ежедневный осмотр и обслуживание автомобиля. Проверьте состояние шин автомобиля и состояние тормозной системы. Проверьте состояние подвески и исправность системы охлаждения двигателя.
- Убедитесь, что все массовые характеристики автомобиля и прицепа не превышают максимально допустимых значений (см. стр. 242 и 243).
- Проверьте надежность крепления дышла прицепа, страховочных цепей и других элементов соединения прицепа с автомобилем.
- Надежно закрепите все перевозимые на прицепе предметы, чтобы в процессе движения они не могли смещаться.
- Убедитесь в исправности всех приборов наружного освещения и тормозных механизмов, как прицепа, так и автомобиля.

- Проверьте техническое состояние шин. Замерьте давление воздуха в шинах автомобиля и прицепа (включая запасные колеса). Давление в шинах прицепа должно соответствовать значению, рекомендованному изготовителем прицепа.

- Уточните действующие ограничения Правил дорожного движения на максимальную скорость движения легкового автомобиля с прицепом. Планируя совершить поездку по нескольким странам, заранее узнайте особенности местных требований и ограничений, касающихся буксировки прицепа легковым автомобилем, так как в каждой стране могут быть свои особенности.

Ограничение скорости движения автопоезда в составе легкового автомобиля и прицепа установлено на уровне 100 км/ч.



### **Меры безопасности при буксировке прицепа**

Дополнительная масса и увеличенные габариты автопоезда, образованного автомобилем и прицепом, заметно влияют на управляемость и тяговые возможности вашего автомобиля. Поэтому при транспортировании прицепа необходимо владеть некоторыми специальными навыками и приемами вождения.

Для обеспечения безопасности (вашей и других людей) не пожалейте времени и попрактикуйтесь в маневрировании с прицепом в безопасном месте прежде, чем отправиться в путь. Следуйте изложенным ниже рекомендациям.

### ***Скорость движения и переключение передач***

При транспортировании прицепа в любых условиях скорость движения должна быть ниже, чем в тех же условиях без прицепа. Соблюдайте ограничения скорости, установленные Правилами дорожного движения. Если ваш автомобиль оборудован автоматической коробкой передач, то при движении по ровным дорогам устанавливайте рычаг селектора в положение D4, а при движении по холмистой местности - в положение D3. (См. раздел "Движение по холмистой местности" ниже, на этой странице)

### ***Повороты и торможение***

Выполняя поворот двигайтесь медленнее, чем вы привыкли, и по дуге большего радиуса. Учтите, что при повороте автопоезда прицеп движется по дуге меньшего радиуса, чем автомобиль, и может наехать или столкнуться с препятствием, которое автомобиль свободно миновал. Следует учитывать, что тормозной путь автомобиля, буксирующего прицеп, увеличивается. Поэтому двигаясь с прицепом, следует поддерживать увеличенную дистанцию до впереди идущего автомобиля. Торможение следует начинать раньше, чем для автомобиля без прицепа. Старайтесь избегать резких торможений и поворотов. Это может привести к складыванию автопоезда или опрокидыванию прицепа.

### ***Движение по холмистой местности***

Нагрузка на автомобиль еще более возрастает при эксплуатации автопоезда в холмистой местности. При преодолении затяжных подъемов

внимательно следите за температурным режимом двигателя по стрелочному указателю на приборной панели. Если стрелка указателя приблизилась к зоне перегрева двигателя (красная зона шкалы), то выключите кондиционер и снизьте скорость движения. При необходимости остановитесь на обочине дороги и дайте двигателю остыть.

Если на вашем автомобиле установлена автоматическая коробка передач, и при движении на подъеме вы заметите частые переключения с 3-й передачи на 4-ю, то переключите рычаг селектора в положение D3.

При остановке автопоезда на подъеме пользуйтесь рабочей тормозной системой или стояночным тормозом. Не удерживайте автомобиль на месте с помощью нажатия педали акселератора. Это может привести к перегреву автоматической коробки передач.

*Продолжение на следующей странице*

При движении по длинным спускам снизьте скорость и переключите коробку перемены передач на 2-ю передачу. Во избежание перегрева тормозных механизмов при движении пользуйтесь торможением двигателем. Не забывайте, что при движении на спуске тормозной путь увеличивается, особенно при буксировке прицепа.

Не рекомендуется буксировка прицепа на подъемах с крутизной более 12%.

Мы рекомендуем вам эксплуатировать автомобиль с прицепом только на дорогах с усовершенствованным покрытием, что соответствует инструкциям изготовителя прицепа.

### *Управление при боковом ветре*

Автопоезд более чувствителен по сравнению с одиночным автомобилем к действию боковых порывов ветра и аэродинамическим возмущениям от других автомобилей. Если вас на большой скорости обгоняет тяжелый грузовик или автопоезд, поддерживайте прямолинейное и равномерное движение своего автомобиля. Избегайте резкого маневрирования и торможения.

### *Движение задним ходом*

Двигайтесь задним ходом осторожно и медленно. При движении задним ходом полезно, чтобы кто-либо, стоя снаружи, следил за перемещениями прицепа и направлял ваши действия. При маневрировании автопоезда задним ходом рекомендуется держаться за обод рулевого колеса снизу (а не сверху, как обычно, при движении передним ходом). При этом сохраняется привычное соответствие между направлением поворота рулевого колеса и движением прицепа: смещение руки влево приводит к повороту прицепа также влево и наоборот.

### *Парковка*

Устанавливая автопоезд на длительную стоянку, примите все меры предосторожности для надежного затормаживания автомобиля и прицепа. Полностью включите стояночный тормоз и переведите рычаг селектора диапазонов автоматической коробки передач в положение Р (Стоянка). Если на вашем автомобиле установлена механическая коробка передач, то включите первую передачу или передачу заднего хода. Дополнительно подложите под оба колеса прицепа тормозные упоры.

Регулярное проведение технического обслуживания является наилучшим способом поддержания автомобиля в исправном состоянии в течение всего срока службы. Своевременное выполнение в полном объеме всех операций техобслуживания обеспечит безотказность, безопасность и экономичность эксплуатации автомобиля. В данном разделе приведен перечень обязательных контрольных операций и подробно описаны правильные и безопасные приемы их выполнения. Здесь также описываются некоторые простые работы по техническому обслуживанию, которые могут выполняться самим владельцем автомобиля. Регламент технического обслуживания автомобиля содержит перечень и периодичность выполнения указанных в нем операций как для обычных, так и для тяжелых условий эксплуатации автомобиля.

Регламент технического обслуживания автомобиля .....	250
Отметки о выполнении технического обслуживания автомобиля .....	254

Периодические контрольные операции, выполняемые владельцем автомобиля .....	255
Расположение заправочных горловин и контрольных щупов .....	256
Моторное масло .....	258
Долив масла в двигатель .....	258
Рекомендуемое моторное масло .....	282
Присадки .....	259
Замена масла и масляного фильтра .....	259
Система охлаждения .....	263
Долив охлаждающей жидкости .....	263
Замена охлаждающей жидкости .....	265
Жидкость омывателя ветрового стекла .....	270
Трансмиссионное масло .....	271
Рабочая жидкость для автоматической трансмиссии .....	271
Трансмиссионное масло для пятиступенчатой механической коробки передач .....	272
Рабочая жидкость тормозного привода и привода сцепления .....	273
Тормозная жидкость .....	273
Жидкость для гидравлического привода сцепления .....	274
Рабочая жидкость гидроусилителя рулевого управления .....	275
Фильтрующий элемент воздухоочистителя .....	276
Топливный фильтр .....	278
Предохранительная защелка капота .....	278

Свечи зажигания (двигатель 1,7 л) .....	278
Замена свечей зажигания .....	279
Марки и типы применяемых свечей зажигания .....	281
Свечи зажигания (двигатель 2,0 л) .....	282
Замена свечей зажигания .....	282
Марки и типы применяемых свечей зажигания .....	283
Аккумуляторная батарея .....	284
Щетки стеклоочистителя .....	287
Кондиционер .....	289
Замена воздушного фильтра системы вентиляции .....	290
Ремни привода вспомогательных агрегатов .....	292
Ремень привода газораспределительного механизма .....	293
Колеса и шины .....	294
Давление воздуха в шинах .....	294
Контроль технического состояния шин .....	295
Техническое обслуживание .....	296
Перестановка колес .....	296
Замена шин и колес .....	297
Размеры колес и шин .....	298
Зимние шины .....	299
Цепи противоскольжения .....	299
Приборы освещения и сигнализации .....	301
Замена ламп .....	303
Хранение автомобиля .....	318

## Регламент технического обслуживания автомобиля

---

Регламент технического обслуживания автомобиля включает в себя полный перечень работ, необходимых для поддержания вашего автомобиля в технически исправном состоянии. Операции технического обслуживания должны проводиться по определенной технологии и с соблюдением стандартов, принятых в сервисной сети компании Honda. Техническое обслуживание должно проводиться только квалифицированным персоналом с применением соответствующего технологического оборудования. Производственные условия и персонал сервисной станции дилера компании Honda в полной мере удовлетворят всем предъявляемым требованиям.

Существуют два типа регламента технического обслуживания автомобиля. В странах-членах ЕС следует руководствоваться регламентом технического обслуживания, приведенным в Сервисной книжке, поставляемой вместе с автомобилем. Для других стран применяется регламент, описываемый в настоящем Руководстве по эксплуатации (см. стр. 251 и 252).

Перечень операций технического обслуживания и периодичность их проведения установлены исходя из того, что автомобиль используется как индивидуальное транспортное средство для перевозки пассажиров и багажа. В процессе эксплуатации автомобиля придерживайтесь следующих правил:

- Не перегружайте автомобиль. Превышение максимальной разрешенной массы автомобиля вызывает избыточные нагрузки на двигатель, тормозные механизмы и другие агрегаты и детали автомобиля.
- Эксплуатируйте ваш автомобиль на дорогах с приемлемым покрытием с соблюдением скоростных ограничений.
- Используйте ваш автомобиль регулярно, проезжая хотя бы несколько километров.
- Применяйте бензин только рекомендованного типа и качества (см. стр. 206).

При проведении технического обслуживания автомобиля рекомендуем вам использовать только оригинальные запасные части и рабочие жидкости, имеющие марку Honda, или их эквиваленты, официально одобренные компанией Honda. Поставляемые материалы и запасные части аналогичны тем, которые были установлены на вашем новом автомобиле и, поэтому вы можете быть уверены в том, что они идеально подходят для вашего автомобиля и будут служить вам безупречно.

# Регламент технического обслуживания автомобиля (для стран СНГ)

## Замена масла

Техобслуживание автомобиля должно проводиться при достижении указанного пробега или количества месяцев, смотря по тому, что наступит быстрее																							
	тыс. км	7,5	15	22,5	30	37,5	45	52,5	60	67,5	75	82,5	90	97,5	105	112,5	120	127,5	135	142,5	150	Количество месяцев	
Заменить масло в двигателе *	в нормальных условиях		●		●		●		●		●		●		●		●		●		●		каждые 12 месяцев
	в тяжелых условиях	●	●	●	●	●	●	●	●	●	●	●	●	●	●	●	●	●	●	●	●	●	каждые 6 месяцев
Заменить масляный фильтр *	в нормальных условиях		●		●		●		●		●		●		●		●		●		●		каждые 12 месяцев
	в тяжелых условиях	●	●	●	●	●	●	●	●	●	●	●	●	●	●	●	●	●	●	●	●	●	каждые 6 месяцев

## Другие виды технического обслуживания

Техобслуживание автомобиля должно проводиться при достижении указанного пробега или количества месяцев, смотря по тому, что наступит быстрее												
	тыс. км	15	30	45	60	75	90	105	120	135	150	
	месяцы	12	24	36	48	60	72	84	96	108	120	
Заменить фильтрующий элемент воздухоочистителя			●		●		●		●		●	
Проверить величину тепловых зазоров в клапанном механизме				●			●			●		
Заменить топливный фильтр								●				
Заменить свечи зажигания	●	●	●	●	●	●	●	●	●	●	●	●
Заменить ремень газораспределительно-го механизма, проверить состояние насоса системы охлаждения двигателя (для двигателя 1,7 л)								●				
Проверить состояние и отрегулировать натяжение ремней привода вспомогательных агрегатов				●			●			●		
Проверить частоту холостого хода двигателя							●					
Заменить охлаждающую жидкость в системе охлаждения двигателя		Первый раз через 200000 км, затем через каждые 100000 км										

В регламенте приведен только обязательный минимальный уровень технического обслуживания, который необходим для обеспечения безаварийной эксплуатации вашего автомобиля. В зависимости от региональных и климатических особенностей эксплуатации автомобиля, может потребоваться дополнительное обслуживание. Более детальная информация приведена в Сервисной книжке.

\* : Информация о замене масляного фильтра при тяжелых условиях эксплуатации приведена на стр. 253.

*Продолжение на следующей странице*

## Регламент технического обслуживания автомобиля (для стран СНГ)

Техобслуживание автомобиля должно проводиться при достижении указанного пробега или количества месяцев, смотря по тому, что наступит быстрее												
	тыс. км		15	30	45	60	75	90	105	120	135	150
	месяцы		12	24	36	48	60	72	84	96	108	120
Заменить рабочую жидкость в трансмиссии *	МКПП	в нормальных условиях				●				●		
		в тяжелых условиях		●		●		●		●		●
	АКПП	в нормальных условиях			●			●			●	
		в тяжелых условиях		●		●		●		●		●
Проверить состояние передних и задних тормозных механизмов			●	●	●	●	●	●	●	●	●	●
Заменить тормозную жидкость			Через каждые 36 месяцев									
Проверить состояние и при необходимости отрегулировать стояночный тормоз			●	●	●	●	●	●	●	●	●	●
Выполнить перестановку колес (проверка состояния шин и давления в них выполняется ежемесячно)			Через каждые 10000 км									
<b>Визуальный осмотр следующего:</b>												
Шаровые шарниры рулевых тяг, рулевой механизм, защитные чехлы шарниров и рулевого механизма Детали и узлы подвески Защитные чехлы шарниров полуосей			Через каждые 15000 км или 12 месяцев									
Тормозные шланги и магистрали (включая узлы АБС) Уровни и состояние всех рабочих жидкостей Система выпуска отработавших газов Топливопроводы и их соединения			Через каждые 15000 км или 12 месяцев									

\* Информация о замене рабочей жидкости при тяжелых условиях эксплуатации автомобиля приведена на стр. 253

### *Эксплуатации автомобиля в тяжелых условиях*

Для тяжелых условий эксплуатации характерно наличие хотя бы одного из следующего:

- A: Частые короткие поездки на расстояние не более 8 км в летний сезон или на расстояние не более 16 км в холодное время года (при отрицательной температуре окружающего воздуха).
- B: Высокая температура окружающего воздуха (выше 350С).
- C: Длительная работа двигателя на холостом ходу, продолжительное движение в плотном транспортном потоке с частыми торможениями и разгонами.
- D: Буксировка прицепа, перевозка грузов на верхнем багажнике или продолжительное движение по горным дорогам.
- E: Движение по грязным, запыленным дорогам или по дорогам, которые подвергаются обработке противообледенительными средствами.

Статья	Условие
Замена масла в двигателе и масляного фильтра	A, B, C, D, E
Замена рабочей жидкости в трансмиссии МКП/АКП	B, D

## Отметки о выполнении технического обслуживания автомобиля (для стран СНГ)

Позаботьтесь о том, чтобы после выполнения очередного технического обслуживания автомобиля ответственный представитель сервисной станции заполнил соответствующие талоны техобслуживания (в настоящем Руководстве и в Сервисной книжке) и заверил факт проведения техобслуживания подписью и печатью. Сохраняйте у себя все заверенные талоны.

15000 км (или 12 месяцев)	Подпись ответственного представителя сервисной станции или печать	Фактический пробег (км) или продолжительность эксплуатации (месяцы)
		Дата
30000 км (или 24 месяца)	Подпись ответственного представителя сервисной станции или печать	Фактический пробег (км) или продолжительность эксплуатации (месяцы)
		Дата
45000 км (или 36 месяцев)	Подпись ответственного представителя сервисной станции или печать	Фактический пробег (км) или продолжительность эксплуатации (месяцы)
		Дата
60000 км (или 48 месяцев)	Подпись ответственного представителя сервисной станции или печать	Фактический пробег (км) или продолжительность эксплуатации (месяцы)
		Дата
75000 км (или 60 месяцев)	Подпись ответственного представителя сервисной станции или печать	Фактический пробег (км) или продолжительность эксплуатации (месяцы)
		Дата

90000 км (или 72 месяца)	Подпись ответственного представителя сервисной станции или печать	Фактический пробег (км) или продолжительность эксплуатации (месяцы)
		Дата
105000 км (или 84 месяца)	Подпись ответственного представителя сервисной станции или печать	Фактический пробег (км) или продолжительность эксплуатации (месяцы)
		Дата
120000 км (или 96 месяцев)	Подпись ответственного представителя сервисной станции или печать	Фактический пробег (км) или продолжительность эксплуатации (месяцы)
		Дата
135000 км (или 108 месяцев)	Подпись ответственного представителя сервисной станции или печать	Фактический пробег (км) или продолжительность эксплуатации (месяцы)
		Дата
150000 км (или 120 месяцев)	Подпись ответственного представителя сервисной станции или печать	Фактический пробег (км) или продолжительность эксплуатации (месяцы)
		Дата



В процессе эксплуатации автомобиля регулярно (не реже указанной периодичности) выполняйте все перечисленные ниже контрольные проверки агрегатов и систем автомобиля.

- Уровень масла в картере двигателя - проверяйте при каждой заправке автомобиля топливом, см. стр. 210.
- Уровень охлаждающей жидкости двигателя - проверяйте уровень жидкости в расширительном бачке системы охлаждения при каждой заправке автомобиля топливом, см. стр. 213.
- Уровень жидкости стеклоомывателя - проверяйте уровень жидкости в бачке омывателя ежемесячно. Если вы вынуждены часто пользоваться омывателем ветрового стекла из-за погодных условий, то проверяйте уровень жидкости в бачке при каждой заправке автомобиля топливом, см. стр. 270.
- Щетки стеклоочистителя - проверяйте состояние щеток ежемесячно. Если качество очистки ветрового стекла ухудшилось, проверьте щетки на наличие признаков износа, трещин и других дефектов.

- Автоматическая трансмиссия - проверяйте уровень рабочей жидкости ежемесячно, см. стр. 271.
- Тормозной гидравлический привод, гидравлический привод сцепления, рулевой гидросилитель - проверяйте уровень рабочей жидкости в соответствующих бачках ежемесячно, см. стр. 273.
- Тормозная педаль - проверьте плавность прямого и обратного хода.
- Стояночный тормоз - проверьте плавность прямого и обратного хода стояночного тормоза.
- Шины - проверяйте давление воздуха в шинах ежемесячно. Проконтролируйте степень износа протектора и отсутствие мелких камней или других предметов, внедрившихся в протектор, см. стр. 294.
- Аккумуляторная батарея - проверяйте степень заряда батареи и отсутствие следов коррозии на выводах и клеммах батареи ежемесячно, см. стр. 285.

- Система кондиционирования воздуха (при наличии на автомобиле) - проверяйте функционирование системы еженедельно, см. стр. 289.
- Система обдува ветрового стекла - включите отопитель и кондиционер. Проверьте функционирование сопел обдува ветрового стекла. Проверку следует проводить ежемесячно.
- Приборы наружного освещения и сигнализации - ежемесячно проверяйте исправность фар, передних и задних габаритных фонарей, стоп-сигналов (в том числе верхнего стоп-сигнала, устанавливаемого на некоторые автомобили), указателей поворота и фонарей освещения регистрационного знака, см. стр. 301.
- Двери и дверные замки - проверьте плавность открывания и закрывания всех дверей и крышки багажника, а также надежность запираения дверных замков.
- Звуковой сигнал - проверьте работоспособность звукового сигнала.

## Расположение заправочных горловин и контрольных щупов

Автомобили с двигателем 1,7 л

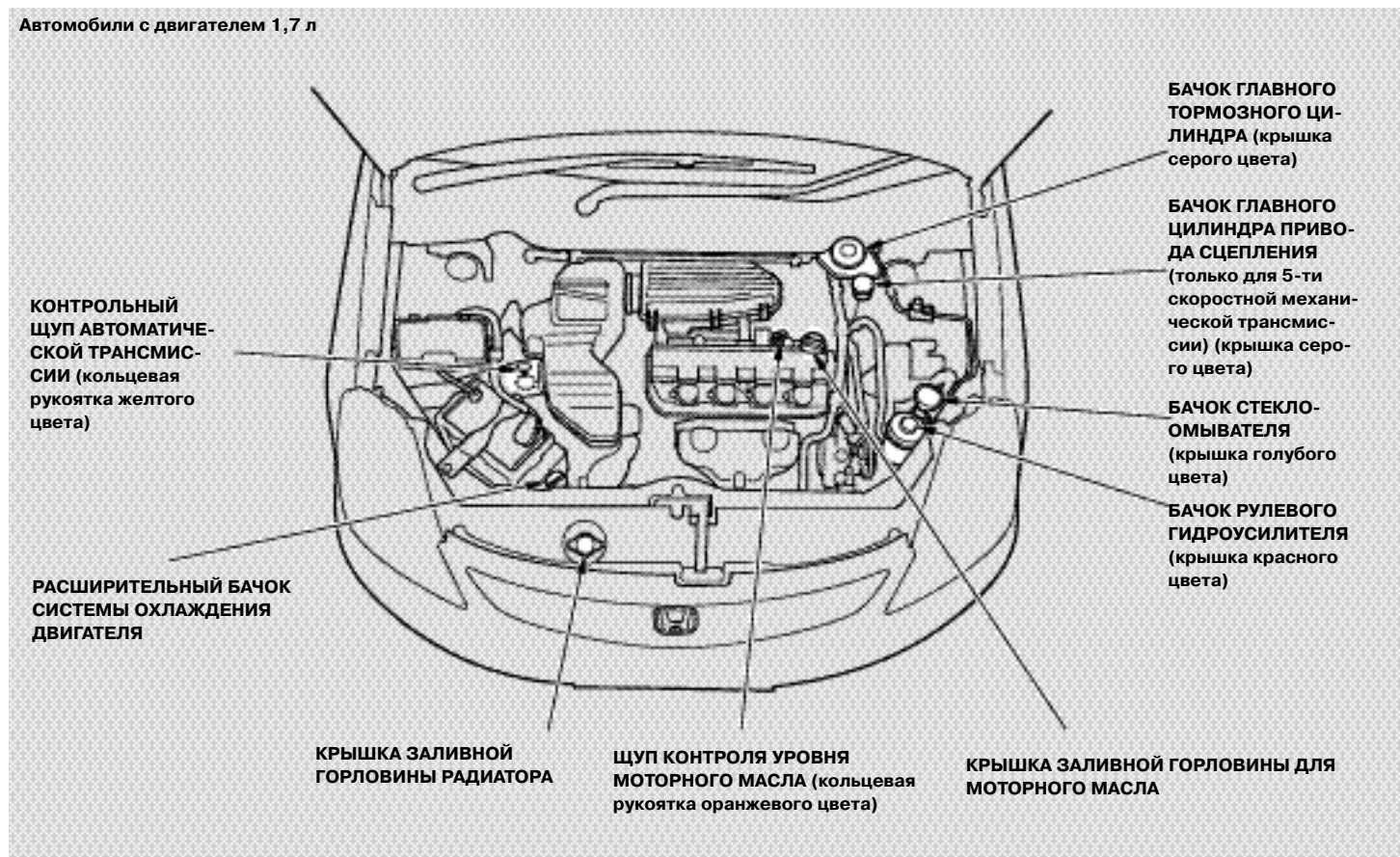

## Расположение заправочных горловин и контрольных щупов

Автомобили с двигателем 2,0 л

**БАЧОК ГЛАВНОГО  
ТОРМОЗНОГО  
ЦИЛИНДРА**  
(крышка серого  
цвета)

**БАЧОК РУЛЕВОГО  
ГИДРОУСИЛИТЕЛЯ**  
(крышка красного  
цвета)

**РАСШИРИТЕЛЬНЫЙ  
БАЧОК СИСТЕМЫ  
ОХЛАЖДЕНИЯ ДВИ-  
ГАТЕЛЯ**

**КРЫШКА ЗАЛИВНОЙ ГОРЛОВИНЫ  
РАДИАТОРА**

**БАЧОК ГЛАВНОГО  
ЦИЛИНДРА ПРИВО-  
ДА СЦЕПЛЕНИЯ**  
(только для 5-ти  
скоростной механи-  
ческой трансмис-  
сии) (крышка серого  
цвета)

**КРЫШКА ЗАЛИВ-  
НОЙ ГОРЛОВИНЫ  
ДЛЯ МОТОРНОГО  
МАСЛА**

**БАЧОК СТЕКЛО-  
ОМЫВАТЕЛЯ**  
(крышка голубого  
цвета)

**КОНТРОЛЬНЫЙ  
ЩУП АВТОМАТИЧЕ-  
СКОЙ ТРАНСМИС-  
СИИ** (кольцевая ру-  
коятка желтого  
цвета)

**ЩУП КОНТРОЛЯ УРОВНЯ МОТОРНОГО  
МАСЛА** (кольцевая рукоятка оранжевого  
цвета)

## Моторное масло

### Долив масла в двигатель



Для того чтобы долить масло в двигатель, отверните и снимите крышку заливной горловины, которая расположена на крышке клапанного механизма. Долейте в двигатель требуемое количество моторного масла и установите крышку на место. Затем надежно затяните крышку. Подождите несколько минут и контролируйте уровень масла в двигателе. Не переливайте масло выше верхней метки на щупе. Это может вывести двигатель из строя.

### Рекомендуемое моторное масло

Моторное масло играет первостепенную роль в обеспечении эксплуатационных показателей и долговечности двигателя. Используйте только высококачественное масло. Настоятельно рекомендуем пользоваться моторным маслом компании Honda в течение всего периода эксплуатации автомобиля.

Для правильного определения вязкости моторного масла, подходящего для вашего автомобиля, рекомендуем вам пользоваться диаграммой, которая приведена ниже.

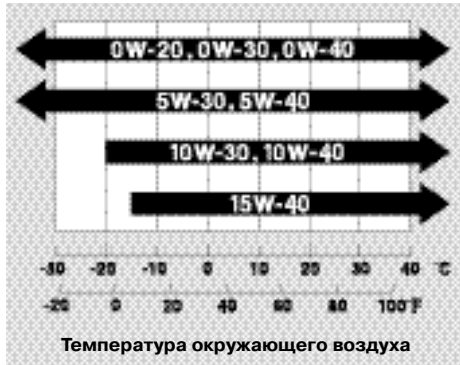

Всегда применяйте энергосберегающее моторное масло, соответствующее уровню качества SG, SH или SJ по классификации API. Эксплуатация двигателя на таком моторном масле улучшает топливную экономичность автомобиля.

## Присадки

Агрегаты автомобиля Honda не требуют применения никаких дополнительных присадок, добавляемых в масло или рабочие жидкости. Использование различного рода присадок не приведет к реальному улучшению эксплуатационных показателей или долговечности двигателя и трансмиссии, а только увеличит расходы по содержанию автомобиля.

## Замена масла и масляного фильтра

Замена моторного масла и масляного фильтра должна производиться в строгом соответствии с периодичностью (по пробегу или продолжительности эксплуатации автомобиля), которая установлена регламентом технического обслуживания. В процессе эксплуатации автомобиля масляный фильтр и моторное масло загрязняются частицами износа деталей двигателя и продуктами, образующимися в результате старения масла. Если регулярно не заменять фильтр и масло, то содержащиеся в них загрязнения могут стать причиной выхода двигателя из строя.

Для проведения замены моторного масла и масляного фильтра требуется наличие специального инструмента. Чтобы обеспечить доступ к сливной пробке поддона двигателя, автомобиль должен быть поднят на стационарном подъемнике или установлен над смотровой ямой. Если у вас отсутствуют необходимые условия, инструмент или навыки работы, целесообразно выполнять замену масла и фильтра на сервисной станции, где имеется необходимое оборудование и квалифицированный персонал.

*Продолжение на следующей странице*

**Постоянные и длительные контакты открытых участков тела с отработанным моторным маслом могут привести к раковым заболеваниям кожи.**

**Тщательно мойте руки с мылом сразу же после проведения любых работ, связанных с контактом с отработанным маслом.**

1. Запустите двигатель и прогрейте его до нормальной рабочей температуры. Затем выключите двигатель.

**Моторное масло, двигатель и элементы системы выпуска отработавших газов нагреваются до высокой температуры и при неосторожном контакте с ними могут вызвать ожог.**

**Надевайте защитную одежду и соблюдайте меры предосторожности, работая в моторном отсеке автомобиля.**

**УПЛОТНИТЕЛЬНАЯ ШАЙБА СЛИВНАЯ ПРОБКА**

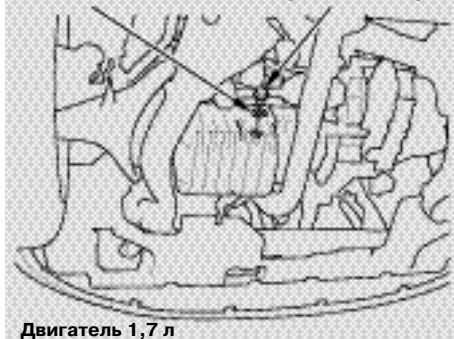

2. Откройте капот и снимите крышку заливной горловины. Выверните сливную пробку из поддона двигателя. Снимите уплотнительную шайбу. Слейте отработанное моторное масло в подходящую емкость.

УПЛОТНИТЕЛЬНАЯ ШАЙБА СЛИВНАЯ ПРОБКА



Двигатель 2,0 л

МАСЛЯНЫЙ ФИЛЬТР ДВИГАТЕЛЯ



Двигатель 1,7 л

МАСЛЯНЫЙ ФИЛЬТР ДВИГАТЕЛЯ



Двигатель 2,0 л

3. Отверните масляный фильтр и слейте оставшееся моторное масло. Для демонтажа масляного фильтра требуется специальный ключ.
4. Установите на двигатель новый масляный фильтр, следуя инструкциям по монтажу фильтра.

*Продолжение на следующей странице*

5. Установите на сливную пробку новую уплотнительную шайбу. Затем вверните пробку на место и затяните ее до требуемого момента силы затяжки с помощью динамометрического ключа.

**Автомобили с двигателем 1,7 л**

Для модификаций автомобиля с алюминиевым поддоном двигателя момент затяжки должен составлять

39 Н•м (4,0 кгс•м)

Для модификаций автомобиля со стальным поддоном двигателя момент затяжки должен составлять

44 Н•м (4,5 кгс•м)

**Автомобили с двигателем 2,0 л**

Момент затяжки должен составлять 45 Н•м (4,6 кгс•м)

6. Залейте в двигатель рекомендуемое моторное масло.  
Заправочная емкость системы смазки двигателя (с учетом масляного фильтра) составляет:

**Автомобили с двигателем 1,7 л**

Для модификаций автомобиля с алюминиевым поддоном двигателя:

3,5 л

Для модификаций автомобиля со стальным поддоном двигателя:

3,2 л

Автомобили с двигателем 2,0 л:

4,2 л

7. Установите на место крышку заливной горловины. Запустите двигатель. Сигнализатор падения давления масла в двигателе должен погаснуть в течение пяти секунд после пуска двигателя. Если сигнализатор продолжает светиться, выключите двигатель и проверьте правильность выполнения всех операций.
8. Дайте двигателю поработать несколько минут и проверьте отсутствие утечек моторного масла из-под сливной пробки и масляного фильтра.

9. Выключите двигатель. Спустя несколько минут, проверьте уровень масла в двигателе. При необходимости долейте масло в двигатель, чтобы довести его уровень до верхней метки на масляном щупе.

**ВНИМАНИЕ** Если вы проводите замену моторного масла самостоятельно, позаботьтесь о правильной и безопасной утилизации отработанного масла, чтобы не наносить вред окружающей среде. Перелейте отработанное масло в закрывающийся контейнер и сдайте его на пункт сбора нефтепродуктов. Запрещается выбрасывать отработанное масло в контейнеры для бытовых отходов или выливать на землю.



## Долив охлаждающей жидкости



Если уровень охлаждающей жидкости в расширительном бачке опустился до метки MIN или ниже, долейте охлаждающую жидкость до верхней метки MAX. Проверьте наличие следов утечки охлаждающей жидкости из системы охлаждения двигателя. Охлаждающая жидкость, которая используется на вашем автомобиле должна представлять собой смесь в равных пропорциях антифриза и воды. Запрещено доливать в систему охлаждения неразбавленный антифриз или простую воду.



Всегда используйте только готовую к применению всесезонную охлаждающую жидкость марки Honda (тип 2), уже содержащую антифриз и воду в рекомендуемом соотношении. Неподходящий антифриз может вызвать коррозионные разрушения многочисленных деталей системы охлаждения, которые изготовлены из алюминиевого сплава. Некоторые марки антифриза, встречающиеся на рынке, несмотря на утверждения фирм-изготовителей о нейтральности этих продуктов к алюминию, не обеспечивают должной антикоррозионной защиты алюминиевых деталей двигателя и радиатора.

Если охлаждающая жидкость в расширительном бачке полностью отсутствует, то необходимо проверить ее уровень в радиаторе.

**Опасно снимать крышку заливной горловины радиатора если двигатель еще не остыл. Это может привести к сильному ожогу паром или брызгами горячей охлаждающей жидкости.**

**Из соображений безопасности не снимайте крышку радиатора до тех пор, пока двигатель и радиатор достаточно не остынут.**

1. Убедитесь в том, что двигатель и радиатор остыли.

*Продолжение на следующей странице*

КРЫШКА ЗАЛИВНОЙ ГОРЛОВИНЫ РАДИАТОРА

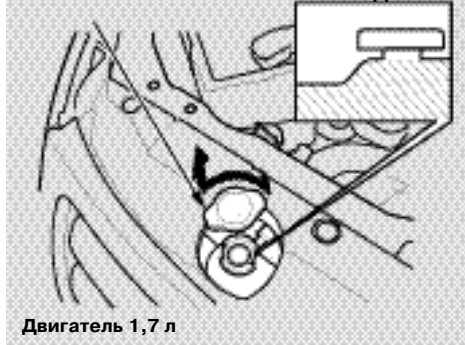

2. Не нажимая сверху на крышку заливной горловины радиатора, поверните крышку против часовой стрелки до упора. При этом давление в системе охлаждения двигателя снизится до атмосферного.
3. Нажмите на крышку сверху и дополнительно поверните ее против часовой стрелки. Затем снимите крышку с горловины.

КРЫШКА ЗАЛИВНОЙ ГОРЛОВИНЫ РАДИАТОРА

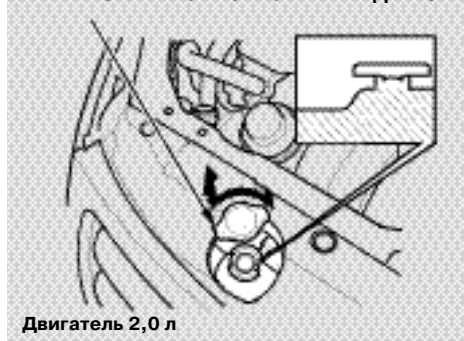

4. Уровень охлаждающей жидкости в радиаторе должен быть вровень с основанием заливной горловины. При необходимости долейте в радиатор охлаждающую жидкость.
5. Установите на место крышку горловины радиатора. Поверните ее по часовой стрелке до упора.

РАСШИРИТЕЛЬНЫЙ БАЧОК

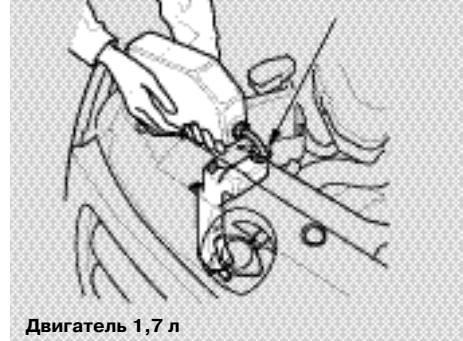

6. Долейте охлаждающую жидкость в расширительный бачок до среднего уровня между метками MIN и MAX. Установите на место крышку расширительного бачка.

Не добавляйте в охлаждающую жидкость никакие дополнительные ингибиторы коррозии или другие присадки. Эти продукты могут вступать в реакцию с охлаждающей жидкостью или оказаться агрессивными по отношению к материалам, из которых изготовлены детали двигателя или радиатора.



## Замена охлаждающей жидкости

Охлаждающая жидкость подлежит полной периодической замене в соответствии с регламентом технического обслуживания автомобиля. Для замены используйте только готовую к употреблению всесезонную охлаждающую жидкость марки Honda (тип 2). Неподходящий антифриз или простая вода могут вызвать коррозионные разрушения или образование осадка в системе охлаждения.

Для того чтобы слить жидкость из системы охлаждения двигателя, необходимо обеспечить доступ к сливному крану и пробке, расположенным снизу автомобиля. Если у вас отсутствуют необходимые условия, инструмент или навыки работы, целесообразно выполнять замену охлаждающей жидкости на сервисной станции, где имеется необходимое оборудование и квалифицированный персонал.

## КРЫШКА ЗАЛИВНОЙ ГОРЛОВИНЫ РАДИАТОРА

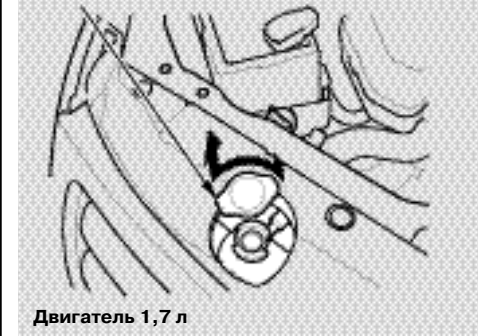

1. Включите зажигание (ключ зажигания в положении ON (II)). Поверните рукоятку регулятора температуры в положение максимального нагрева воздуха. Выключите зажигание.
2. Откройте капот. Убедитесь на ощупь в том, что двигатель и радиатор достаточно остыли.
3. Снимите крышку заливной горловины радиатора.

*Продолжение на следующей странице*

**КРЫШКА ЗАЛИВНОЙ ГОРЛОВИНЫ РАДИАТОРА**

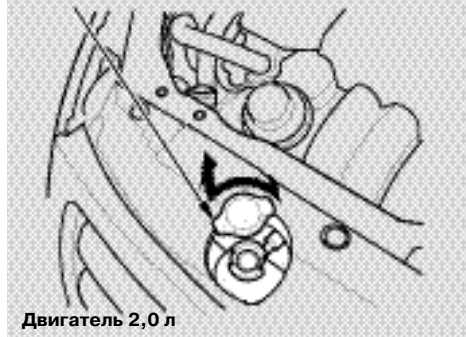

Двигатель 2,0 л

**СЛИВНОЙ КРАН**

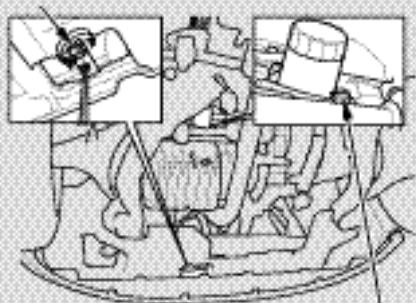

Двигатель 1,7 л

**СЛИВНАЯ ПРОБКА**

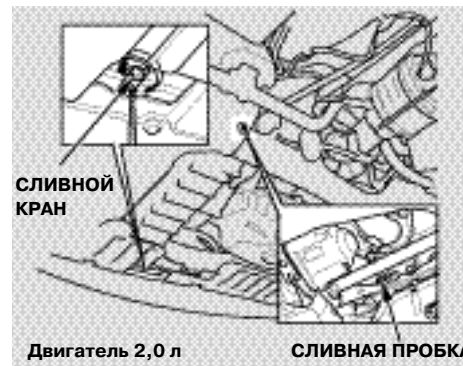

**СЛИВНОЙ  
КРАН**

Двигатель 2,0 л

**СЛИВНАЯ ПРОБКА**

4. Поверните рукоятку сливного крана, который расположен снизу радиатора. При этом охлаждающая жидкость будет сливаться через окно в нижнем грязезащитном кожухе. Выверните сливную пробку и уплотнительную шайбу, расположенные на блок-картере двигателя.



- Отсоедините трубку подачи охлаждающей жидкости от радиатора, а затем снимите ее с трех зажимов.

- Опустите конец трубки подачи охлаждающей жидкости ниже расширительного бачка и слейте жидкость из расширительного бачка.
- Закрепите трубку подачи охлаждающей жидкости зажимами. Подсоедините к радиатору и надежно закрепите трубку подачи охлаждающей жидкости.
- После окончания стекания охлаждающей жидкости, заверните сливной кран, расположенный внизу радиатора.
- Установите новую уплотнительную шайбу на сливную пробку и вверните сливную пробку. Затяните сливную пробку. Момент затяжки должен составлять:

*Для автомобилей с двигателем 1,7 л - 78 Н•м (8,0 кгс•м)*

*Для автомобилей с двигателем 2,0 л - 40 Н•м (4,1 кгс•м)*



- Залейте в радиатор готовую к употреблению всесезонную охлаждающую жидкость марки Honda (тип 2). В этой жидкости уже содержится 50% антифриза и 50% воды. В предварительном перемешивании жидкости перед заливкой нет необходимости. Уровень жидкости должен совпадать с основанием заливной горловины радиатора.

*Продолжение на следующей странице*



Заправочная емкость системы охлаждения:

*Для автомобилей с механической 5-ступенчатой коробкой передач:*

*(Автомобили с правым расположением рулевой колонки с двигателем 1,7 л)*

4,2 л

*(Автомобили с левым расположением рулевой колонки с двигателем 1,7 л)*

4,1 л

*(Автомобили с двигателем 2,0 л для европейских стран)*

5,4 л

*(Автомобили с двигателем 2,0 л не для европейских стран)*

5,9 л

*Для автомобилей с автоматической трансмиссией:*

*(Автомобили с правым расположением рулевой колонки с двигателем 1,7 л)*

4,1 л

*(Автомобили с левым расположением рулевой колонки с двигателем 1,7 л)*

4,0 л

*(Автомобили с двигателем 2,0 л для европейских стран)*

5,3 л

*(Автомобили с двигателем 2,0 л не для европейских стран)*

5,8 л

11. Запустите двигатель примерно на 30 секунд. Затем выключите двигатель.

12. Проверьте уровень охлаждающей жидкости в радиаторе и при необходимости долейте жидкость.



13. Долейте охлаждающую жидкость в расширительный бачок до метки MAX. Установите на место крышку расширительного бачка.
14. Установите на место крышку радиатора и затяните ее до первого ощутимого упора.
15. Запустите двигатель и дайте ему прогреться до нормальной рабочей температуры (электрический вентилятор охлаждения радиатора должен включиться, по крайней мере, дважды). Затем выключите двигатель.



16. Снимите крышку радиатора. Долейте охлаждающую жидкость в радиатор до уровня основания заливной горловины.
17. Снова запустите двигатель и дайте ему поработать с частотой вращения 1500 об/мин. Выключите двигатель. Проверьте уровень охлаждающей жидкости в радиаторе и при необходимости долейте жидкость.
18. Установите на место крышку радиатора и полностью затяните ее.
19. При необходимости долейте охлаждающую жидкость в расширительный бачок до отметки MAX и установите на место крышку расширительного бачка.

При нормальной эксплуатации контролируйте уровень жидкости в бачке омывателя не реже одного раза в месяц. В дождливый сезон, когда вы вынуждены часто пользоваться омывателем ветрового стекла, проверяйте уровень жидкости в бачке при каждой заправке автомобиля топливом.

Бачок омывателя ветрового стекла расположен в моторном отсеке позади левой фары.

Контроль уровня жидкости в бачке омывателя осуществляется визуально по щупу при снятой крышке бачка (контрольный щуп прикреплен к крышке).

В бачок омывателя ветрового стекла следует заливать только высококачественную моющую жидкость промышленного изготовления, предназначенную специально для этой цели. Подобные жидкости обладают высокими моющими свойствами и низкой температурой замерзания.

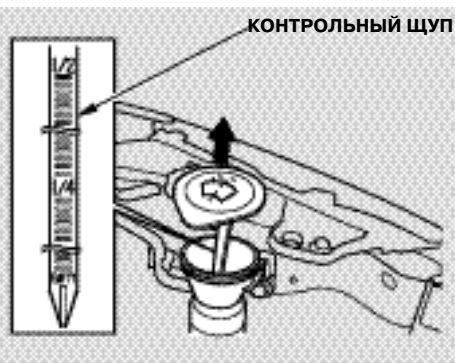

Окончив заливку жидкости в бачок омывателя, намочите моющей жидкостью мягкую ткань и протрите резиновые детали щеток стеклоочистителя. Этим вы продлите срок службы щеток.

Запрещено заливать в бачок омывателя антифриз или водный раствор уксуса.

Использование антифриза приведет к повреждению лако-красочного покрытия кузова, а раствор уксуса может вывести из строя насос омывателя.

Применяйте только специальные жидкости, предназначенные для омывателя ветрового стекла, выпускаемые промышленностью.

## Автоматическая трансмиссия

Уровень рабочей жидкости в автоматической трансмиссии контролируется при прогревом **ВНИМАНИЕ** до нормальной рабочей температуры двигателя.

1. Установите автомобиль на горизонтальную площадку и выключите двигатель.
2. Выньте контрольный щуп (с кольцевой ручкой желтого цвета) из картера трансмиссии и протрите его насухо чистой ветошью.



КОНТРОЛЬНЫЙ ЩУП

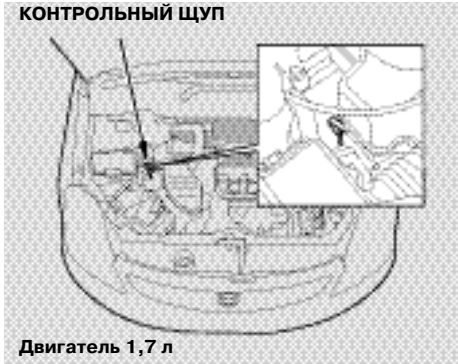

Двигатель 1,7 л

КОНТРОЛЬНЫЙ ЩУП



Двигатель 2,0 л

3. Вставьте щуп в трубку и опустите его до упора, как показано на рисунке.
4. Снова выньте щуп и проконтролируйте уровень рабочей жидкости. Уровень жидкости должен находиться между верхней и нижней метками.

*Продолжение на следующей странице*

5. Если уровень рабочей жидкости находится ниже минимальной метки, долейте в картер автоматической трансмиссии рабочую жид-



кость, доведя ее уровень до верхней метки. Всегда используйте оригинальную жидкость для автоматической трансмиссии марки Honda ATF-Z1. В качестве временной замены при отсутствии указанной рабочей жидкости можно использовать жидкость ATF DEXRON® III. Однако при продолжительном использовании такого заменителя возможны затруднения при переключении передач. При первой же возможности слейте из трансмиссии временную рабочую жидкость, промойте трансмиссию рекомендуемой жидкостью ATF-Z1 марки Honda и залейте в трансмиссию эту жидкость.

6. Вставьте щуп в трубку и опустите его до

упора, как показано на рисунке.

Техническое обслуживание трансмиссии с заменой рабочей жидкости должно производиться с периодичностью, предусмотренной регламентом технического обслуживания автомобиля.

(Для некоторых вариантов исполнения автомобиля)

Техническое обслуживание трансмиссии также должно производиться в соответствии с регламентом технического обслуживания автомобиля для нормальных условий эксплуатации.

### Пятиступенчатая механическая коробка передач



Проверяйте уровень трансмиссионного масла на коробке передач, прогретой до нормальной рабочей температуры. Автомобиль должен стоять на горизонтальной площадке. Выверните пробку контрольного отверстия и осторожно просуньте палец в отверстие картера коробки передач для того, чтобы проверить уровень масла. Нормальный уровень масла соответствует нижнему краю контрольного отверстия. Если уровень масла в коробке передач недостаточный, необходимо долить в нее оригинальное трансмиссионное масло марки Honda MTF, предназначенное для механических коробок передач. Масло доливают до тех пор, пока оно не начнет переливаться через край контрольного отверстия. После этого вверните и надежно затяните пробку контрольного отверстия.



Если отсутствует оригинальное трансмиссионное масло марки Honda MTF, в качестве временной замены можно использовать моторное масло SG, SH или SJ (по классификации API) с вязкостью SAE 10W-30 или 10W-40. Однако следует учитывать, что использование моторного масла может привести к затруднениям при переключении передач.

Техническое обслуживание трансмиссии с заменой рабочей жидкости должно производиться с периодичностью, предусмотренной регламентом технического обслуживания автомобиля.

## Рабочая жидкость тормозного привода и привода сцепления

Проверяйте уровень жидкости в бачках ежемесячно. На вашем автомобиле (в зависимости от варианта исполнения) может быть установлен один или два бачка:

- бачок главного тормозного цилиндра.
- бачок главного цилиндра гидравлического привода сцепления (только на автомобилях с механической коробкой передач).

Замену тормозной жидкости необходимо производить с периодичностью, предусмотренной регламентом технического обслуживания автомобиля.

Используйте только оригинальную тормозную жидкость марки Honda или ее эквивалентный заменитель - тормозную жидкость типа DOT3 или DOT4. Перед использованием емкость с тормозной жидкостью должна быть герметично закрыта. Следует иметь в виду, что тормозная жидкость типа DOT5 не подходит для тормозной системы вашего автомобиля.

## Тормозная жидкость

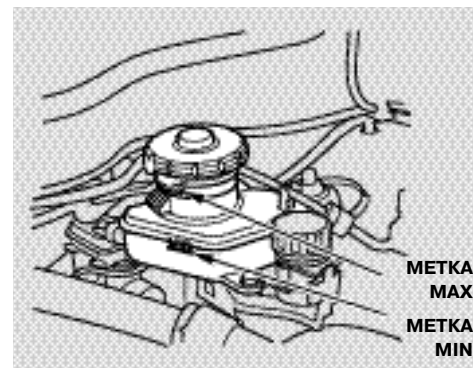

Уровень тормозной жидкости должен находиться между метками MIN и MAX, которые имеются на полупрозрачной стенке бачка главного тормозного цилиндра. Падение уровня тормозной жидкости до метки MIN или ниже ее может быть следствием неисправности тормозной системы. Обратитесь на сервисную станцию для проверки герметичности тормозного гидропривода и состояния тормозных колодок.

## Рабочая жидкость тормозного привода и привода сцепления

### Жидкость для гидравлического привода сцепления

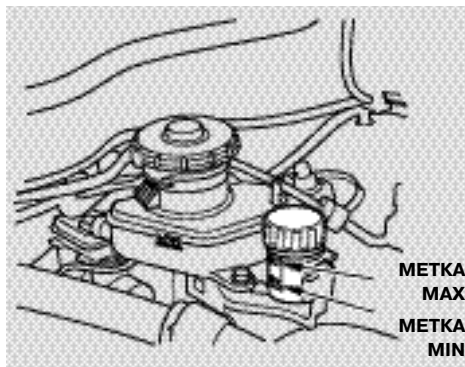

Уровень рабочей жидкости должен находиться между метками MIN и MAX, которые нанесены на полупрозрачную стенку бачка гидропривода сцепления. Если уровень жидкости снизился до метки MIN, долейте в бачок тормозную жидкость и доведите ее уровень до метки MAX. Для долива применяется та же рабочая жидкость, что и в тормозном гидроприводе (см. выше).

Падение уровня рабочей жидкости в бачке может быть следствием нарушения герметичности гидропривода сцепления и утечки жидкости. В этом случае необходимо срочно обратиться на сервисную станцию для проверки состояния узлов и деталей гидропривода сцепления.

Проверка уровня рабочей жидкости в бачке гидроусилителя рулевого управления должна выполняться не реже одного раза в год. Проверка уровня жидкости проводится на холодном двигателе. Уровень рабочей жидкости должен находиться между метками UPPER LEVEL (верхний уровень) и LOWER LEVEL (нижний уровень), которые нанесены на стенку бачка гидроусилителя рулевого управления. Если уровень жидкости снизился до метки LOWER LEVEL, долейте в бачок рабочую жидкость и доведите ее уровень до метки UPPER LEVEL.



### ВНИМАНИЕ

Следует использовать только оригинальную рабочую жидкость для гидроусилителя рулевого управления HONDA Power Steering Fluid (V, П или S). Применение рабочей жидкости для автоматической трансмиссии или рабочей жидкости для гидроусилителя рулевого управления другой марки может привести к выходу системы из строя.

Падение уровня жидкости в бачке может свидетельствовать о протечке в системе. Необходимо регулярно проверять уровень рабочей жидкости в бачке, а при его падении при первой же возможности обратиться на сервисную станцию для проверки состояния системы.

### ВНИМАНИЕ

Запрещается оставлять рулевое колесо вывернутым до упора влево или вправо. Это может привести к выходу из строя насоса гидроусилителя рулевого управления.

## Фильтрующий элемент воздухоочистителя

Замена фильтрующего элемента воздухоочистителя должна производиться с периодичностью, предусмотренной регламентом технического обслуживания автомобиля, в зависимости от величины пробега или длительности эксплуатации автомобиля.

### Замена фильтрующего элемента

*Автомобили с двигателем 1,7 л*

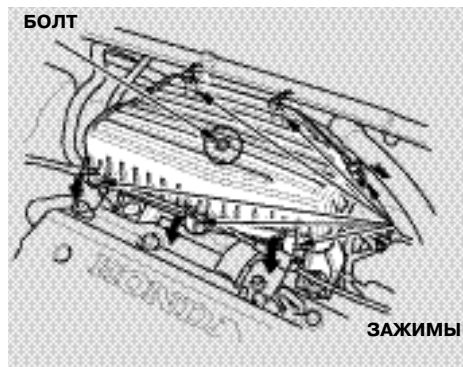

Фильтрующий элемент расположен в корпусе воздухоочистителя, который находится в моторном отсеке.

Для того чтобы заменить фильтрующий элемент воздухоочистителя, выполните следующее:

1. Ослабьте болт и шесть зажимов. Снимите крышку воздухоочистителя.
2. Выньте старый фильтрующий элемент из корпуса воздухоочистителя.



3. Очистите от пыли и грязи внутреннюю полость корпуса воздухоочистителя с помощью влажной ветоши.
4. Установите в корпус воздухоочистителя новый фильтрующий элемент.
5. Установите на место крышку корпуса воздухоочистителя и зафиксируйте ее шестью зажимами и болтом.

Автомобили с двигателем 2,0 л



Фильтрующий элемент расположен в корпусе воздухоочистителя, который находится в моторном отсеке.

Для того чтобы заменить фильтрующий элемент воздухоочистителя, выполните следующее:

1. Извлеките воздуховод и трубку дыхательного клапана из корпуса воздухоочистителя.

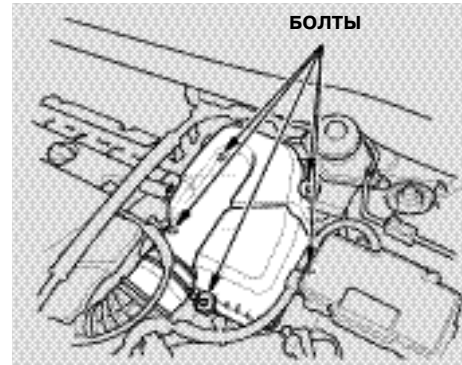

2. Ослабьте пять болтов и снимите крышку воздухоочистителя.
3. Выньте старый фильтрующий элемент из корпуса воздухоочистителя.



4. Очистите от пыли и грязи внутреннюю полость корпуса воздухоочистителя с помощью влажной ветоши.
5. Установите в корпус воздухоочистителя новый фильтрующий элемент.
6. Установите на место крышку корпуса воздухоочистителя и зафиксируйте ее пятью болтами.

### Топливный фильтр

Замена топливного фильтра должна производиться с периодичностью, предусмотренной регламентом технического обслуживания автомобиля, в зависимости от величины пробега или длительности эксплуатации автомобиля.

Для замены топливного фильтра обратитесь на сервисную станцию дилера, располагающую квалифицированным персоналом. Поскольку система питания двигателя топливом работает при избыточном давлении, неправильное или неумелое обращение с соединениями топливopроводов может привести к разбрызгиванию бензина и созданию пожароопасной ситуации.

Если вы один или несколько раз заправлялись некачественным бензином, содержащим загрязнения, может потребоваться досрочная замена топливного фильтра. Проверьте состояние или замените топливный фильтр на новый, если у вас имеются основания полагать, что фильтр забит отложениями.

### Предохранительная защелка капота



Очистите предохранительную защелку капота мягким чистящим средством и смажьте любой универсальной смазкой все подвижные части защелки, включая шарниры. Если вы не знаете как очистить и смазать предохранительную защелку капота, обратитесь к своему дилеру компании Honda.

### Свечи зажигания (двигатель 1,7 л)

Замена свечей зажигания должна производиться с периодичностью, предусмотренной регламентом технического обслуживания автомобиля, в зависимости от величины пробега или длительности эксплуатации автомобиля.



### Замена свечей зажигания



1. С помощью отвертки с плоским жалом поверните два зажима крепления крышки на четверть оборота против часовой стрелки, после чего снимите крышку, подняв ее вертикально вверх.
2. Очистите от грязи и масла зоны вокруг индивидуальных катушек зажигания, закрепленных на каждой свече.



3. С помощью ключа отверните крепежную гайку корпуса катушки зажигания, аккуратно поднимая ее в направлении оси.
4. Нажмите на рычажок фиксатора и отсоедините электроразъем от катушки зажигания. Прилагайте усилие к пластмассовому корпусу разъема, а не к проводам.

5. С помощью 16-ти миллиметрового свечного ключа выверните и снимите свечу зажигания.

*Продолжение на следующей странице*

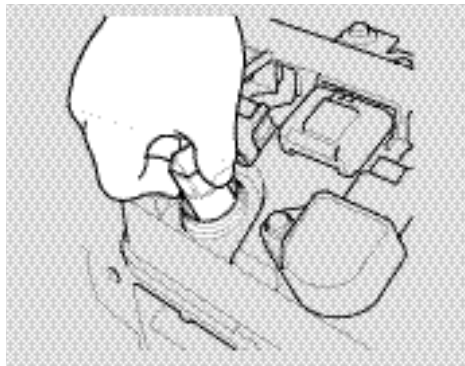

6. Вставьте в гнездо новую свечу зажигания и заверните ее усилием руки.

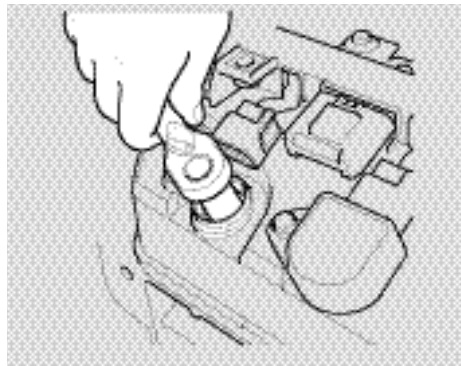

7. Затяните свечу зажигания до требуемого момента силы затяжки с помощью динамометрического ключа. Если динамометрический ключ отсутствует, затяните свечу, дополнительно повернув ее на  $2/3$  оборота после посадки торца свечи на головку блока цилиндров.  
Момент затяжки свечей зажигания,  $18 \text{ Н} \cdot \text{м}$  ( $1,8 \text{ кгс} \cdot \text{м}$ )

**ВНИМАНИЕ** Затягивайте свечи зажигания очень аккуратно, обеспечив требуемый момент силы затяжки. Недостаточная затяжка свечи приведет к ее перегреву и выходу двигателя из строя. При слишком сильной затяжке можно повредить резьбовое отверстие в головке блока цилиндров.

8. Установите на место индивидуальную катушку зажигания. Закрепите ее гайкой.
9. Закрепите электроразъем на катушке зажигания. Убедитесь, что разъем надежно зафиксирован.
10. Повторите описанные выше операции для замены остальных трех свечей зажигания.
11. Установите на место крышку. Закрепите крышку, повернув два зажима ее крепления на четверть оборота по часовой стрелке с помощью отвертки с плоским жалом.

Марки и типы применяемых свечей зажигания

Нормальные условия эксплуатации

NGK: ZFR6J-11

DENSO: KJ20CR-L11

Для жаркого климата или постоянных высоких скоростей вождения

NGK: ZFR7J-11

DENSO: KJ22CR-L11

Зазор между электродами свечи зажигания:

1,1 мм (допуск: + 0,0/-0,1 мм)

Замена свечей зажигания должна производиться с периодичностью, предусмотренной регламентом технического обслуживания автомобиля, в зависимости от величины пробега или длительности эксплуатации автомобиля.

### Замена свечей зажигания



1. Очистите от грязи и масла зоны вокруг индивидуальных катушек зажигания, закрепленных на каждой свече.
2. Нажмите на рычажок фиксатора и отсоедините электроразъем от катушки зажигания. Прилагайте усилие к пластмассовому корпусу разъема, а не к проводам.

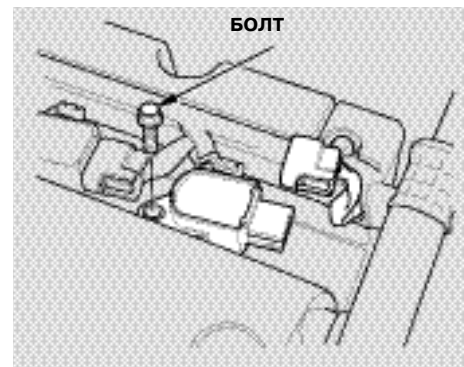

3. При помощи ключа снимите болт крепления катушки зажигания. Снимите катушку зажигания, поднимая ее вертикально вверх.
4. С помощью 16-ти миллиметрового свечного ключа выверните и снимите свечу зажигания.

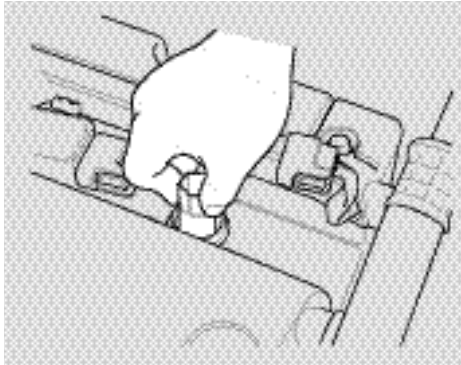

5. Вставьте в гнездо новую свечу зажигания и заверните ее усилием руки.

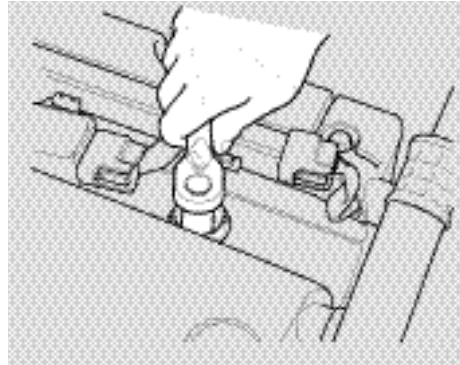

6. Затяните свечу зажигания до требуемого момента силы затяжки с помощью динамометрического ключа. Если динамометрический ключ отсутствует, затяните свечу, дополнительно повернув ее на 2/3 оборота после посадки торца свечи на головку блока цилиндров.  
Момент затяжки свечей зажигания  
18 Н•м (1,8 кгс•м)

### ВНИМАНИЕ

Затягивайте свечи зажигания очень аккуратно, обеспечив требуемый момент силы затяжки. Недостаточная затяжка свечи приведет к ее перегреву и выходу двигателя из строя. При слишком сильной затяжке можно повредить резьбовое отверстие в головке блока цилиндров.

7. Установите на место индивидуальную катушку зажигания. Закрепите ее гайкой.
8. Закрепите электроразъем на катушке зажигания. Убедитесь, что разъем надежно зафиксирован.
9. Повторите описанные выше операции для замены остальных свечей зажигания.

### Марки и типы применяемых свечей зажигания

NGK:	ZFR6K-11
DENSO:	KJ20DR-M11

Зазор между электродами свечи зажигания:

1,1 мм (допуск: + 0,0/-0,1 мм)

## Аккумуляторная батарея

Ежемесячно контролируйте состояние аккумуляторной батареи. При осмотре аккумуляторной батареи обращайте внимание на цвет индикатора степени заряда батареи, а также на наличие следов коррозии на выводных штырях батареи и на клеммах проводов.

**Даже при исправном состоянии и нормальной эксплуатации аккумуляторная батарея выделяет взрывоопасный водород. Поэтому искра или открытое пламя вблизи аккумуляторной батареи могут вызвать взрыв достаточной силы, чтобы вы получили тяжелые травмы или погибли.**

**Не подносите близко к аккумуляторной батарее искрящие предметы, открытое пламя или горящие сигареты и папиросы.**

**Во время проведения техобслуживания аккумуляторной батареи надевайте защитную одежду, очки или прозрачный лицевой щиток. В целях вашей безопасности рекомендуем обслуживать аккумуляторную батарею на сервисной станции.**

**Аккумуляторная батарея содержит серную кислоту (электролит), которая обладает очень высокой коррозионной агрессивностью и очень ядовита.**

**При попадании электролита в глаза или на открытые участки тела вы можете получить сильные химические ожоги. Работая с аккумуляторной батареей, обязательно используйте защитные очки и одежду.**

**Попадание электролита в желудочно-кишечный тракт может привести к смертельному отравлению, если не предпринять экстренные меры спасения пострадавшего человека.**

**ХРАНИТЕ АККУМУЛЯТОРНЫЕ БАТАРЕИ В МЕСТАХ, НЕДОСТУПНЫХ ДЛЯ ДЕТЕЙ**

## Экстренные меры помощи пострадавшим

**Попадание электролита в глаза.** Промывайте глаза водой из чашки или другой подходящей емкости в течение, по крайней мере, 15 минут. Использование сильной струи воды может травмировать глаза. После промывки глаз необходимо немедленно обратиться к врачу.

**Попадание электролита на кожу.** Снимите одежду, на которую попал электролит. Обильно промойте пораженный кислотой участок кожи большим количеством воды. После первичной обработки необходимо немедленно обратиться к врачу.

**Попадание электролита в желудочно-кишечный тракт.** Выпейте воды или молока. Затем срочно обратитесь к врачу.



Проверьте состояние и степень заряда аккумуляторной батареи по встроенному цветовому индикатору:

Голубой - хорошее состояние

Красный - необходимо добавить дистиллированную воду

Белый - необходима зарядка батареи

В табличке на батарее приведены сведения, необходимые для контроля состояния батареи по цвету индикатора.

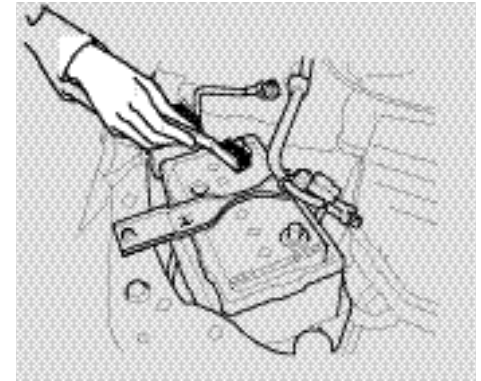

Если выводные штыри аккумуляторной батареи и надетые на них клеммы проводов подверглись сильной коррозии, удалите продукты коррозии с помощью водного раствора пищевой соды. Затем ослабьте гайки и снимите клеммы проводов со штырей батареи. При проведении техобслуживания аккумуляторной батареи необходимо всегда первой снимать и последней присоединять отрицательную (-) клемму. Очистите выводные штыри батареи от окислов с помощью металлической щетки. присоедините к батарее клеммы проводов и затяните гайки клемм. Затем нанесите на штыри и клеммы защитную смазку.

*Продолжение на следующей странице*

Перед тем как подключить к аккумуляторной батарее зарядное устройство, необходимо отсоединить от выводов батареи обе клеммы проводов. В противном случае электрооборудование автомобиля может выйти из строя.

При разряде или отсоединении аккумуляторной батареи произойдет блокировка режима AUTO (автоматического подъема и опускания стекла водительской двери). Для отмены режима блокировки необходимо выполнить действия, описанные на стр. 125.

### **ВНИМАНИЕ**

Подзарядка аккумуляторной батареи без отключения клемм проводов может серьезно повредить электронные блоки управления системами и агрегатами автомобиля. Поэтому обязательно отключайте аккумуляторную батарею от бортовой электрической сети автомобиля, прежде чем присоединять батарею к зарядному устройству.

### *(Для некоторых вариантов исполнения автомобиля)*

При разряде или отсоединении аккумуляторной батареи от сети автомобиля происходит самоблокировка аудиосистемы. При очередной попытке включения аудиосистемы на дисплее появится надпись “**CODE**”. Чтобы сделать систему работоспособной, необходимо ввести пятизначный код при помощи кнопок фиксированной настройки (см. стр. 201).

### *Для некоторых вариантов исполнения автомобиля*

При разряде или отсоединении аккумуляторной батареи от электросети автомобиля происходит сброс точного времени цифровых часов, встроенных в аудиосистему. Необходимо установить точное время согласно инструкциям для вашей аудиосистемы.



Проверяйте состояние щеток стеклоочистителя не реже, чем раз в полгода. Осмотрите щетки на предмет наличия трещин и потери упругости резиновых лезвий. Если щетки имеют следы повреждений и износа или стали плохо очищать поверхность ветрового стекла, вставьте в щетки новые лезвия.

Для замены щеток стеклоочистителя выполните следующее:



1. Поднимите рычаги стеклоочистителя в верхнее фиксированное положение. В первую очередь поднимайте рычаг стеклоочистителя со стороны водителя, а затем - со стороны пассажира.



2. Нажмите на фиксатор щетки и снимите щетку с рычага. Для этого, удерживая фиксатор в нажатом положении, сдвиньте щетку по направлению к основанию рычага.

*Продолжение на следующей странице*

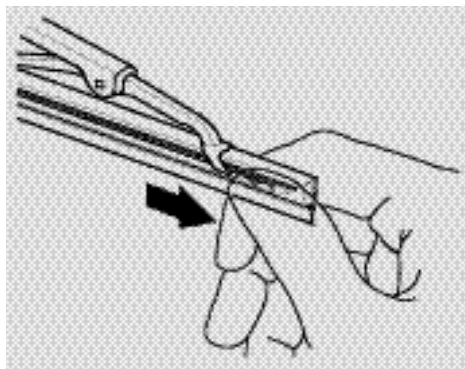

3. Выньте резиновое лезвие из держателя щетки, потянув за закрытый конец лезвия. При этом необходимо приложить усилие, чтобы открытый конец вышел из держателя.



Если ваш автомобиль оснащен крыловидным спойлером багажника, не следует полностью поднимать рычаг стеклоочистителя от ветрового стекла при замене лезвия щетки. Это может привести к повреждению спойлера багажника.

4. Осмотрите новое лезвие. Если оно не укомплектовано пластиковыми или металлическими усилительными ребрами вдоль заднего края, снимите металлические усилительные ребра из старого лезвия. Затем установите их в пазы нового лезвия.
5. Полностью вставьте новое лезвие в держатель щетки.
6. Установите щетку в сборе на рычаг стеклоочистителя. Проверьте надежность фиксации щетки.
7. Опустите рычаг стеклоочистителя со щеткой на ветровое стекло в рабочее положение, начиная с рычага стеклоочистителя со стороны пассажира.

### КОНДЕНСАТОР КОНДИЦИОНЕРА



Ваш автомобиль оборудован закрытой системой кондиционирования воздуха. Все операции по техническому обслуживанию кондиционера, например, зарядка хладагентом, должны выполняться квалифицированным персоналом на сервисной станции. Владелец автомобиля может только периодически проверять нормальное функционирование системы кондиционирования воздуха.

Периодически осматривайте и очищайте снаружи ячейки радиатора системы охлаждения двигателя и конденсатора кондиционера от набившейся грязи, листьев, насекомых и т.п. Эти загрязнения препятствуют свободному прохождению воздуха через теплообменники и снижают эффективность теплопередачи. Для очистки радиатора и конденсатора используйте низконапорную водяную струю или мягкую щетку.

### ВНИМАНИЕ

Пластины радиатора двигателя и конденсатора кондиционера могут быть легко деформированы. Поэтому для наружной очистки следует применять водяную струю с низким напором или мягкую щетку.

В холодное время года необходимо регулярно, не реже одного раза в неделю включать систему кондиционирования воздуха. Включите систему кондиционирования воздуха по крайней мере на 10 минут во время движения автомобиля с равномерной скоростью и при прогревом до нормальной рабочей температуры двигателя. Это обеспечит циркуляцию смазочного масла, содержащегося в холодильнике.

При снижении эффективности охлаждения воздуха кондиционером обратитесь на сервисную станцию дилера для проверки исправности системы. Для заправки системы кондиционирования воздуха используется хладагент HFC-134a (R-134a).

### ВНИМАНИЕ

При проведении технического обслуживания системы кондиционирования воздуха необходимо использовать специальное оборудование, которое исключает попадание хладагента в атмосферу и обеспечивает возможность повторного использования хладагента. Выпуск паров хладагента в атмосферу наносит вред окружающей среде.

## Воздушный фильтр системы вентиляции (для некоторых вариантов исполнения автомобиля)

Воздушный фильтр системы вентиляции удаляет пыльцу растений и дорожную пыль, втягиваемые при работе приточно-вытяжной вентиляции.

Замена воздушного фильтра системы вентиляции должна производиться с периодичностью, предусмотренной регламентом технического обслуживания автомобиля. Для автомобилей, поставляемых в европейские страны, регламент технического обслуживания включен в Сервисную книжку. Во всех остальных случаях обращайтесь к регламенту технического обслуживания, содержащемуся в данном Руководстве.

Периодичность замены фильтра должна быть сокращена, если автомобиль преимущественно используется в городе, где воздух содержит много сажи, выбрасываемой в атмосферу промышленными предприятиями и автомобилями с дизельными двигателями. Замените воздушный фильтр досрочно, если подача воздуха в салон автомобиля системой отопления и вентиляции уменьшилась.

### Замена воздушного фильтра



Воздушный фильтр системы вентиляции находится за перчаточным ящиком. Для замены фильтра выполните следующие действия:

1. Откройте перчаточный ящик.
2. Нажмите на боковые стенки перчаточного ящика, чтобы фиксирующие выступы стенок вышли из пазов передней панели.
3. Наклоните перчаточный ящик на себя и вниз.



4. Снимите крышку фильтра. Для этого нажмите на фиксатор и потяните крышку к себе.



5. Снимите первичный фильтрующий элемент, вытягивая его прямо к себе. Сдвиньте вторичный фильтрующий элемент вправо, а затем вытяните его к себе.



6. Извлеките старый фильтрующий элемент из кожуха.

Установите новые фильтрующие элементы. Убедитесь в том, что направление потока воздуха, обозначенное стрелками "AIR FLOW" на фильтрующем элементе и кожухе, совпадает.

*Продолжение на следующей странице*

## Воздушный фильтр системы вентиляции. Ремни привода вспомогательных агрегатов

7. Вставьте фильтрующие элементы в блок кондиционера.
8. Установите на место крышку.
9. Поверните корпус перчаточного ящика вверх и зафиксируйте его в первоначальном положении. Установите на место фиксаторы.
10. Закройте перчаточный ящик.

Если вам трудно самому выполнить вышеуказанные операции по замене фильтра, обратитесь на сервисную станцию вашего дилера компании Honda.

### Ремни привода вспомогательных агрегатов

*Автомобили с двигателем объемом 1,7 л*



Проверьте состояние приводных ремней вспомогательных агрегатов, обратив внимание на наличие трещин, расслоений и других следов износа на краях ремней. Проверьте натяжение каждого ремня, нажав большим пальцем руки на ремень по центру между шкивами. На автомобилях, оборудованных электроприводным усилителем рулевого управления, ремень привода усилителя рулевого управления отсутствует. В этом случае проверьте только состояние и натяжение ремня привода компрессора (или ремня привода генератора - для вариантов автомобиля, не оснащенных кондиционером).



Ремень привода гидроусилителя рулевого управления  
13,0 - 16,5 мм

(Автомобили без кондиционера)  
Ремень привода генератора:  
5,5 - 8,0 мм

(Автомобили, оснащенные кондиционером)  
Ремень привода компрессора  
5,0 - 7,5 мм

### Автомобили с двигателем объемом 2,0 л



Натяжение приводного ремня регулируется автонатяжителем. Индикатор автонатяжителя должен находиться в пределах заданного диапазона. Проверка натяжения приводного ремня должна выполняться с периодичностью, указанной в регламенте технического обслуживания.

Если индикатор выходит за пределы заданного диапазона, при первой возможности обратиться на сервисную станцию дилера компании Honda для замены ремня.

### Для всех вариантов исполнения автомобиля

Если вы обнаружили признаки износа приводных ремней или их слабое натяжение, обратитесь на сервисную станцию дилера компании Honda для замены или регулировки натяжения ремней.

### Ремень привода газораспределительного механизма

Замена ремня привода газораспределительного механизма должна выполняться с периодичностью, указанной в регламенте технического обслуживания.

*(Автомобили, поставляемые в европейские страны)*

Ремень привода газораспределительного механизма следует заменить при пробеге автомобиля равном 75000 км в том случае, если эксплуатация автомобиля происходит при одном из следующих обстоятельств:

- При очень высоких температурах (свыше 43 °С).
- При очень низких температурах (ниже 29 °С).

Для обеспечения безопасности движения автомобиля шины, установленные на ваш автомобиль, должны полностью соответствовать по типу, конструкции, размерам и состоянию протектора требованиям компании Honda. В шинах должно поддерживаться номинальное давление воздуха. Ниже приведены подробные инструкции, касающиеся способа и периодичности контроля давления воздуха в шинах, инструкции по определению технического состояния шин (внешние признаки повреждений и износ) и рекомендации по замене изношенных шин.

**Эксплуатация автомобиля на сильно изношенных шинах или при ненормальном давлении воздуха в шинах может привести к дорожно-транспортному происшествию, в котором водитель и пассажиры рискуют получить тяжелые травмы или даже погибнуть.**

**Строго следуйте всем инструкциям и рекомендациям в настоящем Руководстве в отношении контроля и поддержания номинального давления в шинах, а также других правил эксплуатации и ухода за шинами.**

### Давление воздуха в шинах

Поддержание номинального давления воздуха в шинах обеспечивает наилучшее сочетание управляемости автомобиля, долговечности шин и вашего комфорта при вождении автомобиля. Низкое давление воздуха в шинах приводит к быстрому и неравномерному износу протектора, ухудшает управляемость автомобиля, увеличивает расход топлива и, кроме того, делает более вероятным выход шин из строя из-за перегрева. Перекачанные шины ухудшают плавность хода автомобиля и более подвержены повреждениям от ударов о дорожные выступы. Кроме того, перекачанные шины ведут к неравномерному износу протектора.

Мы рекомендуем визуально проверять давление воздуха в шинах ежедневно перед поездкой на автомобиле. Если вы определили на глаз, что давление в шинах снизилось, немедленно проверьте давление воздуха с помощью манометра.

Контролируйте давление воздуха в шинах с помощью манометра не реже одного раза в месяц. Даже в полностью исправных шинах давление воздуха может понизиться за месяц на 7-15 кПа (0,1-0,2 кгс/см<sup>2</sup>). Не забывайте проверять давление воздуха в запасном колесе одновременно с проверкой остальных колес.

Давление воздуха проверяется только на холодных шинах. Шины можно считать холодными, если после остановки автомобиля прошло не менее трех часов, или если после длительной стоянки автомобиля вы проехали не более 1,6 км.

После пробега автомобиля на расстояние в несколько километров шины успевают нагреться, и давление воздуха в них увеличивается на 30-40 кПа (0,3-0,4 кгс/см<sup>2</sup>) по сравнению с холодным состоянием. Это является вполне нормальным. Не следует снижать давление воздуха в прогретых шинах. В противном случае шины будут эксплуатироваться при пониженном давлении воздуха.



Вам следует приобрести и иметь свой собственный шинный манометр и использовать его при проверке давления воздуха в шинах. В этом случае вы сможете определенно установить является ли падение давления в шине результатом неисправности шины, или различием в показаниях разных манометров.

### **Рекомендуемое давление воздуха в шинах**

Величины рекомендуемого давления воздуха в холодных шинах приведены в табличке, которая расположена в проеме водительской двери.

Бескамерные шины обладают определенной способностью восстанавливать свою герметичность после небольших проколов. Поскольку утечка воздуха часто происходит очень медленно, при обнаружении постепенного снижения давления воздуха в шине необходимо тщательно осмотреть ее для выявления проколов.

### **Контроль технического состояния шин**

Каждый раз, когда вы проверяете давление воздуха в шинах, внимательно осмотрите их на предмет обнаружения механических повреждений протектора, мелких камней, гвоздей и подобных предметов, застрявших в протекторе, а также признаков износа протектора.

Будьте особенно внимательны к следующим дефектам шин:

- Местное вздутие или вспучивание каркаса в зоне протектора или на боковинах. Шина с подобным дефектом подлежит замене.
- Порезы, трещины или расслоения каркаса боковины. Замените шину, если произошло оголение корда каркаса.
- Предельный износ протектора шины.



Шины, которыми укомплектован ваш автомобиль, имеют индикаторы предельного износа, отформованные на протекторе. При уменьшении глубины рисунка протектора до 1,6 мм на его поверхности проявляются гладкие поперечные полоски шириной 12,7 мм, расположенные с определенным шагом по окружности шины. Глубина рисунка протектора, равная 1,6 мм, является предельно допустимой по условиям сцепления шины с влажным дорожным покрытием. Поэтому шина подлежит обязательной замене, если на протекторе видны три и более индикаторов износа.

### Балансировка колес

Кроме поддержания номинального давления воздуха в шинах важное значение для продления срока их службы имеют правильные углы установки колес. Если протекторы шин изнашиваются неравномерно, необходимо обратиться на сервисную станцию дилера для проверки углов установки колес.

На сборочном заводе колеса подвергаются тщательной балансировке перед установкой на автомобиль. По мере износа шин в процессе эксплуатации может потребоваться повторная балансировка колес. Если при движении автомобиля вы ощущаете заметную вибрацию, следует обратиться на сервисную станцию для проверки и балансировки колес. Балансировка колес в сборе должна обязательно проводиться также после ремонта и монтажа шин.

После монтажа новых шин на колесные диски обязательно проследите, чтобы колеса в сборе были сбалансированы. Это улучшит комфортность езды на автомобиле и продлит срок службы шин. Колеса вашего автомобиля прошли на сборочном заводе не только статическую, но и динамическую балансировку. Поэтому после монтажа новых шин рекомендуется выполнить как статическую, так и динамическую балансировку.

#### **ВНИМАНИЕ**

*(Только для автомобилей с колесами из алюминиевого сплава)*

Применение неподходящих балансировочных грузов может привести к повреждению колес, изготовленных из алюминиевого сплава. Поэтому на такие колеса следует устанавливать только оригинальные балансировочные грузы, поставляемые компанией Honda.

### Перестановка колес

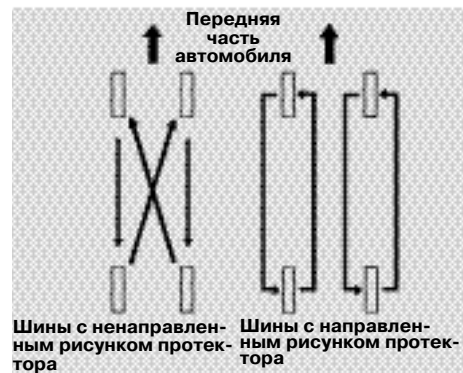

Для того чтобы обеспечить более равномерный износ и продлить срок службы шин, периодически, через каждые 10000 км пробега автомобиля, переставляйте колеса. На рисунке приведены схемы перестановки колес для случаев, когда запасное колесо не используется.

Приобретая новые шины для замены старых, следует иметь в виду, что некоторые модели шин имеют направленный рисунок протектора. Это значит, что они должны вращаться только в определенном направлении. Если на вашем автомобиле используются шины с направленным рисунком протектора, то можно менять местами только колеса одного борта (переднее на заднее), см. схемы перестановки на рисунках.

В следующей колонке приведены схемы перестановки колес для случаев, когда наряду с основными колесами задействуется и запасное колесо.

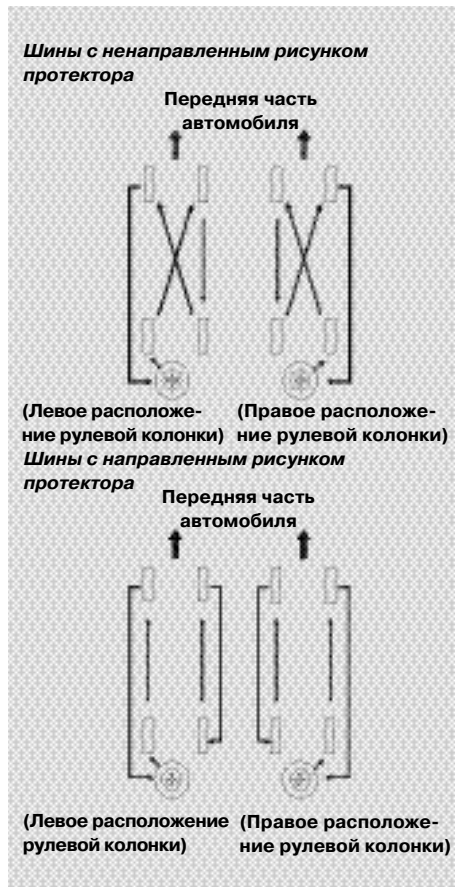

## Замена шин и колес

Шины, которые были установлены на ваш автомобиль при продаже, обеспечивают наилучшее сочетание таких эксплуатационных качеств автомобиля, как управляемость, устойчивость, плавность хода, комфортность езды, долговечность. Заменять их следует только радиальными шинами. Проверьте, чтобы новые шины полностью соответствовали старым по габаритным и монтажным размерам, допустимой вертикальной нагрузке, скоростной категории и максимальному допустимому давлению воздуха в холодном состоянии (см. маркировку на боковине шины). Смешанная установка на автомобиль шин радиальной и диагональной конструкции запрещена, так как это ухудшает тормозную эффективность, тяговые свойства и управляемость автомобилем.

**Установка на автомобиль неподходящих шин приводит к ухудшению управляемости и устойчивости автомобиля. Это может стать причиной дорожно-транспортного происшествия и серьезного травмирования или гибели водителя и пассажиров.**

*Продолжение на следующей странице*

С точки зрения безопасности предпочтительно одновременно заменять все четыре шины. Если это невозможно или нецелесообразно, замените шины на двух передних или на двух задних колесах. Замена только одной шины нежелательна, так как это отрицательно скажется на управляемости автомобиля.

Функционирование антиблокировочной тормозной системы (АБС) основано на сравнении угловых скоростей колес. Поэтому при замене шин на новые следует приобретать только шины одинакового типа и размера. Несоответствие шин по конструкции или размерам может нарушить нормальную работу АБС автомобиля.

Если у вас возникнет необходимость заменить диски колес, то следует выбрать диски, аналогичные тем, что были установлены на автомобиль при продаже. Для приобретения и замены дисков колес обратитесь к дилеру компании Honda. Дилер может также проконсультировать вас по вопросу приобретения новых шин.

### Размеры колес и шин

Колеса:

14 x 5 1/2 JJ\*

15 x 6 1/2 JJ

Шины:

185/70R14 88S\*

195/65R15 91V

\* : Автомобили с двигателем объемом 1,7 л для Гонконга

Размеры шин для вашего автомобиля приведены на табличке, расположенной в проеме водительской двери. Для уточнения вопросов о применимости тех или иных шин на вашем автомобиле, обращайтесь к дилеру компании Honda.

### Зимние шины

Поскольку шины с летним рисунком протектора не обеспечивают надежного сцепления с дорогой, покрытой снегом или льдом, в осенне-зимний период рекомендуем эксплуатировать автомобиль на зимних шинах (с маркировкой "M+S"). Для обеспечения безопасности движения автомобиля зимние шины следует установить на все четыре колеса. Используйте одновременно шины только одной какой-либо марки и модели. Обратите внимание на габаритный и посадочный размеры, грузоподъемность и скоростную категорию шин.

Устанавливайте зимние шины в строгом соответствии с инструкциями в регистрационных документах. Согласно директиве ЕЭК ООН, касающейся шин, при установке на автомобиль зимних шин в поле зрения водителя должна находиться наклейка, напоминающая о скоростном ограничении для данных шин. Установка наклейки обязательно в том случае, когда конструктивная скорость автомобиля превышает максимальную разрешенную скорость для установленных зимних шин. Наклейку можно получить у дилера компании-производителя шин. По любым вопросам о приобретении новых шин вы можете обратиться к дилеру компании Honda.

### Цепи противоскольжения

Используйте цепи противоскольжения только в действительно необходимых случаях, или если их установка законодательно предусмотрена при движении в определенных регионах. Цепи противоскольжения устанавливаются на передние колеса. Во время движения по льду или укатанному снегу с установленными цепями противоскольжения проявляйте повышенное внимание и осторожность. Следует иметь в виду, что автомобиль с цепями противоскольжения может обладать худшей управляемостью по сравнению с автомобилем на зимних шинах и без цепей. Некоторые типы цепей противоскольжения могут повредить шины, колеса, подвеску или кузов автомобиля. На автомобиль разрешается монтировать только мелкозвенные цепи, конструкция которых обеспечивает достаточные зазоры между колесами, колесными арками и деталями подвески и рулевого управления. При выборе марки и типа цепей обратите внимание на габаритный чертеж шины с установленной цепью, а также на другую информацию и инструкции изготовителя цепей. Перед тем как приобрести комплект цепей противоскольжения, проконсультируйтесь с дилером компании Honda.

*Продолжение на следующей странице*

## Колеса и шины

---

На автомобиле с установленными цепями противоскольжения запрещается двигаться по заснеженным или обледеневшим дорогам со скоростью более 30 км/ч. Чтобы уберечь шины и цепи от быстрого износа, избегайте движения с установленными цепями по сухому и чистому дорожному покрытию.

(Варианты исполнения автомобиля, предназначенные для поставки в европейские страны)

Применяйте только указанные в таблице типы цепей противоскольжения или аналогичные им.

Типоразмер шин	Тип цепей
185/70R14*	RUD starmatic 49779 или эквивалентные
195/60R15	RUD starmatic 49782 или эквивалентные

\*: Автомобили с двигателем объемом 1,7 л для Гонконга

Проверяйте исправность и функционирование приборов наружного освещения и сигнализации не реже одного раза в месяц. Перегоревшая лампа фары может стать причиной аварийной ситуации. При неисправности приборов наружного освещения другие участники дорожного могут не заметить ваш автомобиль или не смогут своевременно получить предупреждение о начале торможения или маневре вашего автомобиля.

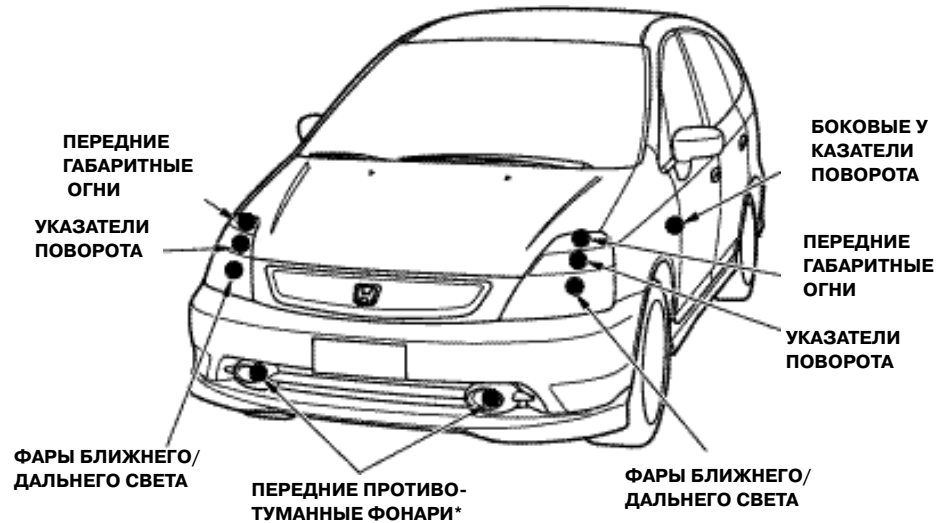

\* Для некоторых вариантов исполнения автомобиля

*Продолжение на следующей странице*



\* Для некоторых вариантов исполнения автомобиля

Проверьте исправность приборов наружного освещения и сигнализации:

- Передние фары (режим ближнего и дальнего света)
- Передние габаритные огни
- Задние габаритные огни
- Стоп-сигналы
- Верхний фонарь стоп-сигнала
- Указатели поворота
- Боковые указатели поворота
- Фонари заднего хода
- Аварийная световая сигнализация
- Фонари освещения регистрационного знака
- Передний противотуманный фонарь (для некоторых вариантов исполнения автомобиля)
- Задний противотуманный фонарь (для некоторых вариантов исполнения автомобиля)

Если вы обнаружили перегоревшую лампу, сразу же замените ее на исправную. На стр. 368 и 373 приведены технические характеристики всех ламп, используемых в приборах освещения и сигнализации вашего автомобиля.



### Регулировка направления световых пучков фар (для некоторых вариантов исполнения автомобиля)

*Автомобили, не оснащенные регулятором световых пучков фар*

Вы купили автомобиль с правильно отрегулированными фарами. Однако если вы часто перевозите в багажнике тяжелые грузы, может потребоваться дополнительная регулировка световых пучков фар. Для выполнения этой операции обратитесь к вашему дилеру компании Honda.

*Автомобили, оснащенные регулятором световых пучков фар*

Вертикальный угол наклона световых пучков фар можно отрегулировать не выходя из машины. Более подробная информация приведена на стр. 127.

### Замена ламп в передних фарах

В передних фарах используются галогенные лампы (по одной лампе в правой и левой фарах). Галогенные лампы требуют осторожного обращения. Заменяя перегоревшую лампу, держите новую лампу только за ее металлический цоколь и не трогайте стеклянную колбу руками. Оберегайте стеклянную колбу лампы от контакта с твердыми предметами. Если на колбе лампы оказались жировые следы пальцев, протрите ее чистой тканью, смоченной в спирте.

**ВНИМАНИЕ** При работе галогенные лампы сильно нагреваются. Наличие на колбе следов масла, влаги, загрязнений или царапин может стать причиной перегрева или разрушения колбы лампы.

### Замена лампы левой фары



1. Откройте капот.
2. Снимите с креплений верхнюю часть бачка стеклоомывателя и бачок рабочей жидкости гидроусилителя рулевого управления (на автомобилях с двигателем объемом 1,7 л). Отведите их в сторону от фары, как показано на рисунке.

*Продолжение на следующей странице*



3. Отсоедините штекерную колодку от лампы. Для этого возьмитесь за колодку и сжав ее с двух сторон, для разблокировки защелок, снимите ее с контактных пластин.
4. Снимите резиновое уплотнение, потянув за него.

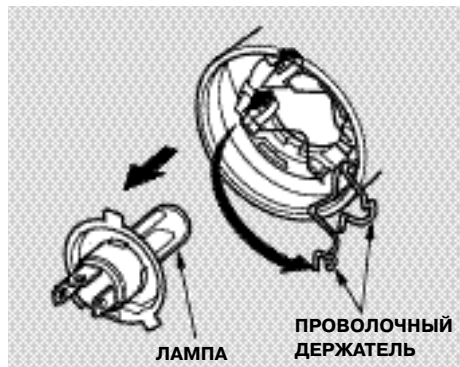

5. Выньте конец проволочного держателя из гнезда и полностью отведите держатель в сторону, чтобы обеспечить свободный доступ к лампе. Снимите лампу.

6. Вставьте в отверстие новую лампу так, чтобы лапки на цоколе вошли в соответствующие пазы. Поверните проволочный держатель в исходное положение и вставьте конец держателя в гнездо.
7. Установите на место резиновое уплотнение.
8. Наденьте штекерную колодку на контактные пластины лампы. Проверьте надежность фиксации колодки. Включите фары, чтобы проверить исправность новой лампы.
9. Установите на место бачок стеклоомывателя и бачок гидроусилителя рулевого управления (для автомобилей с двигателем объемом 1,7 л).

## Замена лампы правой фары



1. Откройте капот.
2. (Только для автомобилей с двигателем рабочим объемом 2,0 л)  
Открепите три зажима, которые освобождаются при нажатии на центральную часть головки зажима. Снимите крышку модулятора антиблокировочной тормозной системы (АБС).



3. Отсоедините штекерную колодку от лампы. Для этого возьмитесь за колодку и сжав ее с двух сторон, для разблокировки защелок, снимите ее с контактных пластин.
4. Снимите резиновое уплотнение, потянув за него.

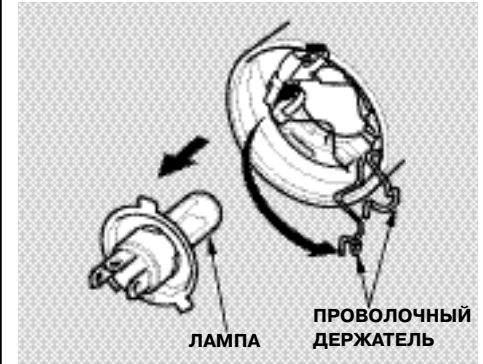

5. Выньте конец проволочного держателя из гнезда и полностью отведите держатель в сторону, чтобы обеспечить свободный доступ к лампе. Снимите лампу.
6. Вставьте в отверстие новую лампу так, чтобы лапки на цоколе вошли в соответствующие пазы. Поверните проволочный держатель в исходное положение и вставьте конец держателя в гнездо.

*Продолжение на следующей странице*

- Установите на место резиновое уплотнение.
- Наденьте штекерную колодку на контактные пластины лампы. Проверьте надежность фиксации колодки. Включите фары, чтобы проверить исправность новой лампы.



- (Только для автомобилей с двигателем объемом 2,0 л)*

Нажимая на заостренный конец вновь взведите зажимы так, чтобы выступала центральная часть головки, а усики были сведены вместе.

Установите крышку АБС. Закрепите ее тремя зажимами. Для защелкивания зажимов следует нажать на центральную часть головки зажима, приведя ее на один уровень с поверхностью головки.

### Замена ламп передних указателей поворота

*Лампа левого переднего указателя поворота*



1. Откройте капот.
2. Снимите верхнюю часть бачка стеклоомывателя. Отведите ее в сторону.

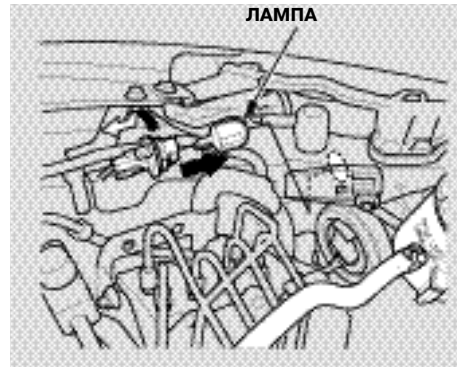

3. Выньте патрон с перегоревшей лампой из корпуса фары, повернув его на четверть оборота против часовой стрелки.
4. Выньте перегоревшую лампу из патрона, нажав на нее и повернув против часовой стрелки.

5. Вставьте новую лампу в патрон, повернув ее по часовой стрелке для установки на место.
6. Установите патрон с лампой в корпус фары и поверните по часовой стрелки для фиксации.
7. Включите указатели поворота, чтобы проверить исправность лампы.
8. Установите на место бачок стеклоомывателя.

*Продолжение на следующей странице*

## Приборы освещения и сигнализации

Лампа правого переднего указателя поворота



1. Откройте капот.
2. (Только для автомобилей с двигателем рабочим объемом 2,0 л)  
Открепите три зажима, которые освобождаются при нажатии на центральную часть головки зажима. Снимите крышку модулятора антиблокировочной тормозной системы (АБС).

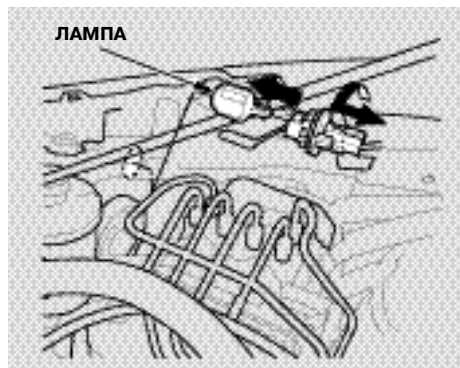

3. Выньте патрон с перегоревшей лампой из корпуса фары, повернув его на четверть оборота против часовой стрелки.
4. Выньте перегоревшую лампу из патрона, нажав на нее и повернув против часовой стрелки.

5. Вставьте новую лампу в патрон, повернув ее по часовой стрелке для установки на место.
6. Установите патрон с лампой в корпус фары и поверните по часовой стрелки для фиксации.
7. Включите указатели поворота, чтобы проверить исправность лампы.



8. (Только для автомобилей с двигателем объемом 2,0 л)

Нажимая на заостренный конец вновь взведите зажимы так, чтобы выступала центральная часть головки, а усики были сведены вместе.

Установите крышку АБС. Закрепите ее тремя зажимами. Для защелкивания зажимов следует нажать на центральную часть головки зажима, приведя ее на один уровень с поверхностью головки.

## Замена ламп передних габаритных огней

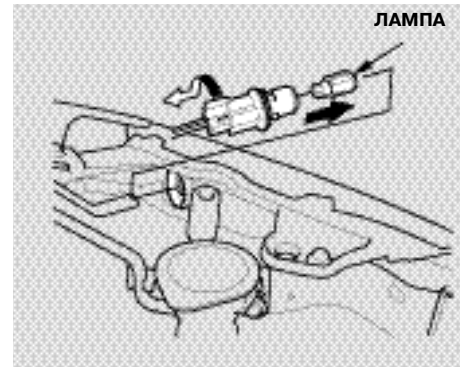

1. Откройте капот. Лампы передних габаритных огней размещены рядом с лампами передних фар.
2. Выньте патрон с перегоревшей лампой из корпуса фары, повернув его на четверть оборота против часовой стрелки.

3. Выньте перегоревшую лампу из патрона. Вставьте в патрон новую лампу и нажмите на нее, чтобы продвинуть до упора.
4. Вставьте патрон с лампой в корпус фары и поверните по часовой стрелке до фиксации.
5. Включите габаритные огни, чтобы проверить исправность новой лампы.

### Замена ламп в задних фонарях

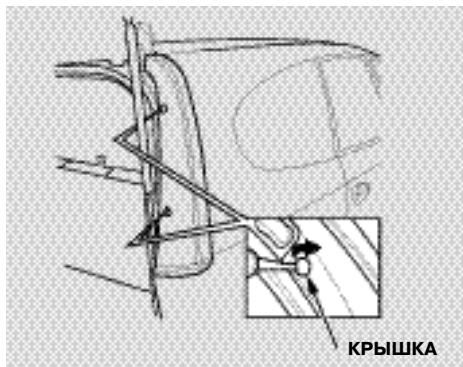

1. Откройте багажник. Откройте крышку на внутренней панели, потянув за край.

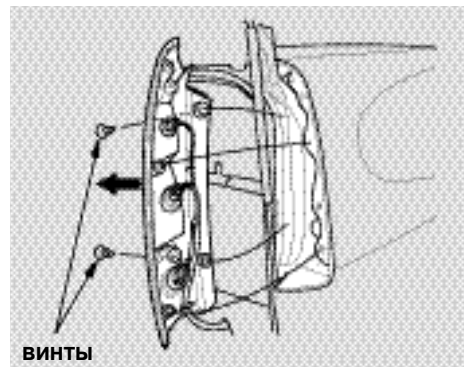

2. Отверните два винта и снимите задний фонарь в сборе с пилоном.
3. Определите, какая именно из трех ламп перегорела: лампа стоп-сигнала/заднего габаритного фонаря, лампа заднего габаритного фонаря или лампа заднего указателя поворота.

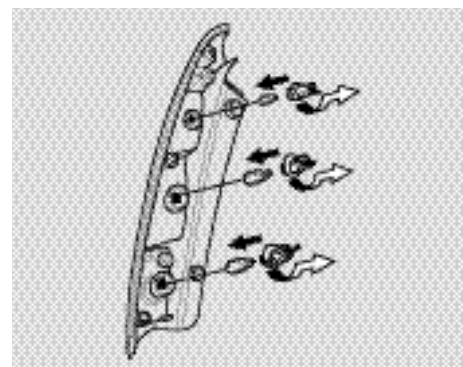



- Проверьте исправную работу новой лампы.
- Установите на место задний фонарь в сборе. Вверните обратно два винта и надежно их затяните.

### Замена лампы верхнего стоп-сигнала

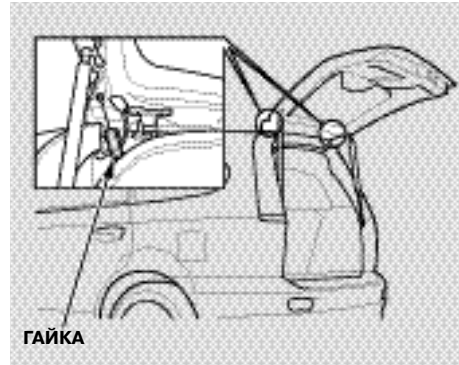

- Откройте багажник и отверните две гайки.

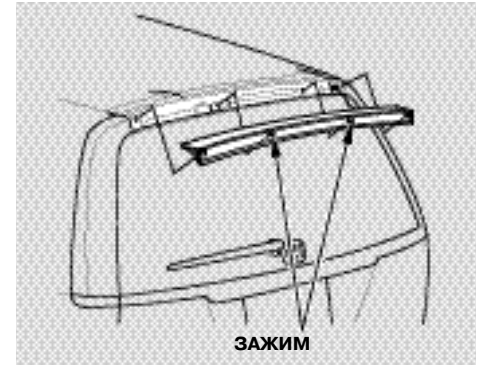

- Извлеките верхний стоп-сигнал в сборе из багажника.

*Продолжение на следующей странице*



3. При помощи крестовой отвертки выверните два винта. Извлеките держатель патрона.
4. Извлеките перегоревшую лампу из патрона, не поворачивая ее.
5. Вставьте новую лампу в держатель до упора.

6. Проверьте исправную работу новой лампы.
7. Установите верхний стоп-сигнал в сборе на место в багажник. Установите две гайки и надежно их затяните.

### Замена лампы бокового повторителя указателя поворота

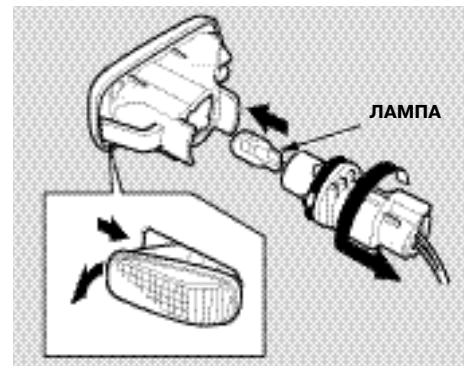

1. Нажмите на заднюю часть плафона повторителя указателя поворота и сдвиньте его в сторону передней части автомобиля, а затем извлеките его.
2. Поверните патрон перегоревшей лампы на четверть оборота против часовой стрелки и выньте патрон вместе с лампой из плафона.

3. Выньте перегоревшую лампу из патрона. Поворачивать лампу не нужно. Вставьте новую лампу в патрон до упора.
4. Вставьте патрон с лампой в гнездо плафона и поверните по часовой стрелке для фиксации.
5. Проверьте исправную работу новой лампы.
6. Вставьте боковой повторитель указателя поворота в гнездо кузова так, чтобы передняя часть плафона была вставлена в гнездо глубже, чем его задняя часть. Нажмите на заднюю часть плафона. Он должен встать на место со щелчком.

### Замена ламп в фонарях освещения заднего регистрационного знака

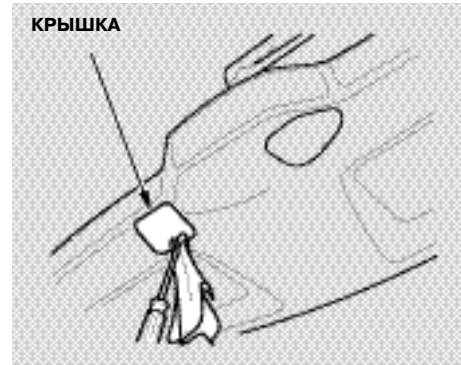

1. Откройте багажник. Накройте кусочком ткани край крышки. Аккуратно надавив небольшой отверткой с плоским жалом в паз посередине края крышки, снимите крышку.

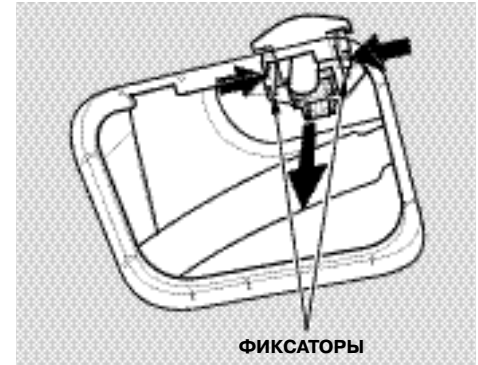

2. Выньте патрон с перегоревшей лампой из корпуса фонаря, нажав на лапки фиксатора, расположенные по обеим сторонам патрона.

*Продолжение на следующей странице*

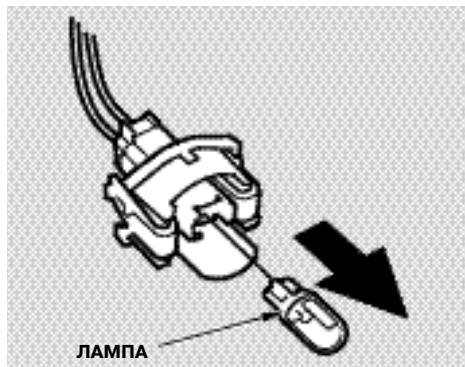

3. Выньте перегоревшую лампу из патрона, не поворачивая ее. Вставьте в патрон новую лампу и нажмите на нее, чтобы продвинуть до упора.
4. Включите габаритные огни, чтобы проверить исправность новой лампы.
5. Установите патрон с лампой в корпус фонаря и закройте крышку.

### Замена лампы переднего противотуманного фонаря (для некоторых вариантов исполнения автомобиля)

В вашем автомобиле используются галогенные лампы. Галогенные лампы требуют осторожного обращения. Заменяя перегоревшую лампу, держите новую лампу только за ее пластиковый цоколь и не трогайте стеклянную колбу руками. Оберегайте стеклянную колбу лампы от контакта с твердыми предметами. Если на колбе лампы оказались жировые следы пальцев, протрите ее чистой тканью, смоченной в спирте.

#### **ВНИМАНИЕ**

При работе галогенные лампы сильно нагреваются. Наличие на колбе следов масла, влаги, загрязнений или царапин может стать причиной перегрева или разрушения колбы лампы.

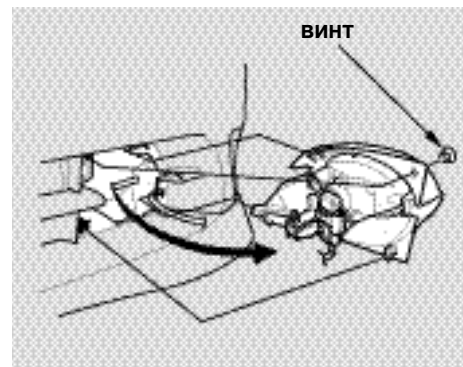

1. При помощи крестовой отвертки отверните винт крепления фонаря в сборе.
2. Извлеките габаритные огни в сборе из бампера.



3. Сдвинув вниз, снимите электроразъем с лампы.

4. Установите новую лампу, следя за совмещением фиксаторов.
5. Подсоедините электроразъем к новой лампе. Включите передние противотуманные фонари для проверки работы новой лампы.
6. Установите фонарь в сборе в бампер. Затяните монтажные винты.

### Замена лампы заднего противотуманного фонаря/фонаря заднего хода (для некоторых вариантов исполнения автомобиля)

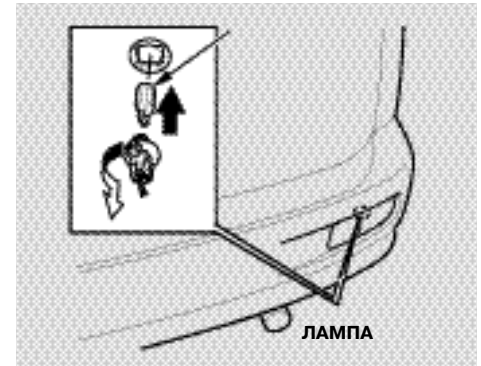

1. Извлеките патрон из фонаря в сборе повернув патрон на четверть оборота против часовой стрелки.

*Продолжение на следующей странице*

2. Извлеките лампу из патрона, не поворачивая ее.
3. Вставьте в патрон новую лампу.
4. Включите фонарь для проверки работоспособности новой лампы.
5. Установите патрон на место. Поверните его по часовой стрелке до фиксации.

### Замена ламп в плафонах освещения салона



Плафоны освещения салона и плафон освещения багажника разбираются одним и тем же способом.

1. Снимите плафон. Для этого просуньте пилку для ногтей или небольшую отвертку с плоским жалом под кромку плафона и аккуратно надавите на них, как на рычаг. Не пытайтесь нажимать на кромку крепления плафона.

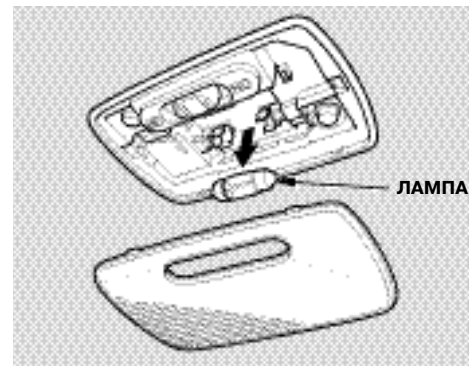

2. Выньте перегоревшую лампу из металлических лапок держателя, не поворачивая ее.
3. Вставьте в лапки держателя новую лампу. Установите плафон на место и нажмите на него до щелчка фиксатора.

## ПЛАФОН ОСВЕЩЕНИЯ БАГАЖНИКА

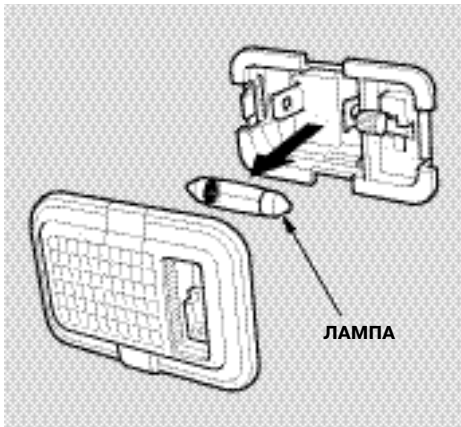
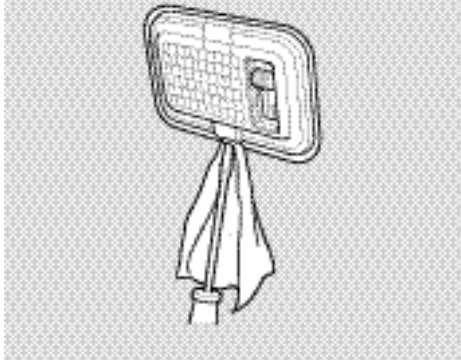

## Замена ламп в плафонах индивидуального освещения

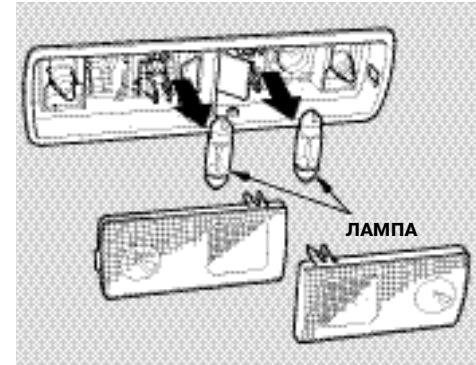
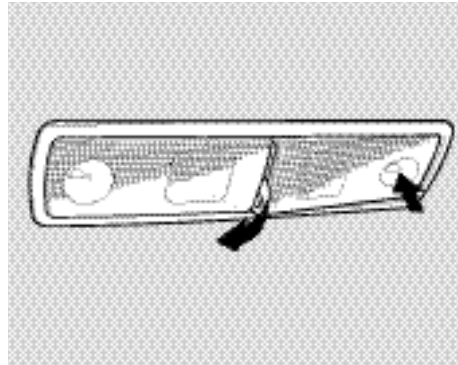

1. Выясните какая лампа перегорела. Приложите усилие к той стороне плафона, которая противоположна стороне нахождения лампы.
2. Снимите плафон перегоревшей лампы. Для этого просуньте пилку для ногтей или небольшую отвертку с плоским жалом под кромку плафона между плафонами и аккуратно надавите на них, как на рычаг.

3. Извлеките лампу, вытянув ее держателя.
4. Вставьте новую лампу в держатель.
5. Установите на место плафон.

## Хранение автомобиля

Если автомобиль не будет эксплуатироваться длительное время (более одного месяца), необходимо должным образом подготовить его для хранения. Выполнение приведенных ниже инструкций поможет предотвратить выход автомобиля из строя и облегчит последующий переход в режим нормальной эксплуатации. Наилучшие условия хранения автомобиля обеспечиваются в закрытом помещении.

Подготовка автомобиля к хранению включает следующие операции:

- Полностью заправьте топливный бак.
- Замените масло в системе смазки двигателя и масляный фильтр (см. стр. 259).
- Вымойте автомобиль снаружи и протрите кузов насухо.
- Вычистите автомобиль изнутри. Проверьте, чтобы обивка и коврики на полу были сухими.
- Выключите стояночный тормоз. Переведите рычаг переключения диапазонов автоматической коробки передач в положение Р (Стоянка) или включите заднюю передачу (на автомобиле с механической коробкой передач).

- Установите под задние колеса упорные колесики.
- Если автомобиль должен храниться более долгий период времени, установите его на подставки, чтобы полностью вывесить колеса.
- Частично приоткройте одно окно (если автомобиль хранится в помещении).
- Отсоедините клеммы проводов от выводов аккумуляторной батареи.
- Подложите под рычаги стеклоочистителей свернутые бумажные полотенца или ткань, чтобы они не касались поверхности ветрового стекла.
- Во избежание прилипания нанесите на все резиновые уплотнители проемов дверей и багажника защитный силиконовый состав из аэрозольной упаковки. Затем покройте полиролью лакокрасочное покрытие по периметру дверей в местах, которые контактируют с резиновыми уплотнителями проемов дверей и багажника.
- Накройте автомобиль чехлом из пористого проницаемого для воздуха материала, например из хлопчатобумажной ткани.

Использование плотных воздухо непроницаемых чехлов, например, из пластиковой пленки, приведет к порче лакокрасочного покрытия кузова автомобиля из-за высокой влажности под чехлом.

- Если имеется возможность, периодически (желательно раз в месяц) запускайте на непродолжительное время двигатель.

Если срок хранения автомобиля составил 12 месяцев или более, то перед возобновлением нормальной эксплуатации необходимо досрочно выполнить все контрольные операции, которые должны проводиться с периодичностью 24 месяца или 40000 км пробега в соответствии с регламентом технического обслуживания автомобиля\* (см. стр. 251). При этом замену масла, фильтров, а также других эксплуатационных жидкостей, предусмотренную регламентом технического обслуживания следует производить только в том случае, если длительность эксплуатации или фактический пробег автомобиля достигли указанных в регламенте значений.

\*: 36 месяцев/45000 км по Регламенту технического обслуживания автомобилей, поставляемых в европейские страны (см. Сервисную книжку).



Благодаря регулярной мойке автомобиля и покрытию кузова полирующими составами, ваш автомобиль долгое время будет выглядеть как новый. В настоящем разделе Руководства вы найдете рекомендации о том, как правильно защищать от естественного старения лакокрасочное покрытие кузова, хромированные наружные детали отделки кузова, колеса, обивку салона. Кроме того здесь приводятся инструкции по защите частей автомобиля от коррозии.

Уход за наружными деталями	
автомобиля .....	320
Мойка автомобиля .....	320
Антенна на крыше кузова .....	321
Полировка кузова .....	321
Уход за колесами из алюминиевого сплава	
322	
Исправление мелких повреждений лакокрасочного покрытия .....	322
Уход за салоном автомобиля .....	323
Уход за напольными ковриками .....	323
Уход за дополнительными	
съёмными ковриками .....	323
Уход за тканевой обивкой .....	324
Уход за виниловыми	
покрытиями .....	324
Уход за кожаной обивкой .....	324
Уход за ремнями безопасности .....	325
Уход за стеклами .....	325
Рекомендации по использованию	
освежителей воздуха в салоне .....	325
Защита кузова от коррозии .....	326

### Мойка автомобиля

Регулярная мойка помогает сохранить красивый внешний вид вашего автомобиля. Мелкие частицы грязи и песка, прилипшие к поверхности кузова могут поцарапать покрытие, а птичий помет и сок, выделяемый листьями деревьев, при длительном воздействии на краску могут оставить несмываемые пятна.

Во время мойки автомобиль должен находиться в тени, а не под прямыми солнечными лучами. Если автомобиль пробыл длительное время на солнце, то перед мойкой поставьте его в тень и подождите, пока кузов охладится до температуры окружающего воздуха.

Для мойки автомобиля используйте только рекомендованные ниже средства.

**ВНИМАНИЕ** Растворители и агрессивные моющие средства могут повредить лакокрасочное покрытие кузова, а также металлические или пластиковые наружные детали автомобиля.

- Обильно смочите кузов автомобиля и смойте легко удаляемую грязь.

- Наполните ведро холодной водой и добавьте в воду моющее средство, специально предназначенное для мытья автомобилей.
- Вымойте кузов автомобиля с помощью приготовленного раствора моющего средства, используя щетку со щетинным ворсом, губку или кусок мягкой ткани. Мойку кузова следует начинать с крыши и постепенно переходить вниз. В процессе мойки необходимо часто промывать щетку или губку в воде и ополаскивать кузов чистой водой.
- Внимательно осмотрите кузов и проверьте наличие на нем пятен битума, сока растений и т.п. Очистите кузов от пятен с помощью скипидара или специального средства для удаления битума и смолы с лакокрасочного покрытия. После очистки сразу же промойте обработанные места водой, чтобы смыть остатки растворителя и предотвратить порчу покрытия кузова. Затем дополнительно обработайте эти места полиролью, даже если остальные части кузова не нуждаются в полировке.
- После мойки и споласкивания кузова чистой водой протрите кузов насухо с помощью куска замши или мягкого полотенца. Если не вытереть кузов, то в результате сушки на воздухе лакокрасочное покрытие будет выглядеть тусклым, и на нем останутся пятна от высохших капель воды.

Вытирая кузов, одновременно внимательно осмотрите лакокрасочное покрытие на наличие сколов краски или царапин, которые впо-

следствии могут стать очагами развития коррозии. Рекомендации по исправлению мелких повреждений приведены на стр. 321.

### Антенна на крыше кузова

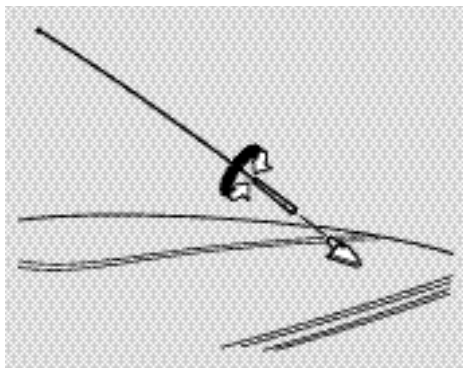

Ваш автомобиль оборудован антенной, которая размещается на по центру в задней части крыши автомобиля. Если вы пользуетесь услугами автомойки, то предварительно снимите антенну, вывернув ее из гнезда рукой. Это предотвратит порчу антенны щетками автомойки.

### Полировка кузова

Перед полировкой кузова автомобиля необходимо его тщательно вымыть и просушить. Кузов, включая металлическую отделку следует отполировать, если вода смачивает большие зоны лакокрасочного покрытия и держится на нем в виде пятен неправильной формы. После обработки кузова полирующим составом брызги воды, попадающие на кузов, будут стекать с него и собираться в отдельные мелкие капли.

Для обработки кузова следует применять жидкую или пастообразную полироль. При обработке кузова полиролью руководствуйтесь инструкциями изготовителя, которые приведены на упаковке конкретного средства. Промышленность выпускает два типа полирующих составов, которые специально предназначены для обработки кузовов автомобилей.

Полироль на основе воска образует пленку, которая защищает лакокрасочное покрытие кузова от вредного воздействия солнечных лучей и агрессивных веществ, содержащихся в загрязненном атмосферном воздухе. Данный тип полироли предназначен для обработки кузова нового автомобиля.

Полироль с очищающим действием обеспечивает восстановление первоначального блеска и возвращает потускневшему лакокрасочному покрытию прежнюю глубину и сочность цвета. Такие полирующие составы обычно содержат абразивные компоненты с мягким действием и растворители, которые удаляют тонкий слой загрязненного и окислившегося лакокрасочного покрытия. Полироль с очищающим покрытием следует использовать для возвращения лакокрасочному покрытию первоначального блеска, если обработка полиролью на основе воска не дает нужного эффекта.

При удалении с поверхности кузова битума, пятен от насекомых и подобных загрязнений с помощью различных растворителей одновременно снимается и предохранительный слой полироли. Поэтому помните о необходимости обработать такие места полиролью, даже если весь кузов еще не нуждается в полировке.

### **Уход за колесами из алюминиевого сплава (Для некоторых вариантов исполнения автомобиля)**

Для мойки алюминиевых колес следует применять те же средства, что и для кузова автомобиля. После мойки как следует сполосните колеса водой.

Колеса, изготовленные из алюминиевого сплава, покрыты прозрачным защитным слоем, предохраняющим материал колеса от окисления и потускнения. Использование жестких щеток, агрессивных растворителей, включая некоторые составы, выпускаемые промышленностью для обработки колес, может привести к повреждению этого защитного слоя. Для мойки и чистки алюминиевых колес разрешается применять только нейтральные моющие средства, щетки с мягким ворсом или губку.

### **Исправление мелких повреждений лакокрасочного покрытия**

Для исправления мелких дефектов лакокрасочного покрытия кузова приобретите у вашего дилера компании Honda краску-штрих, которая поставляется в небольших флаконах с кисточкой. Кодовое обозначение цвета эмали, которой покрашен ваш автомобиль, приведено на наклейке, расположенной в правой части моторного отсека. Для правильного выбора цвета сообщите дилеру код эмали вашего автомобиля.

На некоторых вариантах исполнения автомобиля кодовое обозначение цвета эмали приведено на наклейке, расположенной в проеме водительской двери.

Периодически внимательно осматривайте кузов автомобиля. При обнаружении сколов эмали или царапин, которые могут стать очагами развития коррозии, немедленно отремонтируйте дефекты и восстановите лакокрасочное покрытие кузова. Для устранения мелких поверхностных дефектов можно использовать краску-штрих соответствующего цвета. При более серьезных повреждениях лакокрасочного покрытия следует обратиться на сервисную станцию.

### Уход за напольными ковриками

Как можно чаще чистите напольные коврики пылесосом. Имейте в виду, что грязные коврики изнашиваются быстрее. Для более тщательного удаления грязи и поддержания хорошего внешнего вида ковриков периодически обрабатывайте их специальными моющими средствами. Рекомендуем использовать какое-либо из пенных моющих средств, выпускаемых промышленностью и предназначенных для чистки ковриков. Моющее средство наносится на обрабатываемую поверхность коврика с помощью губки или мягкой щетки. Всегда действуйте в соответствии с инструкциями изготовителя моющего средства. В процессе чистки избегайте излишнего увлажнения ковриков и не добавляйте в пенное моющее средство воду.

### Уход за дополнительным съемным ковриком

*(если автомобиль им оборудован)*

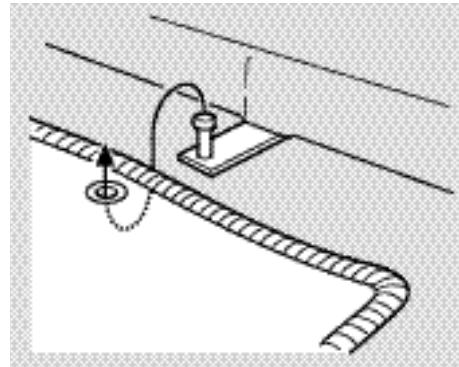

Дополнительный коврик производства Honda предназначен для защиты основного коврового покрытия от загрязнения и преждевременного износа. Для предотвращения смещения дополнительного коврика в нем предусмотрены проушины, надеваемые на анкерные штифты, расположенные под передним краем сиденья водителя.

Укладывая на место снятый дополнительный коврик, не забудьте снова надеть его проушины на анкерные штифты.

Если необходимо заменить дополнительный коврик, то купите точно такой же коврик производства компании Honda.

Если вы решили использовать дополнительный коврик другого производителя, то убедитесь, что его можно надежно зафиксировать от горизонтального смещения с помощью анкерных штифтов, предусмотренных в вашем автомобиле.

Не кладите второй дополнительный коврик на имеющийся и зафиксированный от смещения дополнительный коврик. Во время движения автомобиля второй коврик сместится вперед и помешает управлению педалями, что может стать причиной дорожно-транспортного происшествия.

### **Уход за тканевой обивкой**

Как можно чаще используйте пылесос для чистки тканевой обивки от пыли и грязи. Периодически обрабатывайте тканевую обивку раствором мягкого мыла в теплой воде. После влажной очистки дайте обивке как следует просохнуть на воздухе. Для очистки обивки от трудноудаляемых пятен следует использовать пятновыводители для ткани, имеющиеся в продаже. Предварительно испытайте действие пятновыводителя на скрытом участке тканевой обивки, и убедитесь в том, что он не обесцвечивает и не портит обивку. Всегда следуйте инструкциям изготовителя средства, которые приведены на упаковке.

### **Уход за виниловыми покрытиями**

Удалите грязь и пыль с винилового покрытия с помощью пылесоса. Затем протрите покрытие мягкой тканью, смоченной в нейтральном мыльном растворе. Для удаления более прочных загрязнений используйте вместо ткани щетку с мягким щетинным ворсом. Также можно использовать специальные средства в аэрозольной упаковке или пенные средства по уходу за виниловыми покрытиями.

### **Уход за кожаной обивкой (для некоторых вариантов исполнения автомобиля)**

Как можно чаще удаляйте пыль и грязь с кожаной обивки с помощью пылесоса. Особое внимание уделяйте складкам и швам. Периодически проводите чистку кожаной обивки мягкой тканью, смоченной в чистой воде, а затем протирайте другим куском сухой мягкой ткани. При необходимости в дополнительной чистке, используйте мыло, специально предназначенное для чистки кожаных изделий. Наносите такое мыло влажной мягкой материей, а затем протрите насухо.

Если вы применяете пятновыводитель для кожи, следует сразу же стереть его сухой и чистой тканью. Ни в коем случае не оставляйте ткань, смоченную в пятновыводителе для кожи на обивке или отделке салона. При продолжительном воздействии некоторые виды пятновыводителей могут вызвать обесцвечивание или растрескивание обивки или отделки.

## Уход за ремнями безопасности



При загрязнении ремней безопасности очищайте их с помощью мягкой щетки и теплого нейтрального мыльного раствора. Для чистки лямок ремней запрещается использовать отбеливатели, красители или чистящие вещества на основе растворителей. Эти вещества могут снизить прочность лямок ремней безопасности. После чистки дайте ремням полностью просохнуть на воздухе.

Отложения грязи внутри промежуточных скоб могут быть причиной задержек или медленной намотки ремней безопасности на инерционную катушку. Очистите скобы от грязи с помощью куска ткани, смоченного теплым нейтральным мыльным раствором или изопропиловым спиртом.

### Уход за стеклами

Мойте внутреннюю и наружную поверхности стекол с помощью специальных средств, выпускаемых промышленностью. Также можно использовать раствор из одной части уксуса в десяти частях воды. Это средство эффективно удаляет мутный налет с внутренней стороны стекол. Используйте для протирки поверхности стекол и прозрачного пластика мягкую ткань или бумажное полотенце.

### ВНИМАНИЕ

Необходимо помнить, что на внутренней поверхности заднего стекла закреплена электропроводная сетка электрического обогревателя стекла. Поэтому не следует протирать заднее стекло поперек полосок сетки (вверх-вниз), а также прилагать к стеклу значительные усилия при протирании. Протирайте внутреннюю поверхность заднего стекла с осторожностью и только вдоль полосок сетки электрического обогревателя стекла (влево-вправо),

### Рекомендации по использованию освежителей воздуха в салоне

Если вы желаете пользоваться освежителями воздуха или дезодорантами в салоне автомобиля, то лучше всего применять средства в твердом состоянии. Некоторые жидкие освежители воздуха и дезодоранты содержат химические вещества, способные вызвать обесцвечивание тканой обивки или растрескивание обивки или отделки.

Если вы пользуетесь жидкими освежителями воздуха и дезодорантами, следите за тем, чтобы емкости с ними были всегда надежно закреплены в вертикальном положении. Это предотвратит расплескивание или вытекание жидкого средства при движении автомобиля.

## Защита кузова от коррозии

---

Существуют две группы факторов, которые вызывают коррозию деталей автомобиля.

1. Скопление влаги в закрытых и плохо проветриваемых полостях кузова. Отложения грязи и противобледенительных смесей в щелях, отверстиях и полостях на днище кузова.
2. Повреждение лакокрасочного покрытия кузова или антикоррозионного защитного покрытия на днище и в колесных нишах.

Для защиты вашего автомобиля от коррозии компания Honda применяет разнообразные и эффективные технологии и материалы. Тем не менее, вы можете способствовать еще более надежной защите автомобиля от коррозии, если будете выполнять простейшие рекомендации, приведенные ниже.

- Немедленно устраняйте обнаруженные сколы краски и царапины на лакокрасочном покрытии кузова.
- Периодически проверяйте и при необходимости очищайте нижние дренажные отверстия в дверях и элементах днища кузова.
- Регулярно проверяйте состояние ковриков и напольных шумоизолирующих матов, особенно зимой. Они должны быть всегда сухими. Постоянная влажность под ковриками и напольными матами приведет к коррозии панелей пола кузова.

- Периодически промывайте днище и колесные ниши автомобиля сильной струей воды. Это особенно важно, если автомобиль эксплуатируется на дорогах, на которых в зимнее время применяются соледержащие смеси. Мойка днища полезна также при эксплуатации автомобиля в районах с влажным климатом или в приморских районах, где воздух насыщен парами соли. Если автомобиль оснащен системой АБС, будьте осторожны при использовании высоконапорной струи, чтобы не повредить электрическую проводку и разъемы датчиков АБС, которые установлены вблизи каждого колеса.
- Периодически проверяйте состояние и при необходимости восстанавливайте целостность антикоррозионного покрытия днища автомобиля.



В данном разделе Руководства вы найдете полезные рекомендации о том, как правильно действовать в наиболее типичных ситуациях при возникновении неисправностей автомобиля в пути. Здесь описаны безопасные приемы определения и устранения причин неисправностей, используя приведенный здесь материал вы сможете самостоятельно исправить свой автомобиль и продолжить движение. Для тех редких случаев, когда устранение неисправности автомобиля в пути невозможно, здесь даются рекомендации по буксировке автомобиля.

Малоразмерное запасное колесо .....	328
Замена поврежденного колеса .....	329
Двигатель не запускается .....	338
Стартер не работает или вращает коленчатый вал очень медленно .....	338
Стартер работает нормально .....	339
Запуск двигателя от внешней аккумуляторной батареи .....	340
Перегрев двигателя .....	344
Аварийное падение давления в системе смазки двигателя .....	346
Включение сигнализатора разряда аккумуляторной батареи .....	347
Включение сигнализатора неисправности систем двигателя .....	348
Включение сигнализатора неисправности тор- мозной системы/индикатора включения стояночного тормоза .....	349
Аварийное закрывание вентиляционного люка в крыше .....	350
Предохранители .....	351
Проверка исправности и замена перегоревших предохра- нителей .....	352
Буксировка неисправного автомобиля .....	358

## Малоразмерное запасное колесо (для некоторых вариантов исполнения автомобиля)

Ваш автомобиль укомплектован малоразмерным запасным колесом, которое не занимает много места в багажнике. Малоразмерное колесо предназначено только для временной замены одного из поврежденных колес автомобиля. При первой возможности отремонтируйте или замените поврежденное колесо на новое, установив его вместо малоразмерного запасного колеса.

Контролируйте давление воздуха в запасном колесе одновременно с проверкой давления во всех остальных колесах. Нормальное давление воздуха в малоразмерном колесе равно 420 Кпа (4,2 кгс/см<sup>2</sup>).

При установке на автомобиль малоразмерного запасного колеса необходимо соблюдать следующие меры предосторожности:

- Ни при каких условиях не превышайте скорость движения 80 км/ч.
- Малоразмерное колесо ухудшает плавность хода, а также обладает худшим сцеплением на некоторых видах дорожного покрытия по сравнению с колесом с обычной шиной. Поэтому проявляйте повышенную осторожность и внимание при езде на автомобиле с установленным малоразмерным колесом.
- Запрещено монтировать на запасное колесо цепи противоскольжения.
- Малоразмерное запасное колесо предназначено специально для вашего автомобиля. Поэтому не устанавливайте его на автомобили другой марки или модели.
- Запрещено устанавливать на автомобиль одновременно два (или более) малоразмерных запасных колеса.



Шина малоразмерного колеса обладает меньшим ресурсом по сравнению с шиной нормального размера. Замените шину, если на протекторе появились гладкие поперечные полосы (индикаторы износа). Новая шина должна быть полностью идентичной по конструкции и размерам старой шине и должна быть установлена на аналогичное малоразмерное запасное колесо. Малоразмерная шина не предназначена для монтажа на колесо нормального размера и наоборот, нельзя монтировать на малоразмерное колесо шину обычного размера.

При повреждении колеса сразу же остановитесь в безопасном месте. Остановка автомобиля для замены колеса на проезжей части или на обочине дороги с интенсивным движением может быть опасной. При повреждении колеса медленно и осторожно двигайтесь по обочине или крайней правой полосе до ближайшего съезда на подходящую площадку, находящуюся на достаточном удалении от проезжей части дороги.

### **ВНИМАНИЕ**

При замене колеса пользуйтесь домкратом, входящим в комплект инструментов к вашему автомобилю. Попытки использования неподходящих домкратов или использование домкрата, входящего в комплект инструментов к вашему автомобилю, для замены колеса на другом автомобиле, могут привести к выходу из строя домкрата или повреждению элементов кузова автомобиля.

**Ненадежно закрепленный автомобиль может сорваться с домкрата и причинить серьезные травмы человеку, который находится рядом с автомобилем или под ним.**

**Неукоснительно соблюдайте все меры предосторожности при проведении замены поврежденного колеса. Никогда не залезайте под автомобиль, поднятый на домкрате, если отсутствуют надежные страховочные подставки.**

1. Установите автомобиль на ровную, горизонтальную площадку, с твердой, не скользкой поверхностью на достаточном удалении от проезжей части дороги. Переведите рычаг переключения диапазонов автоматической коробки передач в положение Р (Стоянка) или включите передачу заднего хода механической коробки передач. Включите стояночный тормоз.
2. Включите аварийную световую сигнализацию и поверните ключ зажигания в положение блокировки рулевого вала LOCK (0). Попросите всех пассажиров выйти из автомобиля.

*Продолжение на следующей странице*

## Замена поврежденного колеса



3. Откройте крышку багажника. Домкрат размещается за заслонкой с левой стороны багажного отделения. Снимите напольную боковую крышку (при ее наличии).

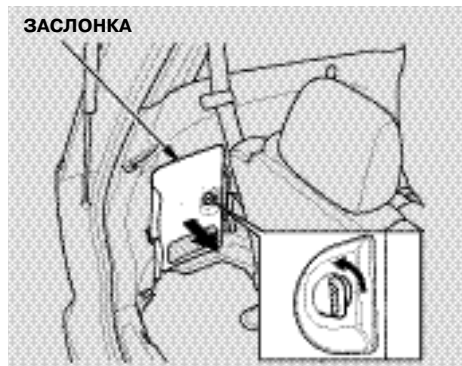

4. Снимите заслонку. Для этого необходимо повернуть рукоятку, а затем снять заслонку.



5. Поверните концевую скобу домкрата против часовой стрелки и извлеките домкрат из ящика для инструментов.

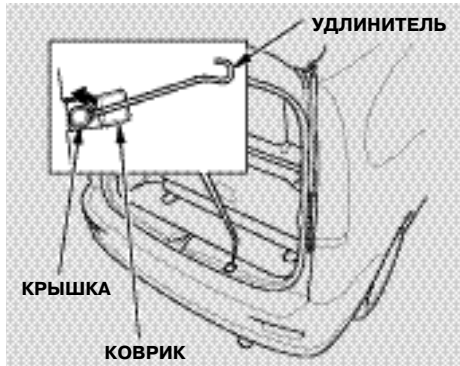

6. Запасное колесо хранится под полом багажного отделения.

Поднимите коврик, покрывающий монтажный болт запасного колеса. Снимите крышку на панели пола, используя удлинитель с плоским жалом (входит в набор инструментов).

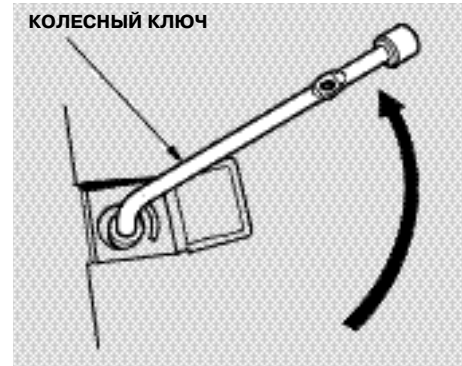

7. Взявшись руками за более длинную рукоятку колесного ключа слегка ослабьте монтажный болт.



8. Взявшись руками за более короткую рукоятку колесного ключа, ослабьте болт с тем, чтобы снять крюк с кронштейна колеса.
9. Снимите колесо с кронштейна.

Если ваш автомобиль снабжен малоразмерным запасным колесом, то к кронштейну колеса прикрепляется прокладка.

*Продолжение на следующей странице*

## Замена поврежденного колеса

### ВНИМАНИЕ

При снятии или помещении на хранение запасного или поврежденного колеса следует соблюдать меры предосторожности. Неосторожное обращение может привести к травме рук или пальцев.

Если вы слишком сильно ослабите монтажный болт колеса, крюк может соскочить с монтажного болта, что приведет к падению кронштейна. Это может привести к серьезным травмам.

Ослабляя монтажный болт убедитесь с том, что крюк по-прежнему держится на нем.



10. С помощью колесного ключа ослабьте затяжку колесных гаек, отпустив их на 1/2 оборота.



11. Найдите под порогом кузова ближайшее к поврежденному колесу место, предусмотренное для опоры домкрата. Это место обозначено стрелкой внизу кузова автомобиля. Установите домкрат под опорную точку кузова. Вращая скобу домкрата по часовой стрелке, раздвиньте домкрат до соприкосновения с опорой кузова. Проследите, чтобы ребро опоры кузова вошло в углубление головки домкрата.

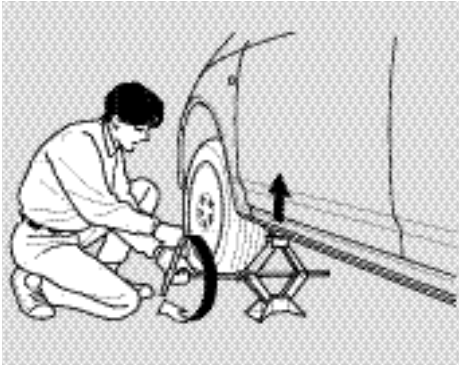

12. Вращая винт домкрата по часовой стрелке, поднимите автомобиль до отрыва поврежденного колеса от опорной поверхности.

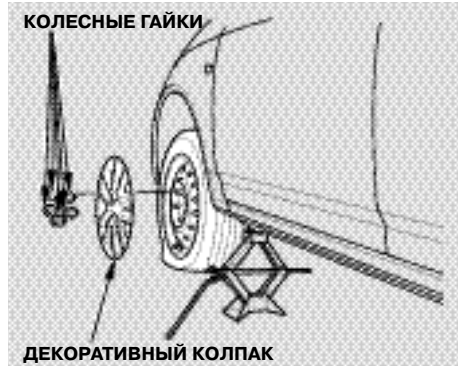

13. Отверните колесные гайки и снимите декоративный колпак (для некоторых вариантов исполнения автомобиля). Для того чтобы снять декоративный колпак, необходимо предварительно отвернуть колесные гайки. Не пытайтесь снять декоративный колпак с помощью отвертки или иного инструмента.

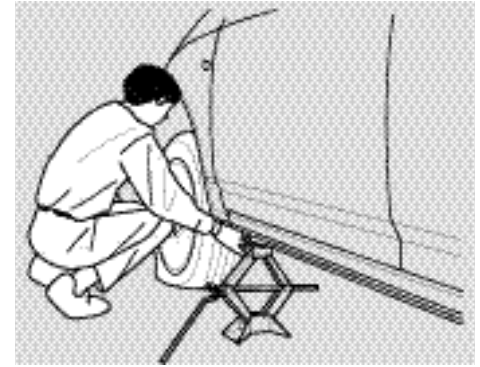

14. Снимите поврежденное колесо. Временно положите его на площадку около автомобиля наружной стороной вверх, чтобы не повредить наружную поверхность диска колеса.

*Продолжение на следующей странице*

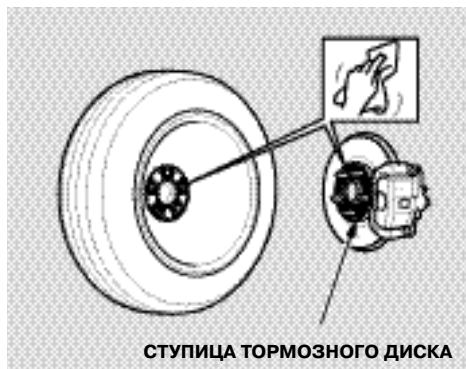

15. Перед установкой запасного колеса тщательно очистите от грязи монтажные поверхности диска колеса и ступицы с помощью чистой ветоши. Будьте осторожны, так как в ходе поездки детали могли нагреться до высокой температуры.

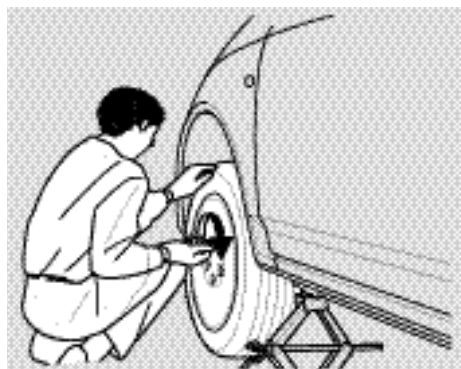

16. Установите запасное колесо. Наверните и затяните колесные гайки от руки. Затем подтяните гайки с помощью колесного ключа. Подтяжку гаек следует выполнять постепенно и крест-накрест. Колесо должно быть плотно и равномерно притянуто к фланцу ступицы. Не пытайтесь полностью затянуть колесные гайки на вывешенном колесе.

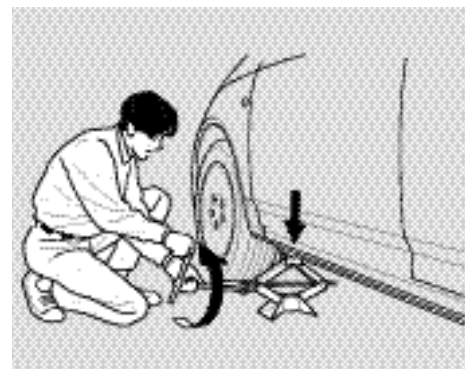

17. Опустите автомобиль и снимите домкрат.



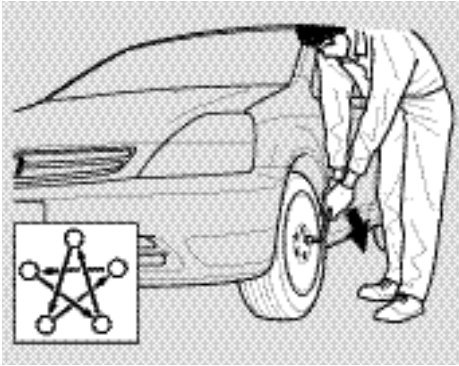

18. Затяните колесные гайки до требуемого момента затяжки. Затягивать гайки следует крест-накрест (см. рисунок), постепенно увеличивая момент затяжки до номинальной величины. Проверьте затяжку колесных гаек на ближайшей сервисной станции.

Номинальный момент затяжки гаек составляет:  
 $108 \text{ Н*м}$  ( $11 \text{ кгс*м}$ )



*Обычное запасное колесо*

19. Поместите поврежденное колесо на кронштейн так, чтобы внешняя поверхность колеса была направлена вверх. Подтяните кронштейн и закрепите его крюком. Взявшись руками за более короткую рукоятку колесного ключа, затяните монтажный болт.

*Продолжение на следующей странице*

## Замена поврежденного колеса



### *Малоразмерное запасное колесо*

Перед размещением на кронштейне малоразмерного запасного колеса необходимо установить на кронштейн дистанционную прокладку. Поверхность прокладки, обозначенная буквами "UP" должна быть направлена вверх, а стрелка, обозначенная "FR", должна быть направлена вперед.

Кронштейн должен входить в канавки на обратной стороне прокладки.

Затем поместите малоразмерное запасное колесо на дистанционную прокладку, установленную на кронштейне, так чтобы внешняя поверхность колеса была направлена вниз. Подтяните кронштейн и закрепите его на крюке. Удерживая в руках более длинную рукоятку колесного ключа затяните монтажный болт.

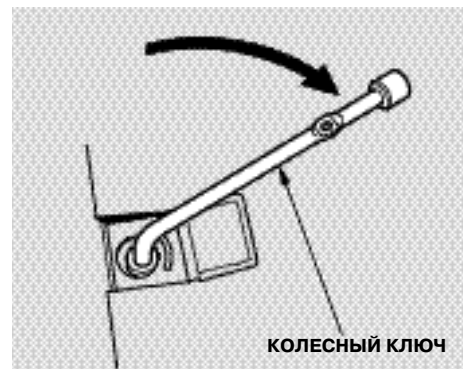

20. Для окончательной затяжки следует взяться руками за более длинную рукоятку колесного ключа и надежно затянуть монтажный болт.
21. Установите крышку на место в панели пола и опустите коврик.

### ВНИМАНИЕ

Хранение малоразмерного запасного колеса без прокладки или неправильная установка прокладки могут привести к повреждению запасного колеса и прокладки, или к откреплению их во время движения. Это может привести к аварии и серьезным травмам. Убедитесь в надежности крепления запасного или поврежденного колеса после их установки на место для хранения.

22. Уложите домкрат в держатель. Вращайте скобу домкрата по часовой стрелке, пока домкрат не зафиксируется в своем гнезде. Уложите инструменты в ящик и поместите ящик в багажник. Установите на место крышку.

Храните декоративный колпак или прокладку для установки малоразмерного запасного колеса (для некоторых вариантов исполнения автомобиля) в багажном отделении. Предохраняйте их от повреждения.

23. Закройте багажник.

**Незакрепленные инструменты могут нанести повреждения или стать причиной гибели водителя и пассажиров при дорожно-транспортном происшествии.**

**Перед тем как продолжить поездку на автомобиле после замены поврежденного колеса, уложите и надежно закрепите демонтированное колесо, домкрат и инструменты.**

## Двигатель не запускается

Выбор варианта ваших действий зависит от того, что вы слышите при повороте ключа зажигания в положение START (III).

- Если вы ничего или почти ничего не слышите. Это значит, что либо стартер не работает совсем, либо коленчатый вал двигателя проворачивается стартером очень медленно.
- Вы слышите, что стартер работает нормально или даже с большей чем обычно частотой вращения, однако двигатель не запускается.

### **Стартер не работает или вращает коленчатый вал двигателя очень медленно**

В этом случае при повороте ключа зажигания в положение START (III) вы не услышите привычного звука работающего стартера. Вы можете услышать один или несколько последовательных щелчков или вообще ничего.

Выполните следующее:

- Проверьте положение рычага переключения диапазонов автоматической коробки передач. Рычаг должен находиться в положении P (Стоянка) или N (Нейтраль).
- Поверните ключ зажигания в положение ON (II). Включите передние фары и проверьте яркость их свечения. Если фары светят тускло или не горят совсем, это свидетельствует о разряде аккумуляторной батареи. В этом случае обратитесь к разделу "Запуск двигателя от внешней аккумуляторной батареи" на стр. 341.

- Поверните ключ зажигания в положение START (III). Если яркость света фар не уменьшается, проверьте исправность плавких предохранителей. Если предохранители в порядке, возможно наличие неисправности в электрических цепях замка зажигания или стартера. Для устранения указанных неисправностей вам потребуется помощь квалифицированного специалиста. Отбуксируйте автомобиль на сервисную станцию (см. раздел "**Буксировка неисправного автомобиля**" на стр. 358).

Если при включении стартера яркость фар заметно уменьшается или они гаснут полностью при попытке запуска двигателя, то вероятной причиной является разряженное состояние аккумуляторной батареи или плохой контакт в электрических соединениях из-за коррозии клемм. Проверьте состояние аккумуляторной батареи, ее штырей и клемм соединительных проводов (см. стр. 284). Если аккумуляторная батарея сильно разряжена, попытайтесь запустить двигатель от батареи другого автомобиля (см. стр. 341).

### Стартер работает нормально

В этом случае при повороте ключа зажигания в положение START (III) вы слышите звук нормально работающего стартера (или даже работающего с более высокой частотой, чем обычно), но двигатель не запускается.

- Если двигатель оснащен иммобилайзером, то для пуска двигателя необходимо использовать только соответствующим образом закодированный ключ зажигания (см. стр. 100). Если вы используете ключ зажигания с неподходящим кодом, то индикатор противоугонной системы на приборной панели начнет мигать с большой частотой.
- Убедитесь в том, что вы применяете правильные приемы запуска двигателя (см. раздел "**Запуск двигателя**" на стр. 223).
- Проверьте наличие бензина в топливном баке. Для этого включите на минуту зажигание в положение ON (II) и посмотрите на указатель уровня топлива в баке. Сигнализатор минимального запаса топлива мог не сработать и не напомнить вам о необходимости заправить бак топливом.

- Возможной причиной может стать неисправность электрооборудования, например, отсутствие питания электрического топливного насоса. Проверьте все плавкие предохранители (см. стр. 351).
- Если автомобиль оборудован клапаном аварийного отключения подачи топлива, то следует проверить состояние этого клапана. Действуйте согласно процедуре, указанной на стр. 214).

Если указанные выше простейшие проверки не дали положительного результата, вам потребуется помощь квалифицированного специалиста. Отбуксируйте автомобиль на сервисную станцию (см. раздел "**Буксировка неисправного автомобиля**" на стр. 358).

## Запуск двигателя от внешней аккумуляторной батареи

Если аккумуляторная батарея вашего автомобиля разряжена, можно попытаться запустить двигатель от батареи другого автомобиля. Несмотря на кажущуюся простоту этой процедуры, вы должны соблюдать определенные меры предосторожности, которые приводятся в данном разделе.

**При несоблюдении мер предосторожности и неправильном обращении с аккумуляторной батареей она может взорваться, что приведет к серьезному травмированию находящихся поблизости людей.**

**Не подносите близко к аккумуляторной батарее искрящие предметы, открытое пламя и горящие сигареты.**

Имейте в виду, что если ваш автомобиль Honda оборудован автоматической трансмиссией, то двигатель нельзя запустить с помощью буксировки или толкания автомобиля.

Для запуска двигателя от внешней аккумуляторной батареи необходимо строго следовать изложенным ниже указаниям.

1. Откройте капот и проверьте состояние аккумуляторной батареи (см. стр. 284). При очень низкой температуре воздуха проверьте состояние электролита в аккумуляторной батарее. Если в электролите плавают кристаллы льда, или он покрыт ледяной коркой, не пытайтесь запустить двигатель до полного оттаивания электролита.

**ВНИМАНИЕ** Если аккумуляторная батарея хранится на морозе, электролит в ней может замерзнуть. При попытке запустить двигатель корпус батареи может лопнуть.

2. Выключите все потребители электроэнергии: отопитель, кондиционер, аудиосистему, приборы освещения и т.д.

Переведите рычаг переключения диапазонов автоматической трансмиссии в положение P (Стоянка) или N (Нейтраль) и включите стояночный тормоз.



3. Присоедините зажим "положительного" удлинительного кабеля к положительному (+) выводу внешней аккумуляторной батареи. Второй зажим этого кабеля подсоедините к положительному (+) выводу разряженной батареи вашего автомобиля.



Автомобиль с двигателем 2,0 л



Автомобиль с двигателем 1,7 л

4. Присоедините один из зажимов второго удлинительного кабеля к отрицательному (-) выводу внешней аккумуляторной батареи. Второй зажим этого кабеля присоедините к клемме провода "массы", как показано на рисунке. Не присоединяйте второй зажим к другим деталям двигателя.
5. Если в качестве внешней используется аккумуляторная батарея другого автомобиля, следует запустить двигатель этого автомобиля и установить повышенную частоту холостого хода.

*Продолжение на следующей странице*

## Запуск двигателя от внешней аккумуляторной батареи

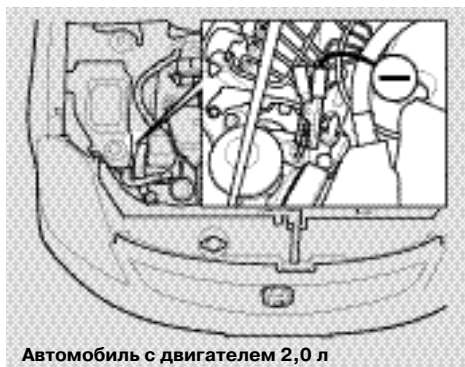

Цифрами на рисунке показана последовательность присоединения удлинительных кабелей. Отсоединение кабелей производится в обратной последовательности.

6. Включите стартер вашего автомобиля. Если стартер по-прежнему медленно вращает коленчатый вал двигателя, проверьте надежность контактов в электрических соединениях удлинительных кабелей.



7. После успешного запуска двигателя отсоедините отрицательный зажим удлинительного кабеля от двигателя вашего автомобиля, затем второй зажим этого кабеля - от отрицательного вывода внешней батареи. Отсоедините зажим второго удлинительного кабеля от положительного вывода батареи вашего автомобиля, затем второй зажим этого кабеля - от положительного вывода внешней батареи.

Отсоединяя кабели, старайтесь не замкнуть неизолированные участки одного кабеля на другой кабель или на любые металлические детали автомобиля. В противном случае возможно короткое замыкание.

При нормальных условиях эксплуатации автомобиля стрелка указателя температуры охлаждающей жидкости двигателя постоянно находится в средней зоне шкалы. Температура двигателя может увеличиваться при длительном движении автомобиля на подъеме, особенно в жаркую погоду. Если стрелка указателя температуры охлаждающей жидкости зашла за красную метку на шкале, то необходимо выяснить причины перегрева двигателя.

**ВНИМАНИЕ** Если вы будете продолжать движение на автомобиле, когда стрелка зашла за красную метку на шкале, двигатель может получить серьезные повреждения и выйти из строя.

Двигатель может перегреться по нескольким причинам, например, из-за отсутствия охлаждающей жидкости в системе охлаждения или из-за механических неисправностей. В обоих случаях единственным внешним признаком может быть положение стрелки указателя температуры охлаждающей жидкости на уровне или выше красной метки. Иногда дополнительным признаком перегрева двигателя является пар, выходящий из-под капота, и брызги кипящей охлаждающей жидкости. В любом случае при появлении признаков перегрева двигателя необходимо предпринять срочные меры.

**Пар и брызги, которые вырываются под давлением из-под крышки радиатора перегретого двигателя, могут причинить сильные ожоги.**

**Не поднимайте капот, если из-под него идет пар.**

1. Остановите автомобиль на обочине в безопасном месте. Переведите рычаг переключения диапазонов автоматической коробки передач в положение N (Нейтраль) или в положение P (Стоянка) и включите стояночный тормоз. Выключите систему управления микроклиматом и все остальное вспомогательное оборудование. Включите аварийную световую сигнализацию.
2. Если из-под капота идет пар, или если горячая охлаждающая жидкость вытекает из-под капота, выключите двигатель.
3. При отсутствии признаков выброса пара или горячей жидкости, оставьте двигатель работать на холостом ходу и наблюдайте за поведением стрелки указателя температуры охлаждающей жидкости. Если перегрев был вызван увеличенной нагрузкой на двигатель (например, во время преодоления затяжного подъема в жаркий день при работающем кондиционере), то температура двигателя почти сразу должна начать снижаться. В этом случае оставьте двигатель работать на холостом ходу. После снижения температуры, когда стрелка указателя температуры возвратится в среднюю зону шкалы, можно продолжить поездку на автомобиле.
4. Если стрелка указателя температуры продолжает оставаться в красной зоне, выключите двигатель.
5. После прекращения выхода пара и брызг охлаждающей жидкости откройте капот автомобиля.

6. Проверьте отсутствие видимых причин потери охлаждающей жидкости, таких как трещины в стенках шлангов или негерметичные соединения трубопроводов. Будьте осторожны, так как все детали двигателя и системы охлаждения нагреты до высокой температуры. Если вы обнаружили утечку охлаждающей жидкости, необходимо устранить неисправность перед тем, как продолжить поездку на автомобиле (см. раздел "**Буксировка неисправного автомобиля**" на стр. 358).
7. Если вы не обнаружили очевидных следов утечки охлаждающей жидкости, проверьте ее уровень в расширительном бачке системы охлаждения (см. стр. 213). Если уровень жидкости в бачке ниже метки MIN, долейте в бачок охлаждающую жидкость, чтобы ее уровень находился посередине между метками MIN и MAX.
8. Если расширительный бачок оказался пуст, то может понадобиться долить охлаждающую жидкость еще и в радиатор. Перед тем как открыть крышку радиатора необходимо подождать, пока стрелка указателя температуры охлаждающей жидкости не возвратится в среднюю зону шкалы, или даже ближе к началу шкалы.

**Опасно снимать крышку радиатора на горячем двигателе. Вы можете получить сильные ожоги паром или брызгами кипящей охлаждающей жидкости.**

**Перед тем, как снимать крышку радиатора, дождитесь достаточного охлаждения двигателя и радиатора.**

9. Наденьте защитные перчатки или накройте радиатор большим куском плотной ткани. Осторожно поверните крышку радиатора против часовой стрелки до первого упора, не нажимая на крышку радиатора. После того, как давление в системе охлаждения сравняется с атмосферным, дополнительно поверните крышку радиатора против часовой стрелки с одновременным нажимом сверху. Снимите крышку с горловины радиатора.

10. Запустите двигатель и поверните рукоятку регулятора температуры воздуха на максимум. Долейте в радиатор охлаждающую жидкость и доведите ее уровень до основания заливной горловины. Если охлаждающая жидкость нужной марки отсутствует, можно долить в радиатор простую воду. Не забудьте при первой возможности слить из системы охлаждающую жидкость и заменить ее жидкостью рекомендованной марки.
11. Плотно закройте крышку радиатора. При работающем двигателе наблюдайте за поведением стрелки указателя температуры охлаждающей жидкости. Если стрелка опять поднимется до красной метки, двигатель нуждается в ремонте. Отбуксируйте автомобиль на сервисную станцию (см. раздел "**Буксировка неисправного автомобиля**" на стр. 358).
12. Если температурный режим двигателя пришел в норму, проверьте уровень жидкости в расширительном бачке. при необходимости долейте в бачок охлаждающую жидкость до метки MAX. Затем плотно закройте крышку расширительного бачка.



Сигнализатор падения давления масла должен загораться при включении зажигания (ключ повернут в положение ON (II)) и гаснуть после запуска двигателя. Он не должен загораться во время работы двигателя. Если сигнализатор мигает, то это указывает на кратковременное периодическое падение давления масла в системе смазки двигателя с последующим восстановлением давления до нормальной величины. Если во время работы двигателя сигнализатор горит постоянно, это свидетельствует об аварийном снижении давления масла, что может привести к серьезным повреждениям и выходу двигателя из строя. В обоих случаях следует предпринять срочные меры, которые описаны ниже.

### ВНИМАНИЕ

Работа двигателя при низком давлении в системе смазки практически сразу приводит к выходу двигателя из строя из-за серьезных механических повреждений. Поэтому при включении сигнализатора аварийного падения давления масла необходимо срочно остановиться и быстро остановить двигатель.

1. Сверните на обочину в безопасном месте, остановите автомобиль и выключите двигатель. Включите аварийную сигнализацию.
2. Подождите одну минуту. Откройте капот и проверьте уровень масла в двигателе (см. стр. 210). Несмотря на то, что уровень масла в двигателе и давление в системе смазки непосредственно не связаны между собой, кратковременное снижение давления может быть обусловлено очень низким уровнем масла в поддоне двигателя, например, во время движения автомобиля на повороте или при других резких маневрах.

3. При необходимости долейте масло в двигатель и доведите уровень масла до нормы, ориентируясь по меткам на масляном щупе (см. стр. 258).
4. Запустите двигатель и наблюдайте за сигнализатором аварийного падения давления масла. Если сигнализатор не погас в течение 10 секунд после запуска двигателя, выключите двигатель. Это свидетельствует о наличии серьезных неисправностей двигателя, без устранения которых нельзя продолжать движение на автомобиле. Отбуксируйте автомобиль на сервисную станцию (см. раздел "**Буксировка неисправного автомобиля**" на стр. 358).

## Включение сигнализатора разряда аккумуляторной батареи



Сигнализатор разряда аккумуляторной батареи должен загораться при включении зажигания (ключ повернут в положение ON (II)) и гаснуть после запуска двигателя. Если во время работы двигателя сигнализатор горит, это свидетельствует о неисправности электросистемы и о прекращении заряда аккумуляторной батареи от генератора.

При загорании сигнализатора сразу же выключите все потребители электрической энергии: аудиосистему, отопитель, кондиционер, обогреватель заднего стекла и т.д. Не включайте электрические стеклоподъемники, а также другие приводы и устройства, потребляющие электрическую энергию. Старайтесь поддерживать устойчивую работу двигателя, чтобы он не заглох. Последующий пуск двигателя приведет к сильному дополнительному разряду аккумуляторной батареи.

Уменьшив в максимально возможной степени нагрузку на аккумуляторную батарею, вы сможете проехать еще несколько километров, прежде чем батарея разрядится настолько, что не сможет поддерживать нормальную работу двигателя. При включении сигнализатора разряда аккумуляторной батареи сразу направляйтесь на сервисную станцию или в мастерскую, где вам помогут устранить неисправность.

## Включение сигнализатора неисправности систем двигателя



Сигнализатор неисправности систем двигателя загорается на несколько секунд при включении зажигания (ключ зажигания в положении ON (II)). Если сигнализатор включился в любое другое время, это свидетельствует о возможной неисправности одной из систем двигателя, уменьшающих токсичность выбросов в атмосферу. Даже если вы не замечаете каких-либо изменений в работе двигателя и ухудшения показателей автомобиля, неисправности этих систем могут стать причиной увеличения расхода топлива и токсичности отработавших газов. Продолжение эксплуатации автомобиля при включенном сигнализаторе может привести к серьезным повреждениям двигателя и выводу его из строя.

Если сигнализатор неисправности систем двигателя включился на ходу автомобиля, остановитесь в безопасном месте на обочине дороги и выключите двигатель. Затем снова запустите двигатель и наблюдайте за сигнализатором. Если сигнализатор продолжает светиться, необходимо как можно скорее обратиться на сервисную станцию дилера для проверки и ремонта систем двигателя. До устранения неисправности двигайтесь на автомобиле с умеренной скоростью, избегая резких разгонов с полностью нажатой педалью акселератора.

Даже если сигнализатор неисправности систем двигателя гаснет после выключения и повторного запуска, вам следует обратиться на сервисную станцию дилера для проверки систем, если включение сигнализатора на ходу автомобиля происходит часто.

### ВНИМАНИЕ

Продолжение эксплуатации автомобиля с включенным сигнализатором неисправности систем двигателя может привести к серьезным повреждениям двигателя и систем, снижающих токсичность отработавших газов. На дефекты, возникшие из-за эксплуатации автомобиля с включенным сигнализатором неисправности систем двигателя, гарантийные обязательства не распространяются.



**СИГНАЛИЗАТОР НЕИСПРАВНОСТИ ТОРМОЗНОЙ СИСТЕМЫ/ИНДИКАТОР ВКЛЮЧЕНИЯ СТОЯНОЧНОГО ТОРМОЗА**

Лампа индикатора-сигнализатора напоминает о включенном или не полностью выключенном стояночном тормозе. На некоторых вариантах исполнения автомобиля данный индикатор-сигнализатор загорается при включении зажигания (ключ в замке зажигания повернут в положение ON (II)) и светится до тех пор, пока не будет выключен стояночный тормоз.

Загорание лампы индикатора-сигнализатора в любое другое время свидетельствует о наличии проблем в тормозной системе вашего автомобиля. В большинстве случаев свечение лампы свидетельствует о падении уровня рабочей жидкости в бачке главного тормозного цилиндра.

Слегка нажмите на педаль тормоза и проверьте, насколько ее реакция на нажатие соответствует обычной. Если реакция не отличается от обычной, вам следует обратиться на сервисную станцию дилера для проверки уровня тормозной жидкости (см. стр. 273). При низком уровне рабочей жидкости в бачке главного тормозного цилиндра необходимо обратиться к вашему дилеру для проверки состояния тормозных колодок и герметичности гидравлического тормозного привода.

В том случае, когда педаль тормоза необычно реагирует на нажатие, необходимо предпринять немедленные действия. Поскольку гидравлический тормозной привод вашего автомобиля разделен на два независимых диагональных контура, то при отказе одного из тормозных контуров работоспособность второго контура сохраняется. В этом случае потребуются гораздо больший ход педали тормоза перед тем, как вы почувствуете замедление движения автомобиля, а усилия прилагаемые к педали тормоза возрастут. Кроме того, значительно увеличится тормозной путь вашего автомобиля.

В этом случае необходимо переключиться на более низкую передачу и остановиться в безопасном месте на обочине дороги или у края проезжей части. Выход из строя тормозной системы исключает возможность поездок, так как увеличение тормозного пути делает их опасными. Поэтому вам необходимо как можно скорее отбуксировать автомобиль на сервисную станцию (см. раздел "Буксировка неисправного автомобиля" на стр. 358).

В случае острой необходимости вы можете завершить свою поездку, при условии, что она покрывает небольшое расстояние. При этом необходимо двигаться очень внимательно и с небольшой скоростью.

Автомобили, оборудованные антиблокировочной системой

Если одновременно с рассматриваемым индикатором-сигнализатором светится также и сигнализатор антиблокировочной системы, то следует немедленно обратиться к дилеру компании Honda для диагностики и ремонта автомобиля.

## Аварийное закрытие вентиляционного люка в крыше

При отказе электрического привода вентиляционного люка выполните следующее:

1. Проверьте исправность плавкого предохранителя электродвигателя привода вентиляционного люка (см. стр. 351). Если предохранитель сгорел, замените его исправным предохранителем, рассчитанным на такую же или меньшую величину номинального тока.
2. Попробуйте закрыть вентиляционный люк. Если новый предохранитель сразу же перегорает или электродвигатель привода люка по-прежнему не работает, вы можете закрыть люк вручную.
3. Достаньте из комплекта инструментов, расположенного в багажнике, ключ, выполненный в виде коленчатой рукоятки.



4. С помощью отвертки или монеты снимите заглушку, которая расположена по центру на потолке и закрывает гнездо под ключ.



5. Вставьте граненый конец ключа в гнездо привода вентиляционного люка. Вращая рукоятку по часовой стрелке, полностью закройте вентиляционный люк.
6. Выньте ключ из гнезда и установите на место заглушку.



Все цепи электрического оборудования вашего автомобиля защищены плавкими предохранителями от повреждений при коротких замыканиях или перегрузке. В автомобиле имеются две коробки предохранителей.

**ВНУТРЕННЯЯ КОРОБКА ПРЕДОХРАНИТЕЛЕЙ**

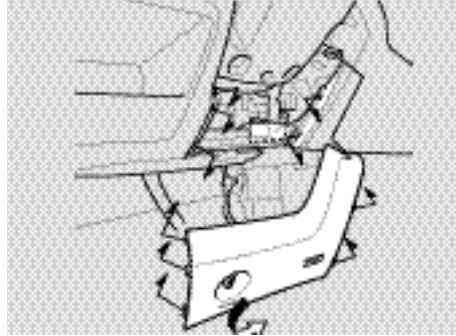

Внутренняя коробка предохранителей расположена в салоне автомобиля под рулевой колонкой. Для получения доступа к коробке, необходимо повернуть рукоятки, как показано на рисунке.

**ПОДКАПОТНАЯ КОРОБКА ПРЕДОХРАНИТЕЛЕЙ ЛАПКА ФИКСАТОРА**

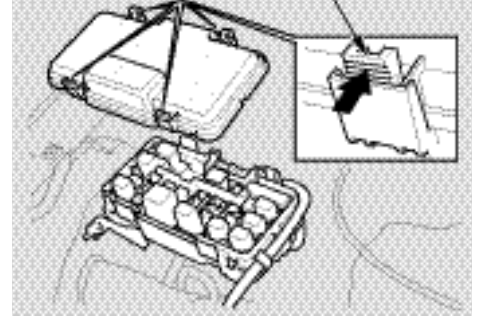

Подкапотная коробка предохранителей расположена справа в дальней части моторного отсека. Для того чтобы открыть крышку коробки предохранителей, нажмите на лапки фиксаторов, как показано на рисунке.

## Предохранители

### Проверка и замена перегоревших предохранителей

При отказе любого электрического прибора в вашем автомобиле в первую очередь необходимо проверить исправность соответствующих предохранителей. Для этого найдите предохранитель (или предохранители), который защищает цепь отказавшего прибора. Расположение предохранителей, защищающих конкретные электрические цепи, схематически показано на стр. 352-357, а также на крышках коробок предохранителей. Проверьте в первую очередь исправность предохранителей отказавшего электрооборудования, а затем и всех остальных предохранителей. Если все предохранители в порядке, значит причина неисправности заключается в чем-то другом. Замените перегоревшие предохранители и проверьте функционирование отказавших приборов.

1. Поверните ключ в замке зажигания в положение LOCK (0). Проверьте, чтобы передние фары и все остальные потребители электроэнергии были выключены.
2. Снимите крышку коробки предохранителей.

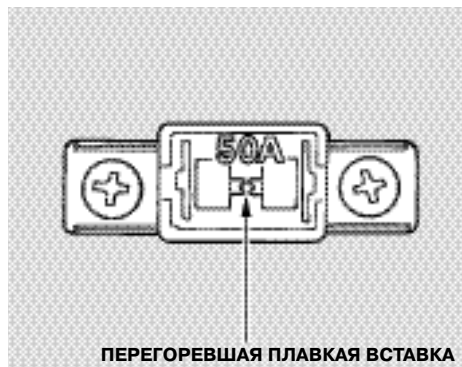

3. Проверьте исправность всех больших предохранителей, которые расположены в подкапотной коробке предохранителей. Признаком неисправности является перегоревшая плавкая вставка, которая видна через прозрачный корпус предохранителя. Для замены предохранителя необходимо отвернуть два крепежных винта с помощью крестовой отвертки.



4. Проверьте исправность всех малых предохранителей, которые расположены в подкапотной коробке предохранителей, а также исправность всех предохранителей в коробке, которая находится в салоне автомобиля. Для их проверки необходимо вынимать предохранители из гнезда с помощью специального пинцета. Пинцет находится под крышкой подкапотной коробки предохранителей.

**ПЕРЕГОРЕВШАЯ ПЛАВКАЯ ВСТАВКА**



5. Признаком неисправности предохранителя является перегоревшая плавкая вставка внутри корпуса предохранителя. Установите вместо перегоревшего предохранителя запасной, рассчитанный на такое же или меньшее значение силы тока.

Если у вас с собой в дороге не окажется запасных предохранителей, а без вышедшего из строя оборудования продолжение пути невозможно, в этом случае рекомендуем временно заменить перегоревший предохранитель на исправный, взяв его из другого гнезда коробки предохранителей. Для замены следует использовать предохранитель, рассчитанный на такую же или меньшую величину номинального тока. Возьмите предохранитель цепи любого электрического прибора, без которого можно обойтись некоторое время (например, автомагнитолы или прикуривателя).

Если вместо перегоревшего вы установите предохранитель, рассчитанный на меньший номинальный ток, то новый предохранитель может вновь перегореть. Это не является признаком неисправности электрооборудования автомобиля. При первой возможности установите новый предохранитель с требуемым значением номинального тока.

## **ВНИМАНИЕ**

Замена перегоревшего предохранителя на новый, с более высоким значением номинального тока, значительно увеличивает вероятность выхода из строя электрооборудования автомобиля из-за перегрузки. Поэтому при отсутствии нужного запасного предохранителя следует устанавливать предохранитель с меньшим значением номинального тока по сравнению с заменяемым.

6. Если запасной предохранитель с требуемым значением номинального тока быстро перегорел, это свидетельствует о наличии серьезной неисправности электрооборудования автомобиля. Оставьте перегоревший предохранитель в гнезде и обратитесь на сервисную станцию для проверки и ремонта электрооборудования.

*Продолжение на следующей странице*

## Предохранители

Замена предохранителя электрического стеклоподъемника водительской двери блокирует режим AUTO работы данного электрического стеклоподъемника. После замены предохранителя необходимо активизировать данный режим в соответствии с инструкциями на стр. 126.

*(Для некоторых вариантов исполнения автомобиля)*

Замена электрического предохранителя аудиосистемы приводит к ее самоблокировке. При следующем включении аудиосистемы на дисплее появятся символы “CODE” (Введите код). С помощью кнопок фиксированной настройки радиоприемника введите пятизначный код системы (см. стр. 201).

*Для некоторых вариантов исполнения автомобиля*

При отключении аудиосистемы установка времени на встроенных часах аннулируется. При следующем включении потребуется вновь установить время на часах в соответствии с инструкцией по пользованию аудиосистемой.

### ПОДКАПОТНАЯ КОРОБКА ПРЕДОХРАНИТЕЛЕЙ

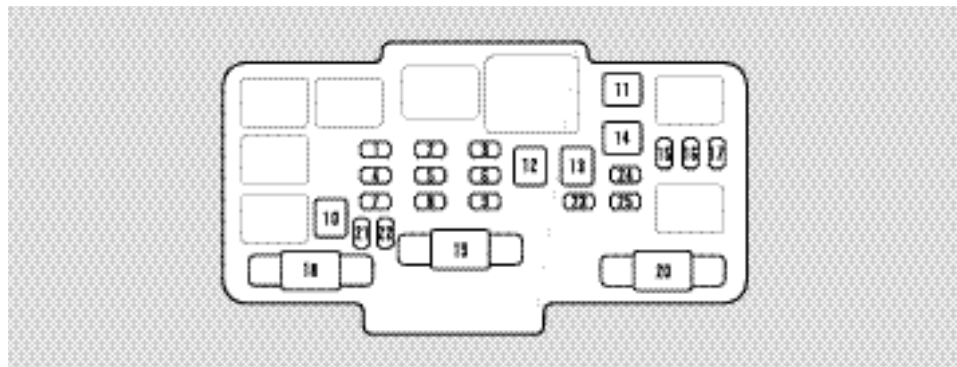

### НАКЛЕЙКА (для некоторых вариантов исполнения автомобиля)

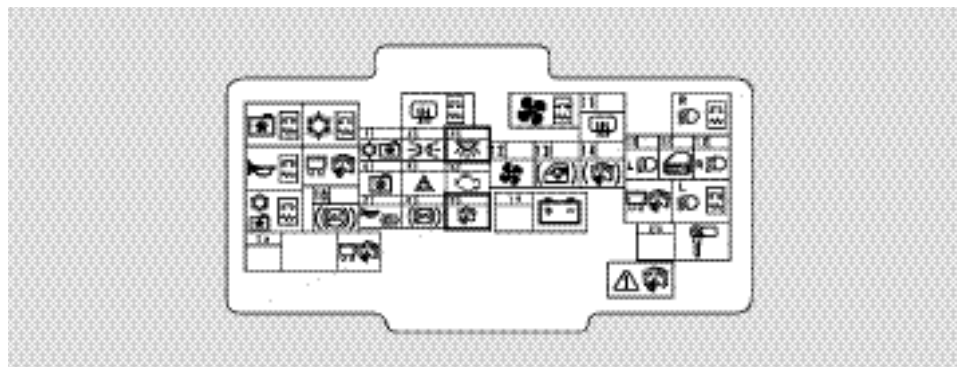

N	Защищаемая цепь
1	Реле вентилятора конденсатора кондиционера
2	Габаритные огни
3	Плафоны освещения салона
4	Электровентилятор системы охлаждения
5	Аварийная световая сигнализация
6	Электронный блок управления двигателем
7	Звуковой сигнал, стоп-сигналы
8	Антиблокировочная система (F/S)
9	Фонари заднего хода
10	Электронасос антиблокировочной системы
11	Электрообогреватель заднего стекла
12	Электровентилятор отопителя
13	Электрические стеклоподъемники
14	Дополнительное оборудование
15	Левая фара
16	Центральный замок

N	Защищаемая цепь
17	Правая фара
18	Не используется
19	Главный предохранитель аккумуляторной батареи
20	Главный предохранитель системы зажигания
21-25	Запасные предохранители

Расположение и комплектность предохранителей, установленных в коробке, которая расположена под капотом, незначительно изменяются в зависимости от модификаций автомобиля. В ряде случаев вы можете воспользоваться схемой размещения предохранителей, которая изображена на наклейке на крышке коробки предохранителей. В таблице на следующей странице приведен перечень предохранителей вашего автомобиля.

*Продолжение на следующей странице*

# Предохранители

## КОРОБКА ПРЕДОХРАНИТЕЛЕЙ В САЛОНЕ

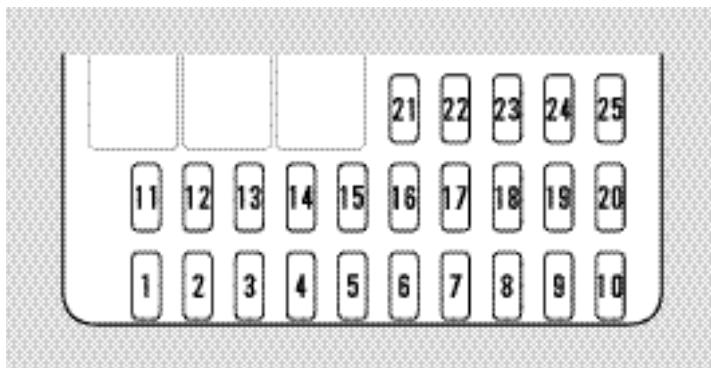

Расположение и комплектность предохранителей, установленных в коробке, которая находится в салоне, незначительно изменяются в зависимости от модификаций автомобиля. В ряде случаев вы можете воспользоваться схемой размещения предохранителей, которая изображена на наклейке на крышке коробки предохранителей. В таблице на следующей странице приведен перечень предохранителей вашего автомобиля.

## НАКЛЕЙКА (для некоторых вариантов исполнения автомобиля)

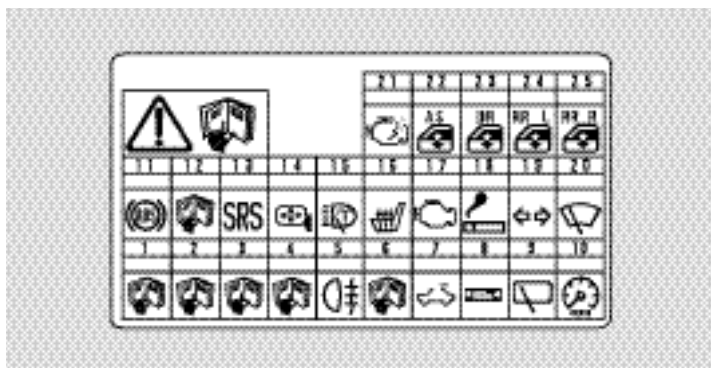

N	Защищаемая цепь
1	Катушки зажигания
2	Электроподогрев сиденья*
3	Дневное освещение*. Передние противотуманные фары*
4	ACG (IG)
5	Задний противотуманный фонарь*
6	Реле электрических стеклоподъемников
7	Электропривод вентиляционного люка
8	Аудиосистема
9	Стеклоочиститель заднего стекла
10	Приборная панель
11	Антиблокировочная система
12	Дневное освещение*
13	Дополнительная система безопасности
14	Электрический привод зеркал заднего вида
15	Электронасос омывателей фар*
16	Задний блок системы кондиционирования*

N	Защищаемая цепь
17	Топливный насос
18	Прикуриватель
19	Указатели поворота
20	Стеклоочистители ветрового стекла
21	Не используется
22	Электрический привод стеклоподъемника двери переднего пассажира
23	Электрический привод стеклоподъемника двери водителя
24	Электрический привод стеклоподъемника левой задней двери
25	Электрический привод стеклоподъемника правой задней двери

\*: Для некоторых вариантов исполнения автомобиля

## Буксировка неисправного автомобиля

Для доставки неисправного автомобиля на сервисную станцию обратитесь в специализированную службу, располагающую необходимым оборудованием, тягачами и транспортными средствами для перевозки неисправных автомобилей. Запрещается буксировать неисправный автомобиль другим автомобилем на гибкой сцепке. Это очень опасно.

Существуют три способа транспортировки неисправного автомобиля.

**Перевозка неисправного автомобиля на грузовой платформе эвакуатора.** Ваш автомобиль с помощью грузоподъемного устройства устанавливается всеми четырьмя колесами и закрепляется на платформе специализированного автомобиля-эвакуатора. **Этот способ является наилучшим для вашего автомобиля Honda.**

**Буксировка неисправного автомобиля с частичной погрузкой.** Буксируемый автомобиль устанавливается двумя передними или задними колесами на подъемные кронштейны, которыми оборудован тягач. Автомобиль опирается на дорогу только двумя колесами (передними или задними). **Этот способ буксировки разрешен для вашего автомобиля.**

**Буксировка неисправного автомобиля с помощью тросов.** Крепление неисправного автомобиля к тягачу осуществляется металлическими тросами с крюками. Тросы заводятся за элементы подвески и кузова автомобиля. При буксировке переднюю или заднюю часть автомобиля приподнимают с помощью тросов, и автомобиль опирается только на два колеса. Это может привести к серьезным повреждениям подвески и кузова. **Такой способ буксировки неприемлем для вашего автомобиля.**

Если транспортировка вашего автомобиля с полной погрузкой на платформу автомобиля-эвакуатора невозможна, то следует буксировать его с частичной погрузкой с опорой на задние колеса. Если из-за полученных повреждений автомобиль приходится буксировать с опорой на передние колеса, необходимо выполнить следующее:

*Для автомобилей с пятиступенчатой механической коробкой передач*

- Полностью выключите стояночный тормоз.
- Переведите рычаг переключения передач в нейтральное положение.

*Для автомобилей с автоматической коробкой передач*

- Полностью выключите стояночный тормоз.
- Запустите двигатель.
- Переведите рычаг селектора диапазонов в положение D, а затем в положение N (Нейтраль).
- Выключите двигатель.

### ВНИМАНИЕ

Пренебрежение приведенными выше инструкциями по подготовке автомобиля к буксировке приведет к выходу трансмиссии из строя. Если вы не можете переместить рычаг переключения диапазонов или запустить двигатель, то неисправный автомобиль следует перевозить с вывешенными передними колесами.

Не рекомендуется буксировать неисправный автомобиль с опорой на грунт задними колесами на расстояние более 80 км. Максимальная разрешенная скорость буксировки автомобиля составляет 55 км/ч.



Если вы примете решение буксировать автомобиль при контакте с дорогой всех четырех колес, то обязательно используйте правильно сконструированную жесткую сцепку. Подготовьте автомобиль к буксировке, как было указано выше. Оставьте ключ зажигания в положении ACCESSORY (I), чтобы исключить самопроизвольную блокировку рулевого вала. Чтобы избежать разрядки аккумуляторной батареи, выключите аудиосистему и другие потребители электроэнергии.

**ВНИМАНИЕ** Если во время буксировки произойдет блокировка рулевого вала, то система рулевого управления будет повреждена. Перед буксировкой переведите ключ зажигания в положение ACCESSORY (I) и убедитесь, что колеса автомобиля могут свободно поворачиваться.

### **ВНИМАНИЕ**

Попытка приподнять или буксировать автомобиль за передний или задний бампер приведет к серьезным повреждениям. Конструкция бамперов вашего автомобиля не рассчитана на приложение к ним больших усилий.



В данном разделе приведена разнообразная техническая информация: габаритные размеры и заправочные емкости автомобиля, массовые характеристики и технические характеристики двигателя, а также показано расположение идентификационных номеров. В данный раздел также включено описание трехкомпонентного каталитического нейтрализатора отработавших газов. Для некоторых вариантов исполнения автомобиля здесь также приводятся сведения о функционировании системы снижения токсичности отработавших газов двигателя.

Идентификационные номера .....	362
Технические характеристики автомобиля (с двигателем 1,7 л) .....	364
Технические характеристики автомобиля (с двигателем 2,0 л) .....	369
Система снижения токсичности отработавших газов .....	374
Трехкомпонентный каталитический нейтрализатор отработавших газов .....	376

## Идентификационные номера

На вашем автомобиле имеется несколько идентификационных номеров, расположение которых схематически показано на рисунках.

1. Номер шасси выбит на панели моторного отсека.
2. Номер двигателя выбит на блоке цилиндров.
3. Табличка с номером трансмиссии закреплена сверху на корпусе коробки передач

Не путайте номер трансмиссии с номером двигателя.

### Автомобиль с двигателем 1,7 л



### Автомобиль

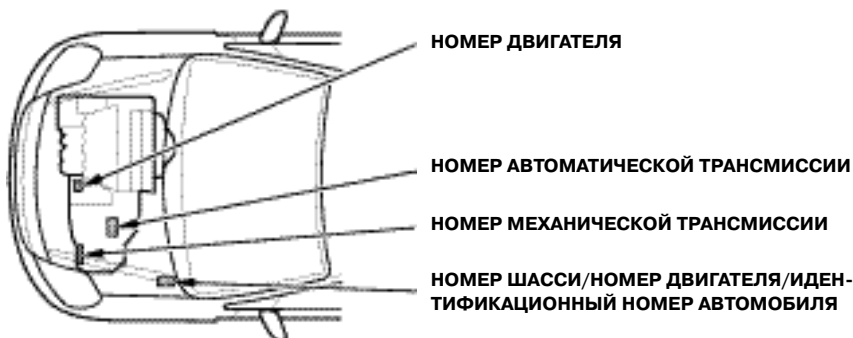

На некоторых вариантах исполнения автомобиля номера шасси или номера шасси и двигателя продублированы на табличке, которая прикреплена к кожуху амортизаторной стойки правой передней подвески.

На некоторых других вариантах исполнения автомобиля сертификационная табличка расположена в дверном проеме со стороны водителя.

Идентификационный номер автомобиля выштампован на пластинке, прикрепленной к перегородке моторного отсека или на кожухе амортизаторной стойки правой передней подвески. На некоторых вариантах исполнения автомобиля табличка с идентификационным номером автомобиля находится на верхней части приборной панели.

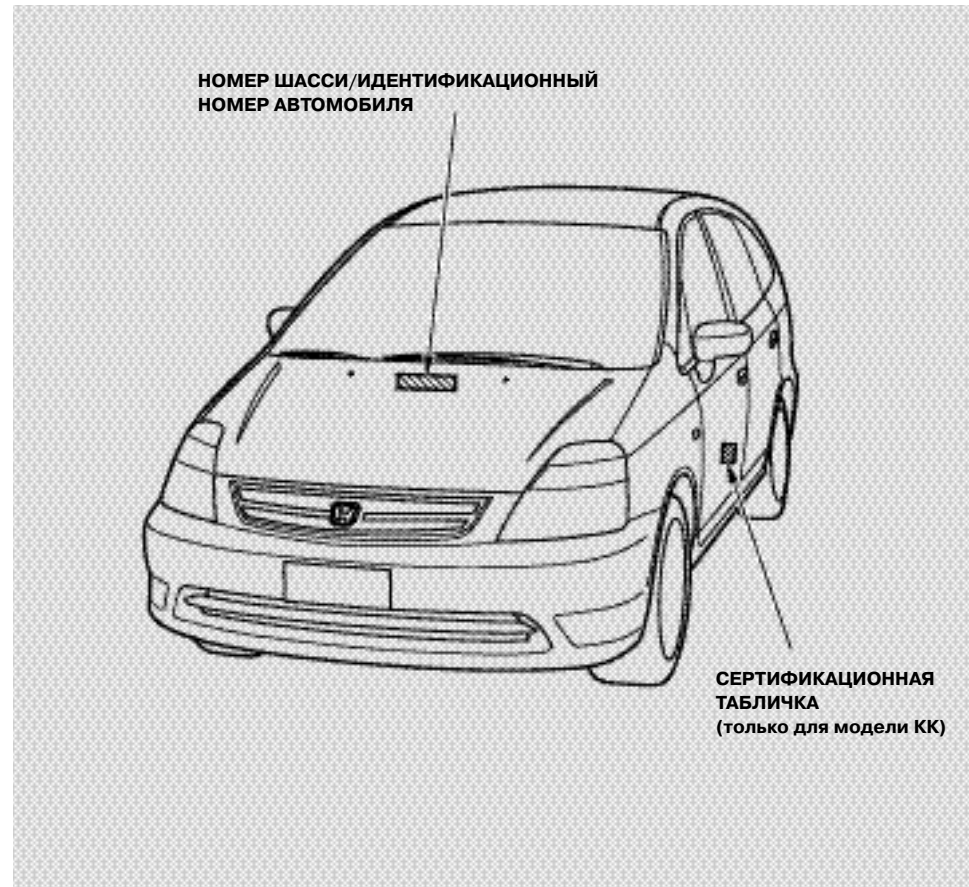

# Технические характеристики автомобиля (с двигателем 1,7 л)

## Габаритные размеры автомобиля, мм

Длина	4570	
Ширина	1695	
Высота	1590	
	1705*1	
Колесная база	2725*2	
Колея	передних колес	1470*2
	задних колес	1490*2

\*1 : С антенной на крыше

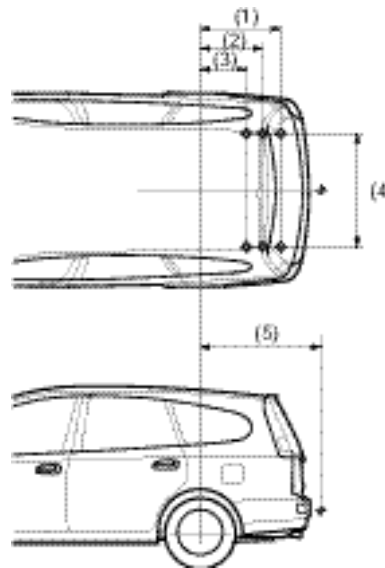

\*2 : Автомобили для европейских стран (Условие MPW)

## Расположение точек крепления тягово-сцепного устройства для буксировки прицепа



N	Размеры, мм
(1)	723
(2)	566
(3)	409
(4)	984
(5)	1070

### ПРИМЕЧАНИЯ:

1. Значками  обозначены места крепления тягово-сцепного устройства
2. Значком  обозначено положение центра шарнира тягово-сцепного устройства

# Технические характеристики автомобиля (с двигателем 1,7 л)

## Параметры массы автомобиля

Снаряженная масса, кг	
Автомобили с механической трансмиссией	1363-1430
Автомобили с автоматической трансмиссией*1	1328-1355
Максимальная допустимая полная масса автомобиля, кг (автомобили, поставляемые в европейские страны) Максимальная допустимая нагрузка на колеса, кг (автомобили, поставляемые в европейские страны)	См. данные, приведенные в табличке под капотом, на кожухе амортизаторной стойки правой передней подвески, или справьтесь у вашего дилера
Максимально допустимая полная масса прицепа, кг (автомобили, поставляемые в европейские страны)*2	
Прицеп, оборудованный тормозными механизмами	Автомобили с МКП 1200
Прицеп, не оборудованный тормозными механизмами	530
Максимальная допустимая вертикальная нагрузка на шарнир тягово-сцепного устройства	50

\*1 :Кроме автомобилей, поставляемых в европейские страны

\*2 :Автомобили для поставки в Германию: указанная допустимая полная масса буксируемого прицепа действительна для дорог с продольным уклоном 12%. По поводу увеличения массы буксируемого прицепа обратитесь к документации, поставляемой с автомобилем, или проконсультируйтесь у дилера компании Honda.

## Технические характеристики двигателей

Тип двигателей	Бензиновые, 4-тактные, рядные, жидкостного охлаждения, 4-цилиндровые SOHC VTEC
Диаметр цилиндра x ход поршня, мм	75 x 94,4
Рабочий объем, см <sup>3</sup>	1668
Степень сжатия	9,9 : 1*1
Свечи зажигания	Рекомендуемые марки свечей зажигания приведены на стр. 278.

\*1 Для европейских стран

*Продолжение на следующей странице*

## Технические характеристики автомобиля (с двигателем 1,7 л)

### Заправочные емкости

Топливный бак, л	Около 55
Система охлаждения двигателя, л	
Автомобили с механической трансмиссией	4,2 <sup>*2</sup>
при замене охлаждающей жидкости <sup>*1</sup>	4,1 <sup>*3</sup>
Всего	5,3 <sup>*2</sup>
	5,2 <sup>*3</sup>
Автомобили с автоматической трансмиссией	4,1 <sup>*2</sup>
при замене охлаждающей жидкости <sup>*1</sup>	4,0 <sup>*3</sup>
Всего	5,2 <sup>*2</sup>
	5,1 <sup>*3</sup>

\* 1 : Включая объем охлаждающей жидкости в расширительном бачке и остаточный объем жидкости в рубашке охлаждения двигателя.

Емкость расширительного бачка: 0,4 л

\* 2 : Автомобиль с правым расположением рулевой колонки

\* 3 : Автомобиль с левым расположением рулевой колонки

### Заправочные емкости

Система смазки двигателя, л	
При замене масла, включая масляный фильтр <sup>*1</sup>	3,2 3,5 <sup>*2</sup>
Без учета масляного фильтра	3,0 3,3 <sup>*2</sup>
Всего	4,2
Рабочая жидкость, МКП	
При замене	1,8
Всего	1,9
Рабочая жидкость, АКП	
При замене	2,7
Всего	6,0
Бачок стеклоомывателя	4,5 5,2 <sup>*3</sup>

\*1 : Без учета масла, остающегося в двигателе

\*2 : Автомобили с алюминиевым поддоном картера двигателя

\*3 : Для автомобилей с омывателем фар



# Технические характеристики автомобиля (с двигателем 1,7 л)

## Шины

Размеры шин/давление воздуха	Сведения о шинах приведены на табличке, расположенной в проеме водительской двери. При необходимости обратитесь к дилеру.
------------------------------	---

## Углы установки колес

Схождение колес, мм	передние	0,0
	задние	2,0
Развал колес	передние	0°
	задние	-1°00'
Угол предельного наклона шкворня	передние	1°22'

## Подвеска

Тип	передняя	с амортизаторными стойками
	задняя	двухрычажная

## Рулевое управление

Тип	Реечный механизм с электроприводным усилителем
-----	--

## Сцепление

Тип	Сухое однодисковое с диафрагменной нажимной пружиной
-----	--

*Продолжение на следующей странице*

# Технические характеристики автомобиля (с двигателем 1,7 л)

## Тормозная система

Тип	Гидравлическая с вакуумным усилителем
Передние тормозные механизмы	Дисковые, вентилируемые
Задние тормозные механизмы	Дисковые или барабанные
Стояночный тормоз	С механическим приводом

## Аккумуляторная батарея

Напряжение, электрическая емкость	12 В: 36 А ч (при пятичасовом разряде) 12 В: 45 А ч (при двадцатичасовом разряде)
-----------------------------------	--

## Электрические предохранители

Внутренняя коробка предохранителей	См. стр. 356 или схему, приведенную на крышке коробки предохранителей под рулевой колонкой
Подкапотная коробка предохранителей	См. стр. 354 или схему, приведенную на крышке коробки предохранителей

## Лампы приборов освещения и сигнализации

Передние фары	12 В - 60/55 Вт (H4)
Передние фонари указателей поворота	12 В - 21 Вт
Передние габаритные фонари	12 В - 5 Вт
Передние противотуманные фонари*	12 В - 55 Вт
Передние фонари указателей поворота/ Боковые габаритные лампы	12 В - 21/5 Вт
Боковые повторители указателей поворота	12 В - 5 Вт
Задние фонари указателей поворота	12 В - 21 Вт
Фонари стоп-сигналов/ Задние габаритные фонари	12 В - 21/5 Вт
Фонари заднего хода	12 В - 21 Вт
Задние габаритные фонари	12 В - 5 Вт
Задний противотуманный фонарь*	12 В - 21 Вт
Фонари освещения регистрационного знака	12 В - 5 Вт
Верхний фонарь стоп-сигнала	12 В - 21 Вт
Плафоны местного освещения	12 В - 5 Вт
Плафоны освещения салона Центральные	12 В - 8 Вт
Задние	12 В - 8 Вт
Плафоны индивидуального освещения	12 В - 8 Вт
Фонарь освещения багажника	12 В - 3,4 Вт

\* Для некоторых вариантов исполнения автомобиля

# Технические характеристики автомобиля (с двигателем 2,0 л)

## Габаритные размеры автомобиля, мм

Длина		4570
Ширина		1695
Высота		1590
		1705 <sup>*1</sup>
Колесная база		2725 <sup>*2</sup>
Колея	передних колес	1470 <sup>*2</sup>
	задних колес	1490 <sup>*2</sup>

\*1 : С антенной на крыше

\*2 : Автомобили для европейских стран (Условие MPW)

## Расположение точек крепления тягово-сцепного устройства для буксировки прицепа

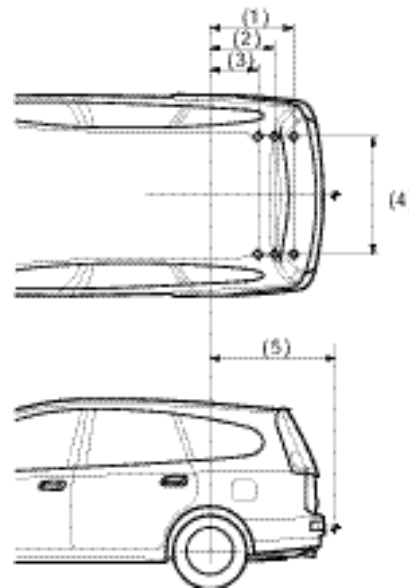

N	Размеры, мм
(1)	723
(2)	566
(3)	409
(4)	984
(5)	1070

### ПРИМЕЧАНИЯ:

1. Значками ○ обозначены места крепления тягово-сцепного устройства
2. Значком ⊕ обозначено положение центра шарнира тягово-сцепного устройства

*Продолжение на следующей странице*

# Технические характеристики автомобиля (с двигателем 2,0 л)

## Параметры массы автомобиля

Снаряженная масса, кг	
Автомобили с механической трансмиссией	1405-1469 1417-1452*1
Автомобили с автоматической трансмиссией	1430-1495 1427-1478*1
Максимальная допустимая полная масса автомобиля, кг (автомобили, поставляемые в европейские страны) Максимальная допустимая нагрузка на колеса, кг (автомобили, поставляемые в европейские страны)	См. данные, приведенные в таблице под капотом, на кожухе амортизаторной стойки правой передней подвески, или справьтесь у вашего дилера
Максимально допустимая полная масса прицепа, кг (автомобили, поставляемые в европейские страны)*2	
Прицеп, оборудованный тормозными механизмами	1400
Автомобили с МКП	1400
Автомобили с АКП	1100*3
Прицеп, не оборудованный тормозными механизмами	530
Максимальная допустимая вертикальная нагрузка на шарнир тягово-сцепного устройства	
Автомобили с МКП	60
Автомобили с АКП	50

\*1 : Кроме автомобилей, поставляемых в европейские страны

\*2 : Автомобили для поставки в Германию: указанная допустимая полная масса буксируемого прицепа действительна для дорог с продольным уклоном 12%. По поводу увеличения

массы буксируемого прицепа обратитесь к документации, поставляемой с автомобилем, или проконсультируйтесь у дилера компании Honda.

\*3 : Для автомобилей, поставляемых в некоторые страны, на некоторые модели с автоматической трансмиссией может дополнительно устанавливаться система охлаждения автоматической трансмиссии. Дополнительную информацию можно получить у дилера компании Honda.

## Технические характеристики двигателей

Тип двигателей	Бензиновые, 4-тактные, рядные, жидкостного охлаждения, 4-цилиндровые DOHC VTEC
Диаметр цилиндра x ход поршня, мм	86 x 86
Рабочий объем, см <sup>3</sup>	1998
Степень сжатия	9,8 : 1
Свечи зажигания	Рекомендуемые марки свечей зажигания приведены на стр. 282..

# Технические характеристики автомобиля (с двигателем 2,0 л)

## Заправочные емкости

Топливный бак, л	Около 55
Система охлаждения двигателя, л	
Автомобили с механической трансмиссией	5,4 <sup>*2</sup>
при замене охлаждающей жидкости <sup>*1</sup>	5,9 <sup>*3</sup>
Всего	6,5 <sup>*2</sup> 7,0 <sup>*3</sup>
Автомобили с автоматической трансмиссией	5,3 <sup>*2</sup>
при замене охлаждающей жидкости <sup>*1</sup>	5,8 <sup>*3</sup>
Всего	6,4 <sup>*2</sup> 6,9 <sup>*3</sup>

\* 1 : Включая объем охлаждающей жидкости в расширительном бачке и остаточный объем жидкости в рубашке охлаждения двигателя.

Емкость расширительного бачка: 0,6 л

\* 2 : Автомобили, поставляемые в европейские страны

\* 3 : Кроме автомобилей, поставляемых в европейские страны

## Заправочные емкости

Система смазки двигателя, л	
При замене масла, включая масляный фильтр <sup>*1</sup>	4,2
Без учета масляного фильтра	4,0
Всего	5,3
Рабочая жидкость, МКП	
При замене	1,5
Всего	1,6
Рабочая жидкость, АКП	
При замене	3,0
Всего	6,8
Бачок стеклоомывателя	4,5 5,2 <sup>*2</sup>

\*1 : Без учета масла, остающегося в двигателе

\*2 : Автомобили с алюминиевым поддоном картера двигателя

*Продолжение на следующей странице*

## Технические характеристики автомобиля (с двигателем 2,0 л)

### Шины

Размеры шин/давление воздуха	Сведения о шинах приведены на табличке, расположенной в проеме водительской двери. При необходимости обратитесь к дилеру.
------------------------------	---

### Углы установки колес

Схождение колес, мм	передние	0,0
	задние	2,0
Развал колес	передние	0°
	задние	-1°00'
Угол предельного наклона шкворня	передние	1°22'

### Подвеска

Тип	передняя	с амортизаторными стойками
	задняя	двухрычажная

### Рулевое управление

Тип	Реечный механизм с электроприводным усилителем
-----	--

### Сцепление

Тип	Сухое однодисковое с диафрагменной нажимной пружиной
-----	--

# Технические характеристики автомобиля (с двигателем 2,0 л)

## Тормозная система

Тип	Гидравлическая с вакуумным усилителем
Передние тормозные механизмы	Дисковые, вентилируемые
Задние тормозные механизмы	Дисковые или барабанные
Стояночный тормоз	С механическим приводом

## Аккумуляторная батарея

Напряжение, электрическая емкость	12 В: 36 А ч (при пятичасовом разряде) 12 В: 45 А ч (при двадцатичасовом разряде)
-----------------------------------	--

## Электрические предохранители

Внутренняя коробка предохранителей	См. стр. 356 или схему, приведенную на крышке коробки предохранителей под рулевой колонкой
Подкапотная коробка предохранителей	См. стр. 354 или схему, приведенную на крышке коробки предохранителей

## Лампы приборов освещения и сигнализации

Передние фары	12 В - 60/55 Вт (H4)
Передние фонари указателей поворота	12 В - 21 Вт
Передние габаритные фонари	12 В - 5 Вт
Передние противотуманные фонари*	12 В - 55 Вт
Передние фонари указателей поворота/ Боковые габаритные лампы	12 В - 21/5 Вт
Боковые повторители указателей поворота	12 В - 5 Вт
Задние фонари указателей поворота	12 В - 21 Вт
Фонари стоп-сигналов/ Задние габаритные фонари	12 В - 21/5 Вт
Фонари заднего хода	12 В - 21 Вт
Задние габаритные фонари	12 В - 5 Вт
Задний противотуманный фонарь*	12 В - 21 Вт
Фонари освещения регистрационного знака	12 В - 5 Вт
Верхний фонарь стоп-сигнала	12 В - 21 Вт
Плафоны местного освещения	12 В - 5 Вт
Плафоны освещения салона Центральные	12 В - 8 Вт
Задние	12 В - 8 Вт
Плафоны индивидуального освещения	12 В - 8 Вт
Фонарь освещения багажника	12 В - 3,4 Вт

\* Для некоторых вариантов исполнения автомобиля

### *Все варианты исполнения автомобиля*

При сгорании бензина в двигателе автомобиля образуется несколько побочных продуктов горения. Среди них имеются оксид углерода (СО), оксиды азота (NOx) и углеводороды (HC). В результате испарения бензина из топливного бака также выделяются углеводороды. Контроль за выделением NOx, СО и HC играет важную роль в защите окружающей среды. При определенных климатических условиях и условиях солнечного освещения NOx и HC вступают в реакцию приводя к образованию фотохимического "смога". Оксид углерода не приводит к образованию смога, однако является ядовитым газом.

### **Система снижения токсичности отработавших газов картера двигателя**

Ваш автомобиль оснащен позитивной системой вентиляции картера двигателя. Она предотвращает попадание в атмосферу газов, накапливающихся в картере двигателя. Клапан позитивной системы вентиляции направляет эти газы во впускной патрубок. Благодаря этому происходит сжигание таких газов в двигателе.

### **Система контроля за испарениями топлива**

Для предотвращения попадания в атмосферу паров бензина, топливный бак оснащен системой поглощения паров. Испаряющийся бензин попадает в камеру, заполненную активированным углем. Когда двигатель выключен, накопившиеся пары удерживаются в этой камере. После запуска и прогрева двигателя, пары бензина всасываются в двигатель и сгорают во время движения автомобиля.



### **Устройства снижения токсичности отработавших газов**

Устройства снижения токсичности отработавших газов двигателя включают четыре системы: PGM-FI, систему синхронизации зажигания, систему рециркуляции отработавших газов и трехкомпонентный каталитический нейтрализатор отработавших газов. Четыре этих системы работают совместно, контролируя сгорание топлива в двигателе и сокращая до минимума количество HC, CO и NOx, выходящих из выхлопной трубы. Системы снижения токсичности отработавших газов не связаны с системой вентиляции картера двигателя и системой контроля за испарениями топлива.

### ***Система PGM-FI***

В системе PGM-FI применяется последовательный многопортовый впрыск топлива. Она включает в себя три подсистемы: впуска воздуха, управления двигателем и управления подачей топлива. Модуль управления двигателем с помощью различных датчиков определяет объем поступающего воздуха и топлива для различных режимов работы двигателя.

### ***Система синхронизации зажигания***

Эта система осуществляет постоянное управление синхронизацией зажигания, обеспечивая снижение содержания HC, CO и NOx в отработавших газах.

### ***Система рециркуляции отработавших газов***

Система рециркуляции отработавших газов отбирает часть отработавших газов, направляя их во впускной патрубок. Смешивание отработавших газов с воздушно-топливной смесью приводит к сокращению количества окислов азота (NOx), образуемых в результате сгорания топлива.

### ***Трехкомпонентный каталитический нейтрализатор отработавших газов***

Трехкомпонентный каталитический нейтрализатор входит в систему выпуска отработавших газов. В результате химических реакций, происходящих в нейтрализаторе, HC, CO и NOx преобразуются в двуокись углерода (CO<sub>2</sub>), азот (N<sub>2</sub>) и водяной пар.

## Трехкомпонентный каталитический нейтрализатор отработавших газов

Трехкомпонентный каталитический нейтрализатор отработавших газов содержит драгоценные металлы, которые используются в нем в качестве катализатора, а сами в химических реакциях не участвуют. Нейтрализаторы, устанавливаемые на автомобили Honda, называются трехкомпонентными (или тройного действия) так как они уменьшают выбросы всех трех токсичных составляющих отработавших газов: углеводородов HC, окиси углерода CO и оксидов азота NOx. После исчерпания ресурса нейтрализатора, необходимо установить на автомобиль новый аналогичный нейтрализатор из числа поставляемых в сервисную сеть компанией Honda.

Для эффективной работы каталитического нейтрализатора отработавших газов в нем поддерживается высокая температура. Поэтому горючие материалы, находящиеся в непосредственной близости или контактирующие со стенками нейтрализатора, могут воспламениться. Опасно останавливать автомобиль на высокой сухой траве, на земле, покрытой сухими опавшими листьями или легко воспламеняемым мусором.

Неисправный каталитический нейтрализатор увеличивает количество токсичных выбросов с отработавшими газами и может стать причиной ухудшения эксплуатационных показателей двигателя. Для правильной эксплуатации каталитического нейтрализатора необходимо выполнять следующие рекомендации.

(Автомобили с двигателем 1,7 л)



- Заправляйте топливный бак автомобиля только неэтилированным бензином. Даже небольшое количество этилированного бензина может привести к загрязнению нейтрализатора и вывести его из строя.

(Автомобили с двигателем 2,0 л)



- Двигатель автомобиля должен быть правильно отрегулирован
- В случае нарушений в работе двигателя необходимо провести его диагностику на сервисной станции дилера компании Honda.

<b>А</b>	
Аварийное закрывание	
вентиляционного люка	
в крыше .....	350
Аварийное падение давления	
в системе смазки двигателя .....	346
Автоматическая трансмиссия .....	227
Индикатор положения рычага	
селектора диапазонов	
передач .....	227
Положения рычага селектора	
диапазонов передач .....	228
Максимально допустимые	
скорости движения	
автомобиля .....	233
Отключение блокировки	
рычага селектора .....	234
Аккумуляторная батарея .....	284
Антенна на крыше кузова .....	321

Антиблокировочная система .....	237
Сигнализатор неисправности	
АБС .....	238
Аудиосистема .....	154
Аудиосистема (тип А).....	156
Аудиосистема (тип В).....	173
Аудиосистема (тип С).....	189
Защита аудиосистемы от кражи .....	201
<b>Б</b>	
Буксировка неисправного	
автомобиля .....	358
Буксировка прицепа .....	242
<b>В</b>	
Важнейшие правила обеспечения	
безопасности.....	8
Вентиляционный люк в крыше .....	128

Вождение автомобиля .....	221
Включение сигнализатора разряда	
аккумуляторной батареи .....	347
Включение сигнализатора	
неисправности систем	
двигателя .....	348
Включение сигнализатора	
неисправности тормозной	
системы/индикатора	
включения стояночного	
тормоза .....	349
Выключатель аварийной световой	
сигнализации .....	95
Выключатель заднего	
противотуманного	
фонаря .....	96
Выключатель стеклоочистителей	
ветрового стекла.....	93
Выключатель омывателя ветрового	
стекла.....	94
Выключатель омывателя фар.....	94

## Алфавитный указатель

Выключатель переднего и заднего противотуманных фонарей .....	97
Выключатель стеклоочистителей и омывателя заднего стекла .....	94
Выключатель электрообогревателя заднего стекла.....	95
Выключатель указателей поворота .....	92

### Д

Датчики температуры.....	152
Двигатель не запускается.....	338
Стартер не работает или вращает коленчатый вал очень медленно.....	338
Стартер работает нормально .....	339
Держатели для стаканов.....	132
Дневное наружное освещение.....	92
Дополнительная система безопасности (SRS) .....	69

Дополнительные меры обеспечения безопасности .....	74
Компоненты дополнительной системы безопасности .....	69
Сигнализатор неисправности дополнительной системы безопасности.....	72

Сигнализатор неисправности боковых подушек безопасности.....	73
--	----

Техническое обслуживание подушек безопасности.....	74
---	----

Функционирование передних подушек безопасности.....	69
--	----

Функционирование боковых подушек безопасности.....	71
---	----

Дополнительное оборудование и модификация оборудования автомобиля .....	216
---	-----

Дополнительные рекомендации по обеспечению безопасности .....	22
--	----

### Е

Ежедневный контрольный осмотр автомобиля .....	222
---	-----

### Ж

Жидкость омывателя ветрового стекла .....	270
--	-----

### З

Задний блок системы вентиляции и кондиционирования .....	153
Замена воздушного фильтра системы вентиляции .....	290
Замена ламп.....	303
Замена масла и масляного фильтра .....	259

Замена охлаждающей жидкости .....	265	Зимние шины .....	299	Перестановка колес .....	296
Замена поврежденного колеса .....	329			Размеры колес и шин .....	298
Замена шин и колес .....	297	<b>И</b>		Техническое обслуживание .....	296
Замки дверей .....	103	Идентификационные номера .....	362	Цепи противоскольжения .....	299
Замок зажигания .....	101	Иммобилайзер .....	100	Кондиционер .....	289
Замок крышки багажника .....	108			Контроль уровня моторного масла .....	210
Заправка топливом и контрольные операции .....	207	<b>К</b>		Контроль уровня охлаждающей жидкости .....	213
Заправка топливного бака .....	207	Клапан аварийного отключения подачи топлива .....	214	Крючок для одежды .....	131
Запуск двигателя .....	223	Ключи и замки .....	99		
Особенности запуска двигателя в холодную погоду в условиях высокогорья .....	224	Пульт дистанционного управления замками .....	105	<b>М</b>	
Запуск двигателя от внешней аккумуляторной батареи .....	340	Колеса и шины .....	294	Максимальные скорости движения на различных передачах (МКП) .....	226
Защита кузова от коррозии .....	326	Давление воздуха в шинах .....	294	Максимально допустимые скорости движения автомобиля (АКП) .....	233
Зеркала заднего вида .....	129	Замена шин и колес .....	297	Малоразмерное запасное колесо .....	328
Электрическая регулировка зеркал заднего вида .....	129	Зимние шины .....	299		
		Контроль технического состояния шин .....	295		

Модификация оборудования	
автомобиля .....	216
Мойка автомобиля .....	320
Моторное масло .....	258
Долив масла в двигатель.....	258
Рекомендуемое моторное	
масло .....	282
Присадки .....	259
Замена масла и масляного	
фильтра .....	259

**О**

Обеспечение безопасности	
детей .....	24
Обязательное использование	
ремней безопасности .....	25
Перевозка детей на	
заднем сиденье	
автомобиля .....	25

Риск травмирования ребенка	
подушкой безопасности	
переднего пассажира .....	26
Риск травмирования ребенка	
боковой подушкой	
безопасности.....	29
Перевозка в автомобиле группы	
детей .....	30
Перевозка детей, требующих	
постоянного внимания.....	30
Дополнительные меры	
обеспечения безопасности	
детей .....	30
Общие правила использования средств	
обеспечения	
безопасности детей .....	31
Обеспечение безопасности	
детей (европейские	
страны) .....	37
Безопасная перевозка	
младенцев .....	39

Безопасная перевозка	
малолетних детей.....	46
Обеспечение безопасности	
подростков .....	54
Использование детских кресел	
с креплениями специальной	
конструкции .....	58
Нижние крепления средств	
безопасности детей .....	60
Обкатка нового автомобиля .....	206
Одометр .....	88
Опасность отравления угарным	
газом (CO).....	76
Органы управления, приборная	
панель, оборудование	
салона .....	79
Расположение органов	
управления .....	80
Органы управления, находящиеся	
на рулевой колонке и на	
панели управления.....	90

Освещение багажного отделения .....	136
Открывание капота .....	209
Отметки о выполнении технического обслуживания автомобиля .....	254
Охранная сигнализация .....	202

## II

Парковка автомобиля .....	235
Пепельницы .....	134
Перевозка грузов в автомобиле .....	218
Перегрев двигателя .....	344
Перечень мер по пассивной безопасности .....	14
Периодические контрольные операции, выполняемые владельцем автомобиля .....	255
Перчаточный ящик .....	109

Подголовники .....	14, 112
Подлокотники .....	114
Подушки безопасности .....	12
Положения сидений и спинок сидений .....	13
Предохранители .....	351
Проверка исправности и замена перегоревших предохранителей .....	352
Предохранительная защелка капота .....	278
Приборы освещения салона .....	135
Плафоны индивидуального освещения .....	135
Плафоны общего освещения салона .....	135
Освещение багажного отделения .....	136
Приборы освещения и сигнализации .....	301
Замена ламп .....	303

Прикуриватель .....	134
Присадки .....	259
Пульт дистанционного управления замками .....	105
Пятиступенчатая механическая коробка передач .....	225
Рекомендации по переключению передач .....	226
Максимальные скорости движения на различных передачах .....	226

## P

Рабочая жидкость гидроусилителя рулевого управления .....	275
Рабочая жидкость тормозного привода и привода сцепления .....	273
Тормозная жидкость .....	273

Жидкость для гидравлического привода сцепления .....	274	Складывание спинки второго сиденья .....	115	Ремни привода вспомогательных агрегатов .....	292
Расположение заправочных горловин и контрольных щупов.....	256	Складывание третьего сиденья .....	116	Рычаг фиксатора регулируемой рулевой колонки .....	98
Расположение органов управления .....	80	Регулятор направления световых пучков фар .....	127	<b>С</b>	
Регламент технического обслуживания автомобиля .....	250	Рекомендации по вождению автомобиля в неблагоприятных погодных условиях .....	240	Свечи зажигания (двигатель 1,7 л) .....	278
Регулировка сидений .....	110	Ремень привода газораспределительного механизма .....	293	Замена свечей зажигания .....	279
Регулировка передних сидений .....	110	Ремни безопасности .....	10	Марки и типы применяемых свечей зажигания .....	281
Регулировка высоты сиденья водителя.....	111	Диагонально-поясной ремень безопасности.....	63	Свечи зажигания (двигатель 2,0 л) .....	282
Регулировка второго ряда сидений .....	111	Дополнительная информация о ремнях безопасности .....	63	Замена свечей зажигания .....	282
Регулировка третьего ряда сидений .....	112	Компоненты системы ремней безопасности.....	63	Марки и типы применяемых свечей зажигания .....	283
Подголовники.....	112	Поясной ремень безопасности .....	64	Сигнализаторы и индикаторы .....	82
Подлокотники.....	114	Устройство ремней безопасности.....	63	Система охлаждения .....	263
Доступ к третьему ряду сидений .....	115			Долив охлаждающей жидкости .....	263
				Замена охлаждающей жидкости .....	265



Система снижения токсичности отработавших газов ..... 374	Складывание спинки второго сиденья ..... 115	Регулировка положения рулевой колонки ..... 20
Системы отопления, вентиляции и кондиционирования воздуха (Автоматическая система)..... 145	Складывание третьего сиденья ..... 116	Рекомендации для беременных женщин ..... 22
Работа в автоматическом режиме..... 147	Спидометр ..... 87	Стиль вождения автомобиля ..... 215
Работа в ручном режиме..... 148	Средства пассивной безопасности водителя и пассажиров ..... 15	Стояночный тормоз ..... 131
Датчики температуры ..... 152	Дополнительные рекомендации по обеспечению безопасности .....22	Стрелочные указатели ..... 87
Системы отопления, вентиляции и кондиционирования воздуха (Ручная система)..... 138	Закрывание дверей ..... 15	<b>Т</b>
Назначение органов управления ..... 138	Застегивание и регулировка ремней безопасности ..... 18	Таблички с предупреждениями о потенциальной опасности ..... 77
Использование систем вентиляции, отопления и кондиционирования воздуха..... 140	Правильное положение водителя и пассажиров на сиденьях ..... 21	Тахометр ..... 87
Выключение систем отопления и вентиляции ..... 144	Регулировка положения передних сидений ..... 15	Технические характеристики автомобиля (с двигателем 1,7 л) ..... 364
	Регулировка положения спинки сидений ..... 16	Технические характеристики автомобиля (с двигателем 2,0 л) ..... 369
	Регулировка положения подголовников ..... 17	Техническое обслуживание автомобиля ..... 249

Топливная экономичность		Трансмиссионное масло для	Уход за кузовом и салоном	
автомобиля .....	215	пятиступенчатой	автомобиля .....	
Техническое состояние		механической коробки	Уход за наружными деталями	
автомобиля .....	215	передач .....	автомобиля .....	
Стиль вождения автомобиля .....	215	Трехкомпонентный каталитический	Мойка автомобиля .....	
Топливный фильтр .....	278	нейтрализатор	Антенна на крыше кузова.....	
Топливо .....	206	отработавших газов .....	376	Полировка кузова .....
Тормозная система .....	236		Уход за колесами из	
Сигнализаторы износа		<b>У</b>	алюминиевого сплава .....	
тормозных колодок .....	236	Указатель пробега	Исправление мелких	
Гидравлический тормозной		за поездку .....	повреждений лакокрасочного	
привод .....	237	Указатель уровня топлива	покрытия. ....	
Антиблокировочная система .....	237	в баке .....	Уход за салоном автомобиля.....	
Рекомендации по мерам		Указатель температуры	Уход за напольными	
безопасности.....	238	охлаждающей жидкости.....	ковриками .....	
Сигнализатор неисправности		Устранение неисправностей	Уход за дополнительными	
АБС .....	238	в пути.....	съемными ковриками .....	
Трансмиссионное масло.....	271	Устройства блокировки дверных	Уход за тканевой обивкой.....	
Рабочая жидкость для		замков, недоступные для	Уход за виниловыми	
автоматической		детей .....	покрытиями .....	
трансмиссии .....	271		Уход за кожаной обивкой .....	

Уход за ремнями безопасности .....	325	Цепи противоскольжения .....	299
Уход за стеклами .....	325		
Рекомендации по использованию освежителей воздуха в салоне .....	325	<b>Ш</b>	
<b>Ф</b>		Шторка багажного отделения .....	122
Фильтрующий элемент воздухоочистителя .....	276	<b>Щ</b>	
<b>Х</b>		Щетки стеклоочистителя .....	287
Хранение автомобиля .....	318	<b>Э</b>	
<b>Ц</b>		Электрические стеклоподъемники .....	124
		Элементы системы безопасности на вашем автомобиле .....	9
Центральный выключатель освещения .....	91		

