

## ВВЕДЕНИЕ

Благодарим Вас за то, что вы приобрели газонокосилку Honda.

Данное "Руководство" содержит сведения о работе и техническом обслуживании газонокосилок Honda HRX537HUEA и HRX537HZEА.

Цель данного "Руководства" - обеспечить наибольшую отдачу от вашей газонокосилки и безопасность ее использования. Данное "Руководство" содержит информацию, которая служит для достижения этих целей, поэтому внимательно прочтите его.

Данное "Руководство" должно рассматриваться, как неотъемлемая часть газонокосилки, и передаваться следующему владельцу при ее продаже.

При возникновении неисправностей или любых вопросов, связанных с газонокосилкой, обратитесь к поставщику или официальному дилеру Honda.

Настоятельно рекомендуется внимательно прочитать Гарантийные обязательства и условия гарантии, чтобы иметь представление о Ваших правах и обязанностях. Гарантийные обязательства являются отдельным документом, предоставляемым вашим дилером.

Компания Honda Power Equipment Mfg., Inc. оставляет за собой право в любое время вносить изменения без предварительного предупреждения и без каких-либо обязательств со своей стороны.

Запрещается воспроизведение какой-либо части данной публикации без письменного разрешения.

## СВЕДЕНИЯ ПО МЕРАМ БЕЗОПАСНОСТИ

Уделяйте особое внимание указаниям, следующим за надписями:

**ОПАСНОСТЬ** Вы **ПОГИБНЕТЕ** или **ПОЛУЧИТЕ СЕРЬЕЗНЫЕ ТРАВМЫ**, если не будете следовать инструкциям.

**ПРЕДУПРЕЖДЕНИЕ** Вы можете **ПОГИБНУТЬ** или **ПОЛУЧИТЬ СЕРЬЕЗНЫЕ ТРАВМЫ**, если не будете следовать инструкциям.

**ВНИМАНИЕ** Вы можете **ПОЛУЧИТЬ ТРАВМЫ**, если не будете следовать инструкциям.

Каждое сообщение говорит вам о существовании опасности, о том, что может случиться, и о том, что вы можете предпринять во избежание получения травмы или уменьшения ее тяжести.

### СООБЩЕНИЯ О ПРЕДОТВРАЩЕНИИ ПОВРЕЖДЕНИЙ

Также вы должны обращать внимание на другие важные сообщения, которые предваряются следующим словом:

**ПРИМЕЧАНИЕ** Ваша газонокосилка или другое имущество может быть повреждено, если вы не будете соблюдать инструкции.

Данные сообщения должны помочь предотвратить повреждение вашей газонокосилки, другого имущества или ландшафта.

# HONDA

РУКОВОДСТВО ПО ЭКСПЛУАТАЦИИ

## HRX537HUEA/HZEА



### ▲ ПРЕДУПРЕЖДЕНИЕ ▲

Выпускные газы данного продукта содержат химические вещества, способные вызвать рак, нарушения в протекании беременности и иной вред репродуктивным органам.

## СОДЕРЖАНИЕ

ВВЕДЕНИЕ .....	1	ТЕХНИЧЕСКОЕ ОБСЛУЖИВАНИЕ .....	12
СВЕДЕНИЯ ПО МЕРАМ БЕЗОПАСНОСТИ .....	1	Важность технического обслуживания .....	13
СВЕДЕНИЯ ПО МЕРАМ БЕЗОПАСНОСТИ .....	2	Регламент технического обслуживания .....	13
Расположение предупреждающих табличек .....	3	Техническое обслуживание двигателя .....	13
Идентификационная табличка изделия .....	3	Регулировка тросов управления .....	16
ОПИСАНИЕ УСТРОЙСТВА .....	3	Снятие и установка ножей .....	16
ПОДГОТОВКА К РАБОТЕ .....	4	Чистка и замена травосборника .....	16
ОРГАНЫ УПРАВЛЕНИЯ .....	4	ТРАНСПОРТИРОВКА/ХРАНЕНИЕ ВОЗМОЖНЫЕ НЕИСПРАВНОСТИ И СПОСОБЫ ИХ УСТРАНЕНИЯ .....	19
КОНТРОЛЬНАЯ ПРОВЕРКА ПЕРЕД ПУСКОМ ДВИГАТЕЛЯ .....	5	ТЕХНИЧЕСКИЕ ХАРАКТЕРИСТИКИ .....	20
Уровень масла в двигателе .....	6		
топливо .....	6		
ЭКСПЛУАТАЦИЯ .....	9		
Меры предосторожности при скашивании .....	9		
Пуск двигателя .....	9		
Использование органов управления для скашивания .....	10		
Остановка двигателя .....	10		
Безопасные методы скашивания .....	11		
Рекомендации по скашиванию .....	11		

## СВЕДЕНИЯ ПО МЕРАМ БЕЗОПАСНОСТИ

### ПРЕДУПРЕЖДЕНИЕ

Для обеспечения безопасной работы -



- Конструкция газонокосилок Honda обеспечивает безопасность и надежность в эксплуатации при условии соблюдения всех инструкций изготовителя. Внимательно прочтите и изучите данное "Руководство" перед тем, как приступить к эксплуатации газонокосилки. В противном случае возможно травмирование людей или повреждение оборудования.

- Внимательно прочитайте инструкции, ознакомьтесь с органами управления и правильным использованием оборудования.
- Не допускайте к работе с газонокосилкой детей и лиц, не знакомых с данными правилами. Местное законодательство может устанавливать минимальный возраст оператора.
- Запрещается производить стрижку травы, если рядом находятся другие люди, особенно дети, или домашние животные.
- Помните, что владелец или оператор газонокосилки несет ответственность за нанесение травм или повреждение собственности, принадлежащей другим людям.
- При работе с газонокосилкой необходимо быть одетым в длинные брюки и иметь соответствующую обувь. Не работайте с газонокосилкой босиком, в открытой обуви или сандалиях.
- Внимательно осмотрите площадку, на которой будете работать, и очистите ее от всех предметов, которые могут быть отброшены рабочим органом.
- Бензин исключительно огнеопасен:
  - Храните топливо только в специально предназначенных для этого емкостях.
  - Производите заправку на открытом воздухе и не курите во время заправки.
  - Доливайте бензин перед запуском двигателя. Никогда не открывайте пробку топливного бака и не доливайте бензин при работающем или не остывшем двигателе газонокосилки.
  - Если вы разлили бензин, не пытайтесь запустить двигатель, отведите газонокосилку от этого места и избегайте любых действий, которые могут вызвать воспламенение, пока следы топлива не испарятся.
  - Надежно заверните крышки.
- Заменяйте поврежденную систему выпуска отработавших газов.
- Перед началом работы всегда проводите осмотр газонокосилки, особое внимание обращайте на ножи, болты крепления ножей и корпус газонокосилки, чтобы убедиться в отсутствии износа и повреждений. Заменяйте изношенный или поврежденный шнек и болты крепления в комплекте, чтобы не нарушить балансировку.
- Не допускайте работу двигателя в замкнутом пространстве, где может увеличиваться концентрация окиси углерода.
- Работайте с газонокосилкой только в дневное время или при достаточном уровне искусственного освещения.
- По возможности, избегайте работать с газонокосилкой на мокрой траве.
- При работе на склонах:
  - При работе на склонах постоянно сохраняйте устойчивое положение.
  - Запрещается стричь траву, двигаясь вверх или вниз по склону; стрижка травы допускается только вдоль склонов.
  - Шагайте, но никогда не двигайтесь бегом при работе с газонокосилкой.
  - Будьте особенно внимательны при изменении направления движения на склоне.
  - Запрещено косить траву на очень крутых склонах.
- Будьте особенно внимательны, двигаясь при работе спиной вперед.
- Всегда выключайте ножи газонокосилки, если наклоняете ее для перемещения, когда пересекаете поверхность без травы или транспортируете газонокосилку к месту работы или с места работы.
- Запрещается работать с газонокосилкой, имеющей поврежденные защитные детали, кожу или без таких средств безопасности как отбойники или травосборники.
- Запрещено регулировать высоту скашивания при работающем двигателе.
- Не изменяйте положение регулятора двигателя и не увеличивайте скорость вала двигателя.
- Выключайте шнек и сцепление перед пуском двигателя.
- При пуске двигателя соблюдайте рекомендации и держите ноги на удалении от ножей.
- Не наклоняйте газонокосилку при запуске двигателя.
- Следите, чтобы руки и ноги находились на удалении от вращающихся деталей газонокосилки. Запрещается находиться у разгрузочного окна в любое время.
- Запрещается поднимать или переносить газонокосилку с работающим двигателем.
- Остановите двигатель и снимите окончечник высоковольтного провода свечи зажигания:
  - Перед удалением засорения или очисткой газонокосилки.
  - Перед проведением работ по проверке, очистке или ремонту газонокосилки.
  - После удара рабочего органа о посторонний предмет. Осмотрите газонокосилку и при обнаружении повреждений ликвидируйте их перед тем, как запускать двигатель и возобновить работу.
  - Если газонокосилка начинает ненормально вибрировать, немедленно установите причину вибрации.
- Остановите двигатель:
  - Когда вы оставляете газонокосилку без присмотра.
  - Перед заправкой топливом газонокосилки.
  - Перед снятием травосборника или переходного патрубка боковой выгрузки.
- При остановке двигателя закрывайте дроссельную заслонку и закрывайте топливный кран после завершения работы.
- Для поддержания газонокосилки в рабочем состоянии все винты, болты и гайки должны быть надежно затянуты.
- Никогда не храните газонокосилку, в баке которой находится топливо, в помещении, где пары топлива могут воспламениться от открытого пламени или искры.
- Дайте двигателю остыть перед тем как поставить газонокосилку в закрытое помещение.
- Для уменьшения опасности возгорания очищайте газонокосилку, особенно двигатель, систему выпуска и отсек для аккумуляторной батареи (при наличии) от травы, листьев и излишков масла.
- Регулярно проверяйте систему сбора травы на отсутствие износа или повреждений.
- Для обеспечения безопасности следует заменять изношенные или поврежденные детали газонокосилки.
- При необходимости слить топливо из топливного бака, производите слив на открытом воздухе после охлаждения двигателя.
- Используйте средства защиты глаз.

## РАСПОЛОЖЕНИЕ ПРЕДУПРЕЖДАЮЩЕЙ ТАБЛИЧКИ

Надписи, содержащиеся на данной табличке, предупреждают о потенциальной опасности серьезного травмирования. Внимательно ознакомьтесь с ними. Если предупреждающая наклейка отклеивается или текст на ней стал неразличим, обратитесь к официальному дилеру компании Honda для ее замены.

Буква	Значение
A	<div style="border: 1px solid black; padding: 5px;"> </div> <p>Перед началом работы с газонокосилкой прочтите и уясните содержание Руководства и назначение всех органов управления.</p> <p>При работе не позволяйте находиться в зоне скашивания людям, и особенно детям, или домашним животным.</p> <p>Следите, чтобы руки и ноги находились на удалении от корпуса газонокосилки. Перед выполнением любых работ по обслуживанию снимайте наконечник высоковольтного провода свечи зажигания.</p>

## ИДЕНТИФИКАЦИОННАЯ ТАБЛИЧКА ИЗДЕЛИЯ

Буква	Значение
B	<div style="border: 1px solid black; padding: 5px;"> </div> <p>1. Допустимый уровень звукового давления по методике 2000/14/ЕС</p> <p>2. Отметка о соответствии стандартам Директивы ЕЕС/89/392</p> <p>3. Номинальная мощность в киловаттах</p> <p>4. Рекомендуемая частота вращения вала двигателя в мин<sup>-1</sup></p> <p>5. Масса в килограммах</p> <p>6. Год выпуска</p> <p>7. Серийный номер</p> <p>8. Модель</p> <p>9. Название и адрес изготовителя</p>

Запишите серийные номера рамы и двигателя на расположенных ниже строках. Эти номера понадобятся вам при заказе запасных частей и возникновении гарантийных случаев или технических вопросов.

Серийный номер рамы: \_\_\_\_\_ - \_\_\_\_\_

Серийный номер двигателя: \_\_\_\_\_ - \_\_\_\_\_

Дата продажи: \_\_\_\_\_ / \_\_\_\_\_ / \_\_\_\_\_

## ОПИСАНИЕ УСТРОЙСТВА

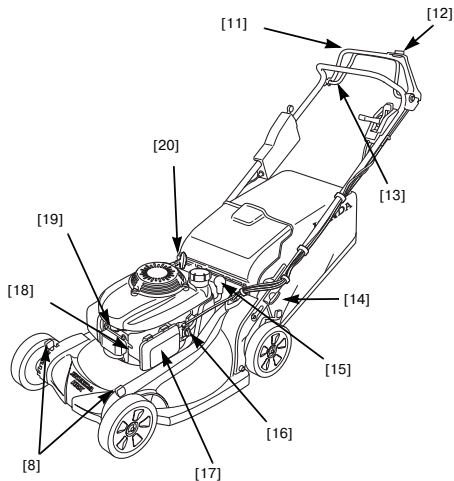
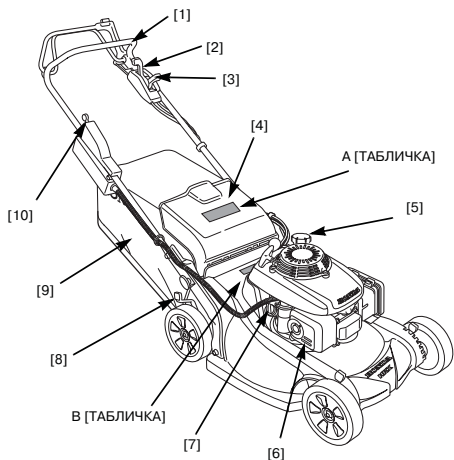

1	Нижний держатель рукоятки	11	Ручка управления ножами
2	Рычаг переключения передач	12	Кнопка
3	Рычаг дроссельной заслонки	13	Ручка включения привода
4	Отбойный щиток	14	Ручка регулировки длины нижнего держателя рукоятки (2)
5	Пробка топливного бака	15	Скоба/Направляющая рукоятка
6	Глушитель	16	Топливный кран
7	Крышка маслозаливного отверстия	17	Воздухоочиститель
8	Рычаг регулировки высоты скашивания (4)	18	Карбюратор
9	Травосборник	19	Наконечник свечи зажигания
10	Замок (только для H2EA)	20	Ручной стартёр

## ПОДГОТОВКА К РАБОТЕ

### РАСПАКОВКА

Снимите упаковочный картон с нижнего держателя рукоятки.

### УСТАНОВКА НИЖНЕГО ДЕРЖАТЕЛЯ РУКОЯТКИ

1. Поверните рукоятки регулировки длины нижнего держателя рукоятки [1] на 90 градусов в положение разжима (страница 7).
2. Переместите нижний держатель рукоятки в рабочее положение для скашивания травы так, чтобы установочные штифты совпали с верхними, средними или нижними отверстиями на кронштейнах крепления.
3. Поверните рукоятки регулировки длины ручки на 90 градусов в положение зажима и штифты войдут в отверстия зафиксируют нужное положение нижнего держателя рукоятки.

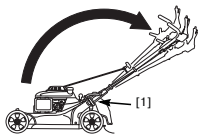

### АККУМУЛЯТОРНАЯ БАТАРЕЯ (ТИП HZEA)

Газонокосилка поставляется с отключенной аккумуляторной батареей. Аккумуляторная батарея поставляется частично заряженной и до начала эксплуатации ее следует зарядить в течение 20-24 часов. Инструкции по зарядке приведены на стр. 16.

Установите ключ в замок.

### ПОДГОТОВКА ТРАВΟΣБОРНИКА

1. Установите рамку травосборника [1] в травосборник [2] и установите зажимы [3] как показано на рисунке.

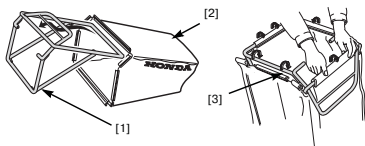

2. Поднимите отбойный щиток [4] и установите травосборник.

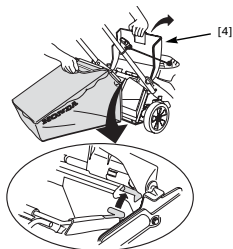

## МОТОРНОЕ МАСЛО

Газонокосилка поставляется БЕЗ МОТОРНОГО МАСЛА в двигателе.

Залейте такое количество моторного масла SAE 10W-30 API класса не менее SJ, чтобы его уровень находился между верхней [2] и нижней [3] метками на щупе [1] как показано на рисунке.

**Запрещается заливать в двигатель лишнее количество масла.** Если залить масло выше верхней метки, то оно может попасть в корпус воздушного фильтра и воздушный фильтр.

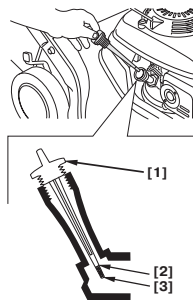

## ТОПЛИВО

См. стр. 6.

### ПЕРЕД НАЧАЛОМ ЭКСПЛУАТАЦИИ ГАЗОНОКОСИЛКИ

Перед началом эксплуатации газонокосилки оператор должен прочитать следующие главы:

- ИНСТРУКЦИИ ПО БЕЗОПАСНОСТИ (стр. 2)
- ОРГАНЫ УПРАВЛЕНИЯ (стр. 4).
- КОНТРОЛЬНАЯ ПРОВЕРКА ПЕРЕД ПУСКОМ ДВИГАТЕЛЯ (стр. 5)
- ПРИНЦИП ДЕЙСТВИЯ (стр. 9)
- РЕГЛАМЕНТ ТЕХНИЧЕСКОГО ОБСЛУЖИВАНИЯ (стр. 13)

## ОРГАНЫ УПРАВЛЕНИЯ

### ТОПЛИВНЫЙ КРАН

Топливный кран [1] открывает и закрывает магистраль между топливным баком и карбюратором.

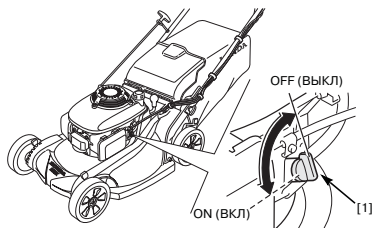

### РЫЧАГ ДРОССЕЛЬНОЙ ЗАСЛОНКИ

Рычаг дроссельной заслонки [1] выполняет следующие функции:

	<b>ВЫСОКАЯ СКОРОСТЬ</b>	Для пуска двигателя и для скашивания.
	<b>НИЗКАЯ СКОРОСТЬ</b>	Для работы двигателя на холостых оборотах.
	<b>STOP (ОСТАНОВКА)</b>	Для остановки двигателя. (Тип HZEA; Для остановки двигателя поверните ключ в положение OFF.)

## ЗАМОК ЗАЖИГАНИЯ [1] (ТИП HZEА)

	OFF (Выкл)	Останавливает двигатель.
	ON (Вкл)	Рабочее положение (при использовании ручного стартера замок должен находиться в положении ON).
	START (ПУСК)	Включает электрический стартер.

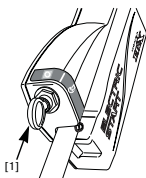

## РУЧКА УПРАВЛЕНИЯ НОЖАМИ

Кнопка [1] и ручка управления ножами [2] запускает и останавливает вращение ножей.

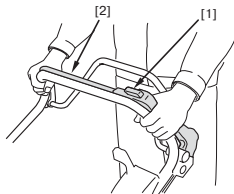

## РУКОЯТКА ВКЛЮЧЕНИЯ ПРИВОДА СЦЕПЛЕНИЯ

Рукоятка включения привода сцепления [1] включает и отключает трансмиссию.

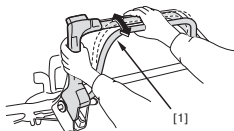

## РЫЧАГ ПЕРЕКЛЮЧЕНИЯ ПЕРЕДАЧ

Рычаг переключения передач [1] выбирает и управляет скоростью движения газонокосилки.

При рычаге переключения передач [1] в крайнем заднем положении [A] и включенной рукоятке включения привода шнека газонокосилка будет либо медленно двигаться, либо стоять на месте. Используйте низкую скорость для скашивания густой травы или маневрирования на тесных участках.

Используйте положение [B] для получения максимальной скорости автономного движения на больших свободных участках и при транспортировке.

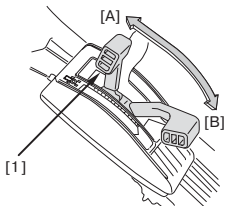

## РЫЧАГИ РЕГУЛИРОВКИ ВЫСОТЫ СКАШИВАНИЯ

Имеется семь положений для регулировки высоты скашивания. Значения высоты скашивания являются приблизительными. Фактическая высота скашивания травы зависит от состояния газонокосилки и почвы.

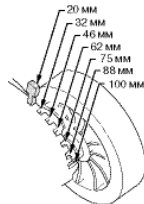

На каждом колесе имеется один рычаг регулировки высоты скашивания [1].

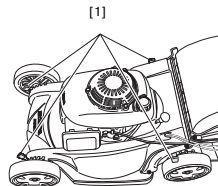

## СКОБА НАПРАВЛЯЮЩЕЙ РУКОЯТКИ

Скоба направляющей рукоятки [1] регулирует заполнение, мульчирование и заднюю разгрузку. Она имеет десять положений для регулировки.

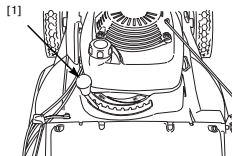

## КОНТРОЛЬНАЯ ПРОВЕРКА ПЕРЕД ПУСКОМ ДВИГАТЕЛЯ

### Вы ГОТОВЫ К РАБОТЕ?

Оденьте защитную одежду. Длинные брюки и защита для глаз уменьшает опасность получения травмы от летящих предметов. Оденьте обувь, которая защищает ваши ноги и не даст вам поскользнуться при работе на склонах или неровной поверхности.

### ПРОВЕРЬТЕ СВОЙ ГАЗОН

Для безопасности вас и окружающих внимательно осмотрите площадку, на которой будете работать.

### Предметы

Любые предметы, которые могут быть отброшены ножами, представляют опасность для вас и для окружающих. Старайтесь обнаружить такие предметы как камни, палки, кости и проволока. Очистите от них площадку, на которой будете работать.

### Люди и домашние животные

Люди и животные вблизи площадки, на которой вы будете работать, могут пересечь направление вашего движения или находиться в месте, куда попадут отброшенные предметы. Удалите находящихся поблизости людей, особенно детей, и животных. Обеспечение их безопасности является непосредственной обязанностью оператора.

## Газон

Проверьте высоту и состояние травы, чтобы определить высоту скашивания и скорость движения.

Избегайте скашивания мокрой травы. Мокрая трава не только засорит корпус вашей газонокосилки и соберется в комки на газоне, но и ухудшит сцепление колес, повысив опасность потери устойчивости.

## ПРОВЕРКА ГАЗОКОСИЛКИ

### Ножи

1. Переместите рычаг дроссельной заслонки в положение STOP (стр. 4).
2. Переведите топливный кран в положение OFF (стр. 4).
3. Снимите наконечник со свечи зажигания (стр. 4).
4. Положите газонокосилку набор крышкой заливной горловины вверх. Этим вы предотвратите утечку топлива, просачивание моторного масла в воздушный фильтр и затрудненный пуск.
5. Проверьте ножи [1] на повреждение, трещины и чрезмерный износ.

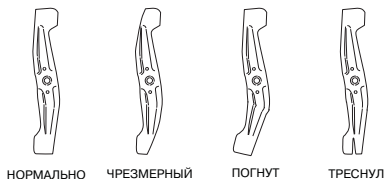
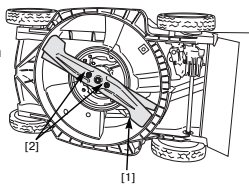

НОРМАЛЬНО ЧРЕЗМЕРНЫЙ ИЗНОС ПОГНУТ ТРЕСНУЛ

### ⚠ ПРЕДУПРЕЖДЕНИЕ

Изогнутый, треснувший или поврежденный нож может сломаться и его части могут стать опасными летящими предметами.

Летающие предметы могут нанести серьезную травму.

Регулярно проверяйте нож и не эксплуатируйте газонокосилку с изношенным или поврежденным ножом.

Нож, который чрезмерно изношен, погнут, треснул или поврежден как либо иначе, должен быть заменен. Изношенный или поврежденный нож может сломаться и его части будут отброшены от газонокосилки.

При необходимости заточки и замены ножа доставьте газонокосилку к авторизованному дилеру Honda. При наличии у вас динамометрического ключа вы можете снять и установить ножи самостоятельно.

Проверьте надежную затяжку болтов ножа [2] (стр. 16).

## Уровень масла в двигателе

Проверка уровня масла осуществляется при остановленном двигателе. При этом газонокосилка должна быть установлена на ровной поверхности.

Используйте моторное масло, предназначенное для 4-тактных автомобильных двигателей, соответствующее или превосходящее требования стандартов категории SJ или выше по классификации API. Всегда проверяйте, чтобы на упаковке моторного масла был ярлык с указанием категории SJ или выше по классификации API.

В общем случае рекомендуется эксплуатировать двигатель на моторном масле с вязкостью SAE 10W-30, которое подходит для любой температуры окружающего воздуха. Моторные масла с иной вязкостью, указанной в таблице, могут быть использованы при условии, что средняя температура воздуха в вашем регионе не выходит за указанный температурный диапазон.

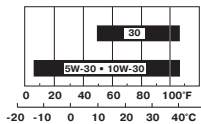

### ПРИМЕЧАНИЕ

- Эксплуатация двигателя при недостаточном уровне масла может привести к выходу двигателя из строя.
- Использование моторного масла других категорий сокращает срок службы двигателя, а применение масла для 2-тактных двигателей может привести к выходу двигателя из строя.

1. Отверните пробку маслосливной горловины/указатель уровня масла [1] и тщательно протрите указатель уровня масла.
2. Вставьте указатель уровня масла в наливную горловину. Не закручивайте его. Выньте указатель и проверьте уровень масла.
3. Если уровень масла находится возле метки минимального уровня [3], долейте рекомендованное моторное масло до метки максимального уровня [2]. Не допускайте перелива.
4. Установите на место и плотно закрутите пробку маслосливной горловины/указатель уровня масла [1].

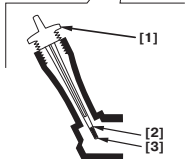
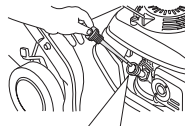

## Бензин

Этот двигатель предназначен для работы на неэтилированном бензине с октановым числом не менее 91 по исследовательскому методу.

Заправку топливного бака следует производить на открытом воздухе или в хорошо проветриваемых помещениях при неработающем двигателе. Если двигатель перед этим работал, дайте ему остыть. Не заправляйте топливный бак в помещениях, где существует опасность скопления и воспламенения паров бензина.

Допускается использование регулярного неэтилированного бензина, содержащего не более 10% этанола (E10) или 5% метанола по объему. Кроме того, метанол должен содержать совместные растворители и ингибиторы коррозии. Использование топлива с большим, чем указано выше, содержанием этанола или метанола может стать причиной ухудшения запуска и/или ухудшения характеристик двигателя. Также такое топливо может повредить металлические, резиновые и пластиковые детали топливной системы. Повреждение двигателя или ухудшение его характеристик в результате использования топлива с большим, чем указано выше, содержанием этанола или метанола не покрывается гарантией.

Если вы редко пользуетесь газонокосилкой или перерывы в ее использовании являются длительными, пожалуйста, обратитесь к главе "ХРАНЕНИЕ" (стр. 17) для получения дополнительной информации об ухудшении качества топлива.

### ⚠ ПРЕДУПРЕЖДЕНИЕ

Бензин исключительно огнеопасен и взрывоопасен.

Работая с топливом, вы можете получить серьезные ожоги и травмы.

- Остановите двигатель. Выполняйте все операции с топливом вдали от источников тепла, искр и открытого пламени.
- Все работы с топливом следует проводить на открытом воздухе.
- Немедленно вытирайте брызги или пролитое топливо.

Запрещается использовать загрязненный бензин или смесь бензина с маслом. Не допускайте попадания в топливный бак грязи, пыли или воды.

#### ПРИМЕЧАНИЕ

Топливо способно повредить пластиковые и окрашенные поверхности. Будьте осторожны, чтобы не пролить бензин при заправке топливного бака. Ущерб, нанесенный в результате пролива топлива, не покрывается гарантией.

Отверните пробку топливного бака

[1] и проверьте уровень топлива.

При низком уровне топлива

заправьте топливный бак.

Заправляйте топливный бак

осторожно, чтобы избежать

переполнения топливного бака; в

заливной горловине [2] топливо

должно отсутствовать.

После заправки топливного бака

надежно затяните крышку

горловины.

Перед запуском двигателя переместите газонокосилку не менее чем

на 3 метра от места заправки.

#### Проверка воздушного фильтра

Снимите крышку [1]. Убедитесь, что фильтр [2] чистый и находится в

хорошем состоянии. Загрязненный элемент воздушного фильтра

уменьшает поступление воздуха в карбюратор, что приводит к

снижению мощности двигателя. Сведения по обслуживанию

воздушного фильтра приведены на стр. 14.

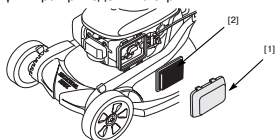

#### Регулировка нижнего держателя рукоятки по высоте

Нижний держатель рукоятки может быть установлен в три разных

положения: верхнее [1], среднее [2] и нижнее [3].

1. Поверните рукоятку регулировки длины нижнего держателя рукоятки [5] на 90 градусов в положение разжима [7].

2. Переместите нижний держатель рукоятки [4] вверх или вниз так, чтобы установочные штифты совпали с верхними, средними или нижними отверстиями на кронштейнах крепления [6].

3. Поверните рукоятку регулировки длины нижнего держателя рукоятки на 90 градусов в положение зажима [8] и штифты войдут в отверстия зафиксировав нужное положение нижнего держателя рукоятки.

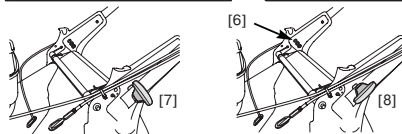
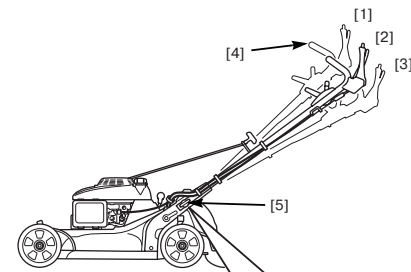

#### Травосборник

Газонокосилка работает также как пылесос, прокачивая воздух

через травосборник, который улавливает скошенную траву.

Своевременно удаляйте траву из травосборника прежде чем он

будет заполнен до отказа. Возможности для заполнения ухудшатся

после того как травосборник будет заполнен на 90%. Кроме того,

траву легче удалить, если травосборник заполнен не полностью.

#### Проверка

Материал травосборника изнашивается даже при нормальной эксплуатации.

#### ПРИМЕЧАНИЕ

Регулярно проверяйте травосборник на наличие разрывов и

протертостей. Изнаненный травосборник подлежит замене. Для

замены использовать только оригинальные травосборники Honda.

Если необходима замена травосборника, то вы можете провести ее самостоятельно (стр. 16).

#### Установка

1. Поднимите отбойный щиток [1] и воспользуйтесь рукояткой [3], чтобы прицепить травосборник [2] на корпус газонокосилки как показано на рисунке.
2. Опустите отбойный щиток, чтобы закрепить травосборник.

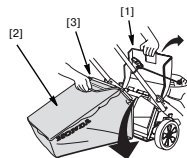

#### Снятие

1. Поднимите отбойный щиток, возьмитесь за рукоятку травосборника и снимите травосборник.
2. Опустите отбойный щиток.
3. Если травосборник свободен от отбойного щитка, вы можете снять его через проем нижнего держателя рукоятки, или можете снять его, сдвинув назад под нижним держателем рукоятки.



#### Высота скашивания

Проверьте настройку высоты

скашивания газонокосилки и

убедитесь, что все четыре

регулирующих рычага [1]

установлены в одинаковые

положения.

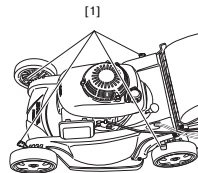

Для регулировки высоты скашивания отведите каждый регулировочный рычаг [1] в сторону колеса и переведите его в нужную прорезь.

Если вы не уверены в том, какую высоту скашивания нужно установить, начинайте с максимальной высоты и проведите пробу на небольшом участке газона.

Затем при необходимости проведите регулировку высоты скашивания.

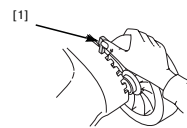

### Задний щиток

Задний щиток изнашивается [1] при нормальной эксплуатации. Снимите травосборник и поднимите отбойный щиток [2], чтобы проверить наличие трещин и износа на заднем щитке. Если задний щиток чрезмерно изношен, замените его у авторизованного дилера Honda.

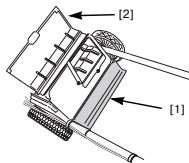

### Направляющая скоба

#### Регулировки рычага направляющей скобы

Установите рычаг направляющей скобы [1] в любое из десяти положений, чтобы обеспечить желаемый результат скашивания.

Для этого нажмите на рычаг вниз и в направлении задней части газонокосилки. Данный рычаг изменяет положение сдвижной створки [2] от полностью открытого положения BAG до полностью закрытого положения MULCH (см. следующую страницу).

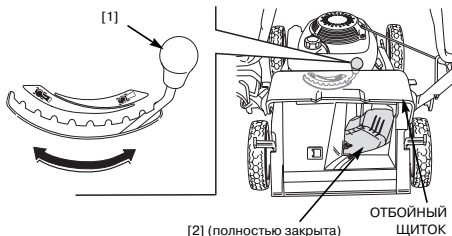

Если при перемещении рычага направляющей скобы из стороны в сторону ощущается большое сопротивление, то на верхней части сдвижной створки налипло много травы.

Небольшое налипание травы в разгрузочном окне является нормальным состоянием, если направляющая скоба полностью закрыта. Для удаления этой травы закройте отбойный щиток, полностью откройте направляющую скобу, запустите двигатель и несколько раз включите ручку управления ножами.

### Информация, относящаяся к безопасности

Всегда останавливайте двигатель и снимайте наконечник высоковольтного провода свечи зажигания перед тем как поднять отбойный щиток для проверки или очистки сдвижной створки. Это предотвратит контакт с вращающимися ножами и предметами, отбрасываемыми в зону разгрузки.

### Положение сдвижной створки

Положение сдвижной створки [2] может меняться для получения разных результатов скашивания. Если предпочтительное положение сдвижной створки неизвестно, установите травосборник и начните скашивание с рычагом направляющей скобы [1] в положении BAG. Проверьте внешний вид газона. При переводе рычага в положение MULCH больше травы будет переработано и снова отправлено на газон.

Перемещайте этот рычаг до тех пор, пока не будет достигнут желаемый результат.

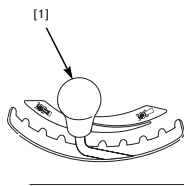

ПОЛНОЕ ЗАПОЛНЕНИЕ ИЛИ  
ЗАДНЯЯ РАЗГРУЗКА



2] (полностью открыто)

### Задняя разгрузка

При разгрузке травы назад снимите травосборник и переместите рычаг направляющей скобы [1] в положение BAG.

ЗАПОЛНЕНИЕ ИЛИ ЗАДНЯЯ РАЗГРУЗКА И  
ЧАСТИЧНОЕ МУЛЬЧИРОВАНИЕ

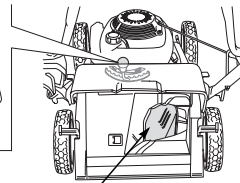

2] (открыто на 50%)

ПОЛНОЕ МУЛЬЧИРОВАНИЕ



2] (полностью закрыто)

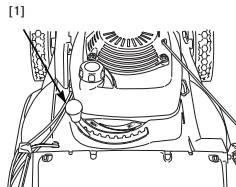

Максимальная разгрузка назад будет происходить, если рычаг направляющей скобы будет сдвинут влево до упора (положение BAG). При установке рычага направляющей скобы направо (положение MULCH) через задний отбойный щиток будет разгружаться меньше травы.





## ЭКСПЛУАТАЦИЯ

### МЕРЫ ПРЕДОСТОРОЖНОСТИ ПРИ СКАШИВАНИИ

Перед тем как впервые приступить к работе с газонокосилкой, пожалуйста, ознакомьтесь со **СВЕДЕНИЯМИ ПО МЕРАМ БЕЗОПАСНОСТИ** (стр. 2) и **КОНТРОЛЬНОЙ ПРОВЕРКОЙ ПЕРЕД ПУСКОМ ДВИГАТЕЛЯ** (стр. 5).

Если вы уже работали с другими газонокосилками, то уделите время на ознакомление с особенностями этой газонокосилки и попрактикуйтесь в безопасном месте до тех пор, пока не почувствуете уверенность в своем мастерстве.

В целях безопасности воздержитесь от запуска и работы двигателя в закрытых помещениях, таких как гараж. В отработавших газах двигателя газонокосилки содержится ядовитый угарный газ (оксид углерода), который обладает способностью быстро скапливаться в закрытых помещениях, вызывая нарушения самочувствия и даже смерть.

### ПУСК ДВИГАТЕЛЯ

1. Поверните топливный кран [1] в положение ON.

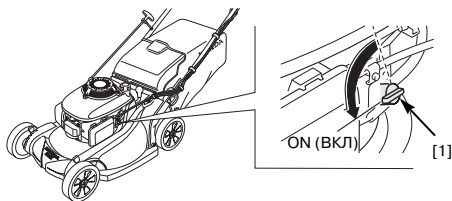

2. Поверните рычаг дроссельной заслонки [1] в положение высокой скорости [2].

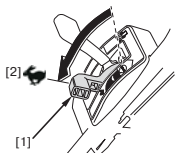

3. Тип HVEA:

Потяните слегка рукоятку стартера до появления сопротивления, затем потяните резко. Плавно отпустите рукоятку стартера.

Для предотвращения включения ножей и перемещения газонокосилки вперед всегда отпускайте ручку управления ножами [2] и рукоятку включения привода [3], когда пользуетесь стартером.

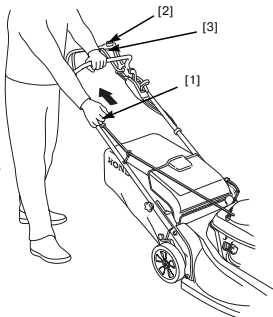

### Вариант HZEA с электрическим стартером:

Поверните ключ в положение START [1], чтобы запустить двигатель. Как только двигатель заработает, отпустите ключ зажигания.

После пуска двигателя отпустите ключ зажигания, давая ему вернуться в положение ON [2].

#### ПРИМЕЧАНИЕ

*Не включайте стартер на время более 5 секунд. В противном случае стартер может выйти из строя. Если двигатель не запустился, отпустите ключ зажигания и сделайте паузу не менее 10 секунд перед повторной попыткой запуска двигателя.*

#### Запуск варианта HZEA вручную:

Установите замок зажигания в положение ON. Для того чтобы запустить двигатель с помощью ручного стартера, ключ зажигания должен быть установлен в положение ON.

Переместите рычаг дроссельной заслонки в положение FAST.

Поставьте ногу на корпус газонокосилки. Потяните слегка рукоятку стартера до появления сопротивления, затем потяните резко. Плавн отпустите рукоятку стартера.

4. Переместите рычаг дроссельной заслонки [1] в положение FAST [2] для скашивания травы или в положение SLOW [3] для работы на холостом ходу.

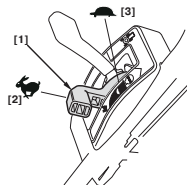

### Заливание топливом свечи зажигания

Невозможность пуска двигателя после нескольких попыток может указывать на заливание топливом свечи зажигания.

Для очистки камеры сгорания:

1. Переместите рычаг дроссельной заслонки в положение STOP.
2. Выкрутите и просушите свечу зажигания. При установке свечи зажигания заверните ее в гнездо от руки до упора. После этого с помощью подходящего свечного ключа доверните ее на 1/8 - 1/4 оборота для обеспечения затяжки шайбы.
3. Переместите рычаг дроссельной заслонки в положение FAST и повторите пункт 3 главы ПУСК ДВИГАТЕЛЯ (стр.9).

### Особенности эксплуатации газонокосилки на большой высоте над уровнем моря

На большой высоте над уровнем моря стандартная топливоздушная смесь, поступающая в двигатель, будет переобогащенной. Мощность двигателя снизится, а расход топлива возрастет. Из-за переобогащенной смеси загрязняется свеча зажигания, что приводит к затрудненному пуску двигателя.

Двигатель можно адаптировать к большой высоте над уровнем моря путем специальной модернизации карбюратора. Если вы постоянно эксплуатируете газонокосилку на высоте более 1500 метров, обратитесь к дилеру Honda для проведения соответствующих работ.

Даже после соответствующей адаптации карбюратора мощность двигателя будет снижаться примерно на 3,5% при увеличении высоты над уровнем моря на каждые 300 м. Если карбюратор не подвергнет модернизации, то влияние высоты над уровнем моря на развиваемую двигателем мощность будет еще ощутимее.

## ПРИМЕЧАНИЕ

После модернизации карбюратора для работы на большой высоте топливовоздушная смесь будет слишком бедной для обычных условий работы. При этом работа на высотах менее 1500 метров может вызвать перегрев двигателя и привести к его серьезному повреждению. Для использования на малых высотах необходимо снова обратиться к официальному дилеру Honda для проведения работ по восстановлению штатных настроек карбюратора.

## ОРГАНЫ УПРАВЛЕНИЯ ДЛЯ СТРИЖКИ

### Рычаг дроссельной заслонки

Для получения наилучшего качества стрижки всегда устанавливайте рычаг дроссельной заслонки [1] в положение FAST [2]. Когда ножи вращаются с предварительно установленной высокой скоростью, они с силой вытягивают воздух, который поднимает траву, и скашивают ее более эффективно.

Не пытайтесь увеличить предварительно установленную скорость двигателя, т.к. ножи могут сломаться.

### Ручка управления ножами

Для вращения ножей нажмите желтую кнопку [1] на верхней части ручки управления ножами [2], затем переведите ручку вперед и прижмите ее к нижнему держателю руля.

Для остановки ножей отпустите ручку управления ножами [2].

Ручку управления ножами из одного крайнего положения в другое следует переводить быстро, чтобы сцепление всегда было либо полностью включено, либо полностью выключено. Это позволит избежать остановки двигателя и поможет предотвратить поломку механизма управления ножами.

### Ручка включения привода сцепления

Переместите ручку включения привода [1] вперед, чтобы газонокосилка начала двигаться вперед.

Чтобы газонокосилка начала косить, произвольно перемещаясь, нажмите желтую кнопку [2] на верхней части ручки управления ножами [3], прижмите ручку управления ножами к нижнему держателю рукоятки и затем переведите ручку включения привода [1] вперед.

Отпустите ручку включения привода [1], чтобы газонокосилка прекратила двигаться вперед.

Вы можете управлять скоростью движения газонокосилки с помощью ручки включения привода [1]. При постепенном перемещении этой ручки вперед газонокосилка будет постепенно увеличивать скорость движения. Если вы полностью переместите ручку к нижнему держателю рукоятки, то газонокосилка будет двигаться со скоростью, определяемой положением рычага переключения передач.

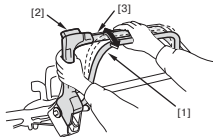
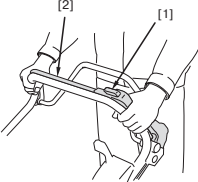
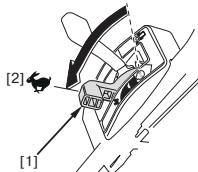

## Рычаг переключения передач

Для выбора скорости движения газонокосилки, с которой вы хотите работать, воспользуйтесь рычагом переключения передач [1].

Для изменения скорости движения вперед нельзя использовать рычаг дроссельной заслонки. Для хороших результатов скашивания рычаг дроссельной заслонки должен оставаться в положении FAST. В противном случае качество скашивания ухудшится.

Для мульчирования и заполнения использовать диапазон низкой скорости, а для транспортировки - диапазон высокой скорости.

При рычаге переключения передач в крайнем заднем положении и включенной рукоятке включения привода шнека газонокосилка будет двигаться медленно или будет неподвижной.

## ОСТАНОВКА ДВИГАТЕЛЯ

1. Отпустите рукоятку включения привода сцепления [1] и ручку управления ножами [2]

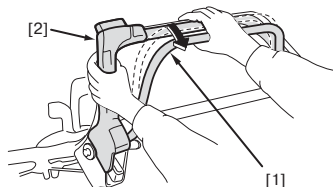

2. Тип HYEА: Для остановки двигателя поверните рычаг дроссельной заслонки [1] в положение STOP [2].  
Тип HZEА: Переведите замок зажигания в положение OFF [3].

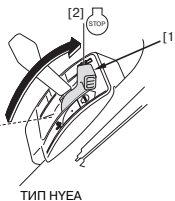

ТИП HYEА

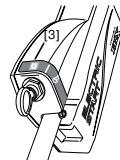

ТИП HZEА

3. Если газонокосилка не используется, переведите топливный кран в положение OFF.

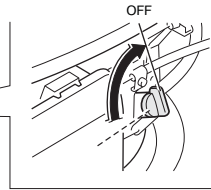
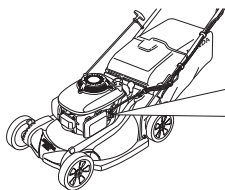

## МЕТОДЫ БЕЗОПАСНОЙ СТРИЖКИ ТРАВЫ

Для безопасности старайтесь сохранять контакт с опорной поверхностью для всех колес газонокосилки, сохраняйте устойчивое положение ног и управление газонокосилкой. Крепко держитесь за нижний держатель рукоятки и при работе с косилкой шагайте, а не двигайтесь бегом. Будьте очень осторожны при работе на неровной поверхности.

При застревании запрещается пинать или толкать газонокосилку ногами. Для выхода из положения воспользуйтесь нижним держателем рукоятки.

### ⚠ ПРЕДУПРЕЖДЕНИЕ

Ножи газонокосилки вращаются с высокой скоростью.

Вращающиеся ножи могут нанести серьезные травмы.

- Всегда надевайте защитную одежду.
- Во время работы двигателя следите, чтобы руки и ноги не находились вблизи корпуса газонокосилки.
- Всегда останавливайте двигатель перед выполнением любых регулировок, проверок или обслуживания.

## Работа на склонах

Запрещается стричь траву, двигаясь вверх или вниз по склонам; стрижка травы допускается только поперек склонов. Избегайте крутых склонов (более 20°) и будьте осторожны при смене направления движения. Работа на склоне при мокрой траве может привести к скольжению, падению и потере контроля над газонокосилкой.

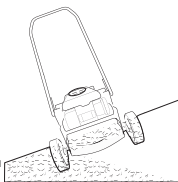

## Препятствия

Для того чтобы как можно ближе подойти к большим препятствиям, например, заборам или стенам, используйте боковую сторону газонокосилки.

Отпустите рукоятку включения привода, чтобы отключить привод при работе вокруг деревьев и других препятствий. Толкайте газонокосилку при работе вокруг препятствий, чтобы обеспечить лучшую управляемость. Будьте осторожны при работе над препятствиями, размещенными в газоне, например, водораспыляющими головками, отмычками, бордюрами и т.д. Избегайте всего, что расположено выше поверхности газона.

Если нож ударился обо что-то или газонокосилка начинает вибрировать, немедленно остановите двигатель и проверьте не вызвано ли это повреждением. Ударты о предметы могут повредить ножи, погнуть колесный вал и/или повредить корпус или другие детали. Как правило, вибрация указывает на серьезную неисправность.

### ⚠ ПРЕДУПРЕЖДЕНИЕ

Изогнутый, треснутый или поврежденный нож может развалиться, а его части разлетятся, нанося травмы людям, находящимся вблизи газонокосилки.

Предметы, отброшенные газонокосилкой, могут нанести серьезные травмы.

Регулярно проверяйте нож и не эксплуатируйте газонокосилку с изношенным или поврежденным ножом.

Гарантия не покрывает повреждение деталей в результате аварии или столкновения.

## Гравий и посторонние предметы

Гравий, отдельные камни и ландшафтные материалы могут быть подхвачены газонокосилкой и отброшены на много метров в сторону, став причиной серьезных травм и/или повреждения имущества. Наилучший способ избежать потенциальных неприятностей от этого заключается в отключении привода ножей перед преодолением участков с гравием, камнями или ландшафтным материалом.

## ПОЛЕЗНЫЕ СОВЕТЫ ПО РАБОТЕ

### Порядок работы

В большинстве случаев траву нужно стричь, когда ее высота превысила рекомендуемую величину на 12-25 мм.

При мульчировании требуется более частая, чем при заполнении, стрижка. Для получения наилучших результатов вам нужно проводить стрижку два раза в неделю в течение вегетационного периода.

### Высота скашивания

Проконсультируйтесь в местном питомнике или садовом центре о высоте скашивания и об особых сортах трав и условиях их произрастания в вашей местности.

Пригладевшись внимательно, вы увидите, что у травы есть стели и листья. Если вы стрижете листья, то вы обнажите газон. Дайте траве восстановиться между скашиваниями. Ваша газонокосилка будет работать лучше, а ваш газон будет выглядеть красивее.



ДОСТАТОЧНО ДЛИННАЯ



СЛИШКОМ КОРОТКАЯ

Если трава стала слишком высокой, косите ее при самой большой высоте скашивания газонокосилки, а затем повторите работу через 2-3 дня. В любом случае не скашивайте более одной трети от высоты травы за один раз, иначе на вашем газоне могут появиться бурные пятна.

Порядок пользования рычагами регулировки высоты скашивания приводится в главе *ОРГАНЫ УПРАВЛЕНИЯ* (стр. 4).

### Ширина полосы скашивания

Для получения ровного края газона ведите газонокосилку так, чтобы при каждом проходе вы захватывали несколько сантиметров скошенного участка. Если трава очень высокая или густая, увеличьте захват скошенного участка и сделайте уже каждый проход.

### Скорость вращения ножей

Для правильной работы ножи должны вращаться с очень высокой скоростью. Всегда переводите рычаг дроссельной заслонки в положение FAST и поддерживайте максимальную частоту вращения колесчатого вала двигателя.

Если частота вращения колесчатого вала двигателя падает, то причиной может быть перегрузка ножей, которые пытаются косить слишком много травы. Делайте уже каждый проход, снизьте скорость движения газонокосилки или увеличьте высоту скашивания.

### Острота ножей

Острый нож обеспечивает чистое скашивание. Тупой нож рвет траву, оставляя расщепленные концы травы, которые становятся бурными. Если ножи вашей газонокосилки более не обеспечивают чистого скашивания, то их нужно заточить или заменить.

### Сухая трава

Если земля слишком сухая, то при работе будет подниматься много пыли. Помимо неудобства при работе она засорит воздушный фильтр двигателя.

Если пыль создает проблемы, увлажните газон перед началом работы. Работу начинайте, когда трава при касании будет сухой, а земля остается влажной.

### Мокрая трава

Мокрая трава является скользкой и может привести к падению. Кроме того, мокрая скошенная трава засорит корпус газонокосилки и соберется в комки на газоне. Трава должна высохнуть до начала работы.

### Опавшие листья

Ваша газонокосилка может быть использована для сбора опавших листьев. При использовании газонокосилки для сбора большого количества опавших листьев, а не для скашивания, установите рычаги регулировки высоты скашивания так, чтобы передняя часть была установлена на одно-два деления выше, чем задняя часть. Для начала переведите рычаг направляющей скобы в положение №9 (не совсем полное мульчирование). Такая настройка позволит измельчать листья до такого размера частиц, когда они смогут пройти через проем сдвижной шторки и попасть в травосборник. В зависимости от размера, вида и влажности листьев может появиться необходимость открыть сдвижную шторку, чтобы позволить получить наилучшие результаты. Правильное использование сдвижной шторки обеспечит лучшее наполнение травосборника и будет требовать более редкого опорожнения травосборника. Убедитесь, что под опавшими листьями нет препятствий, в том числе камней.

Если вы хотите мульчировать опавшие листья на своем газоне, не допускайте образования слишком глубокого слоя листьев до начала работы. Для получения наилучших результатов начинайте мульчирование пока трава еще видна сквозь слой опавших листьев. Переведите рычаг направляющей скобы в положение MULCH. В местах, где опавшие листья полностью покрывают травяной покров, удалите листья граблями или воспользуйтесь травосборником так, чтобы ваша газонокосилка могла подобрать их для удаления.

#### Засорение корпуса газонокосилки

Перед очисткой засоренного корпуса газонокосилки остановите двигатель и поверните топливный кран в положение OFF. При снятом концевнике высоковольтного провода свечи зажигания положите газонокосилку набок воздушным фильтром вверх. Очистите засоренный корпус газонокосилки с помощью палки, но не в коем случае не руками.

#### Порядок стрижки травы

Ваша газонокосилка Honda будет работать наиболее эффективно, если вы воспользуетесь приведенным ниже порядком стрижки травы. Конструкция корпуса газонокосилки и оборудования и направление вращения ножей определяют то, что такой порядок стрижки травы обеспечивает наилучшие результаты.

#### Мульчирование

Используйте порядок движения против часовой стрелки, когда рычаг направляющей скобы установлен в крайнее положение MULCH. Если газон имеет неправильную форму или много препятствий, разделите его на секторы, применяя порядок движения против часовой стрелки.

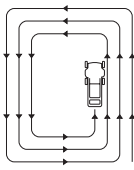

ПОРЯДОК ДВИЖЕНИЯ ПРИ МУЛЬЧИРОВАНИИ

#### Заполнение

Используйте порядок движения по часовой стрелке. Это обеспечит наилучшую работу направляющей скобы и заполнение, оставляя минимальное количество остатков на газоне.

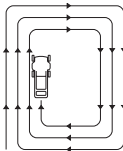

ПОРЯДОК ДВИЖЕНИЯ ПРИ ЗАПОЛНЕНИИ И ЗАДНЕЙ РАЗГРУЗКЕ

#### Скашивание при задней разгрузке

Снимите травосборник и закройте отбойный щиток. Установите ручку направляющей скобы в нужное положение и начните стрижку с порядком движения по часовой стрелке. Если газон имеет неправильную форму или много препятствий, разделите его на секторы.

## ТЕХНИЧЕСКОЕ ОБСЛУЖИВАНИЕ

### ВАЖНОСТЬ ТЕХНИЧЕСКОГО ОБСЛУЖИВАНИЯ

Соблюдение правил технического обслуживания крайне важно для обеспечения безопасной, экономичной и безотказной эксплуатации газонокосилки. Также это способствует снижению степени воздействия на окружающую среду.

Для того чтобы помочь вам правильно и в полном объеме обслуживать газонокосилку, на следующих страницах данного Руководства приводятся регламент технического обслуживания, порядок проведения контрольных проверок и описание несложных операций по техническому обслуживанию с использованием простого инструмента. Другие операции по техническому обслуживанию более сложны либо требуют применения специального оборудования, поэтому лучше всего доверить их выполнение профессионалам, например, сотрудникам официального дилерского центра Honda либо иным квалифицированным специалистам.

Приведенный регламент технического обслуживания относится к нормальным условиям эксплуатации. Если вы работаете с газонокосилкой в необычных условиях, обратитесь к официальному дилеру Honda за рекомендациями по ее использованию.

Помните, что официальный дилер Honda лучше всех знает устройство данной газонокосилки и имеет все необходимое оснащение для его обслуживания и ремонта.

Для обеспечения наилучшего качества и надёжности при ремонте и замене используйте только новые оригинальные части Honda, или эквивалентные им.

#### ⚠ ПРЕДУПРЕЖДЕНИЕ

Неадекватное техническое обслуживание или оставленная без внимания неисправность могут стать причиной сбоя, в результате которого вы можете получить серьезные травмы или погибнуть.

Всегда следуйте рекомендациям по осмотру и техническому обслуживанию Руководства по эксплуатации газонокосилки.

#### Меры безопасности при проведении технического обслуживания

Ниже приводятся некоторые наиболее важные предупреждения, относящиеся к безопасности. Невозможно предостеречь от всех возможных опасностей, которые могут возникнуть во время проведения технического обслуживания. Только вы сами можете решить, выполнять или не выполнять ту или иную операцию.

#### ⚠ ПРЕДУПРЕЖДЕНИЕ

Невозможность правильно и безопасно выполнить все указания по техническому обслуживанию может стать причиной серьезной травмы или гибели.

Всегда следуйте указаниям и предостережениям Руководства.

#### Меры безопасности при проведении технического обслуживания

- Перед началом любых работ по обслуживанию или ремонту убедитесь, что двигатель остановлен. Это поможет избежать нескольких возможных рисков:
  - **Оксид углерода, которая содержится в отработавших газах, обладает высокой токсичностью.** Если требуется запустить двигатель, то это следует делать в условиях хорошей вентиляции.
  - **Ожоги от горячие части двигателя.** Перед началом работ дайте двигателю и системе выпуска остыть.
  - **Получение травм от вращающихся деталей.** Не запускайте двигатель, если это не требуется по инструкции для выполнения данной операции.
- Прочтите указания по выполнению работ перед тем как приступить к ним и убедитесь, что в наличии имеется необходимый инструмент и вы владеете соответствующими навыками.
- Будьте внимательны при работе с топливом, чтобы исключить риск возникновения возгорания или взрыва. Для очистки частей газонокосилки не применяйте бензин. Используйте только негорючий растворитель. Не приближайтесь к сигаретам и открытым пламенем к аккумуляторной батарее и элементам топливной системы.

## РЕГЛАМЕНТ ТЕХНИЧЕСКОГО ОБСЛУЖИВАНИЯ

Интервал	Пункт
Перед каждым использованием	<p>Проверьте ножи (стр. 6)</p> <p>Проверьте момент затяжки болта крепления ножа (стр. 16)</p> <p>Проверьте задний щиток (стр. 8)</p> <p>Проверьте травосборник (см. стр. 16)</p> <p>Проверка уровня моторного масла (стр. 6)</p> <p>Проверьте воздушный фильтр (стр. 7)</p>
По истечении первого месяца эксплуатации или наработки 20 мото-часов.	<p>Замените моторное масло (стр. 13)</p> <p>Проверьте механизм управления ножами<sup>2</sup></p> <p>Отрегулируйте трос управления ножами (стр. 15)</p> <p>Отрегулируйте трос включения привода (стр. 15)</p> <p>Отрегулируйте трос привода дроссельной заслонки (стр. 15)</p>
Каждые 3 месяца или 50 мото-часов	<p>Очистите фильтрующий элемент воздушного фильтра<sup>1</sup> (стр. 14)</p> <p>Замените моторное масло (стр. 13)</p>
Каждые 6 месяцев или 100 мото-часов	<p>Проверьте свечу зажигания и отрегулируйте зазор между электродами (стр. 14).</p> <p>Проверьте и очистите искрогаситель (стр. 14)</p> <p>Проверьте механизм управления ножами<sup>2</sup></p> <p>Отрегулируйте трос управления ножами<sup>2</sup> (стр. 15)</p> <p>Отрегулируйте трос включения привода (стр. 15)</p> <p>Отрегулируйте трос привода дроссельной заслонки (стр. 15)</p> <p>Смажьте шестерни привода<sup>1, 2</sup></p>
Ежегодно или через каждые 200 мото-часов	<p>Замените свечу зажигания (стр. 14)</p> <p>Отрегулируйте холостой ход<sup>2</sup></p> <p>Отрегулируйте зазор в приводе клапанов<sup>2</sup></p> <p>Очистите топливный бак и фильтр<sup>2</sup></p>
Через каждые 2 года	<p>Проверьте топливную магистраль и замените ее при необходимости<sup>2</sup></p> <p>Замените аккумуляторную батарею (тип HZEA)<sup>3</sup></p>

1. При эксплуатации в условиях сильной запыленности воздуха требуется более частое техническое обслуживание.
2. Если вы не располагаете необходимым инструментом и не обладаете соответствующими навыками, то данные операции должны выполняться силами официального дилера Honda, специализирующегося на продаже и обслуживании газонокосилок. Описание выполнения операций технического обслуживания приведено в соответствующем руководстве по техническому ремонту.
3. Для варианта HZEA следует зарядить аккумуляторную батарею в течение 20-24 часов до начала и по завершении зимнего хранения.

Поломка газонокосилки в результате несоблюдения регламента технического обслуживания не покрывается гарантией.

## ТЕХНИЧЕСКОЕ ОБСЛУЖИВАНИЕ ДВИГАТЕЛЯ

### Замена моторного масла

Сливайте моторное масло пока двигатель не остыл. Теплое масло можно слить полностью и быстрее.

1. Установите рычаг дроссельной заслонки в положение STOP и поверните топливный кран в положение OFF. Это уменьшит возможность утечки топлива (стр. 4).
2. Тщательно протрите поверхность вокруг маслосливной горловины и затем отверните пробку маслосливной горловины/указатель уровня масла.
3. Установите подходящую емкость рядом с газонокосилкой для сбора отработанного масла и затем наклоните газонокосилку вправо. Отработанное масло выльется через маслосливную горловину. Дайте маслу полностью вытечь.

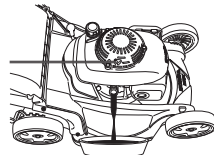

Утилизацию отработанного моторного масла и емкости производите, не нанося вреда окружающей среде.

Рекомендуем слить отработанное масло в ёмкость с плотно закрывающейся крышкой и сдать на местный пункт приёма отработанных нефтепродуктов. Не выбрасывайте емкость с отработанным маслом вместе с бытовыми отходами, не сливайте отработанное масло в почву или в канализацию.

4. Заливайте в двигатель только рекомендованное масло (стр. 6). Не допускайте перелива. Измеряйте уровень масла как показано на рисунке.
5. После замены масла и перед запуском двигателя проверьте уровень масла, расположив газонокосилку на горизонтальной поверхности.

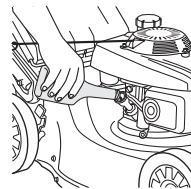

- a. Извлеките крышку-щуп маслосливной горловины [1].
- b. Тщательно протрите щуп.
- c. Вставьте щуп в горловину, не вкручивая, затем извлеките его. Проверьте уровень масла по масляному щупу.
- d. Если уровень масла ниже нижней метки [3], добавьте масло так, чтобы его уровень достиг метки [2] на щупе. Не допускайте перелива. Если залить масло выше верхней метки, то оно может попадать в корпус воздушного фильтра и воздушный фильтр.

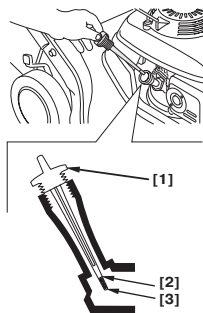

### ПРИМЕЧАНИЕ

Эксплуатация двигателя при недостаточном уровне масла может привести к выходу двигателя из строя.

- e. Установите на место и плотно затяните пробку маслосливной горловины/указатель уровня масла.

### Техническое обслуживание воздухоочистителя

Загрязненный элемент воздушного фильтра уменьшает поступление воздуха в карбюратор, что приводит к снижению мощности двигателя. При эксплуатации газонокосилки в условиях повышенной запыленности следует проводить очистку фильтрующего элемента воздушного фильтра с меньшими интервалами, чем указано в регламенте технического обслуживания (стр. 13).

#### ПРИМЕЧАНИЕ

Работа двигателя без фильтрующего элемента или с поврежденным фильтрующим элементом вызовет попадание пыли внутрь двигателя, что приведет к ускоренному износу компонентов двигателя. Такой тип повреждений не покрывается гарантией.

1. Нажмите на лапки корпуса воздушного фильтра [1] и снимите корпус.

2. Извлеките фильтрующий элемент [2] из корпуса воздушного фильтра [3].

3. Осмотрите фильтрующий элемент и замените, если он поврежден.

4. Очистите фильтрующий элемент, постукивая им несколько раз по твердой поверхности, чтобы удалить содержимое, или продуйте сжатым воздухом (давление не более 207 кПа), направляя его изнутри фильтрующего элемента. Не пытайтесь очистить фильтрующий элемент щеткой. Щетка только вотрет грязь в бумагу фильтра.

5. При помощи куска влажной ветоши удалите грязь с внутренней поверхности корпуса и крышки воздушного фильтра. Остерегайтесь попадания загрязнений в воздуховод, ведущий к карбюратору.

6. Установите фильтрующий элемент и корпус.

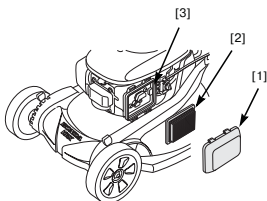

### Техническое обслуживание свечи зажигания

Рекомендуемые свечи зажигания: NGK - BPR5ES

#### ПРИМЕЧАНИЕ

Использование ненадлежащих свечей зажигания может привести к выходу двигателя из строя.

Для обеспечения хорошей работы на свече зажигания [1] должны отсутствовать отложения и выставлен требуемый зазор между электродами.

1. Снимите наконечник свечи [2] и удалите загрязнения вокруг гнезда свечи.

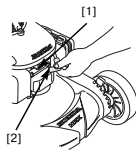

2. Выкрутите свечу зажигания с помощью свечного ключа [3].

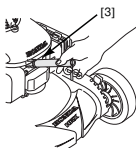

3. Осмотрите свечу зажигания. Замените свечу если на электродах имеются следы износа или трещины и сколы на изоляторе. Если свеча зажигания будет снова установлена в двигатель, очистите ее с помощью проволочной щетки.

0.7 - 0.8 мм

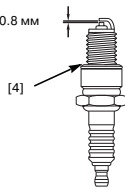

4. Измерьте зазор между электродами с помощью подходящего контрольного шупа. Величина зазора должна составлять 0,7-0,8 мм. При необходимости отрегулируйте величину зазора, осторожно подгибая боковой электрод.

5. Во избежание перекаса при завинчивании, заворачивайте свечу вручную и с осторожностью.

6. После установки свечи зажигания в резьбовое гнездо затяните ее специальным ключом, чтобы обжать уплотнительную шайбу. При повторном использовании свечи зажигания после ее касания уплотнительного кольца дополнительно подтяните свечу зажигания на 1/8-1/4 оборота.

При установке новой свечи зажигания необходимо повернуть ее еще на пол-оборота после посадки буртика свечи на уплотнительную шайбу, для того чтобы обеспечить требуемый момент затяжки и обжатие уплотнительной шайбы [4].

#### ПРИМЕЧАНИЕ

Недотянутая свеча зажигания может вызвать повреждение двигателя. Чрезмерная затяжка свечи зажигания может привести к срыву резьбы в головке цилиндра.

7. Установите наконечник высоковольтного провода на свечу зажигания.

### Обслуживание искрогасителя

Искрогаситель следует обслуживать через каждые 100 моточасов работы для сохранения его работоспособности.

1. Дайте двигателю остыть, затем отверните три болта [1] крепления экрана глушителя [2] с помощью гаечного ключа на 10 мм.

2. Снимите экран глушителя [2].

3. Открутите винт [4].

4. Снимите искрогаситель [3] с глушителя [5].

5. Проверьте состояние искрогасителя и выхлопного отверстия. Щеткой удалите нагар. Будьте осторожны, чтобы не повредить сетку искрогасителя.

6. Установите искрогаситель в глушитель.

7. Установите компоненты глушителя на двигатель и надежно затяните три болта.

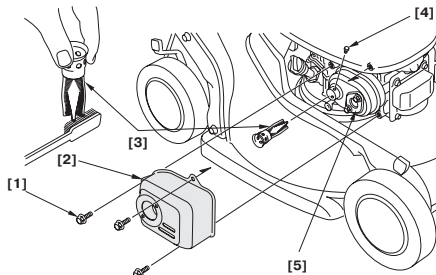

## РЕГУЛИРОВКА ТРОСОВ УПРАВЛЕНИЯ

### Трос управления ножами

Измерьте свободный ход в верхней части ручки управления ножами [1], одновременно удерживая нажатой кнопку. Свободный ход должен составлять 10-15 мм. При необходимости регулировки:

1. Ослабьте контргайки [2] с помощью гаечного ключа на 10 мм и переместите регулятор вверх или вниз в зависимости от ситуации.
2. Затяните контргайки и снова проверьте свободный ход.
3. Запустите двигатель вне помещения и проверьте работу ручки управления ножами.

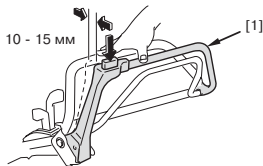

Если ножи не начинают вращаться или не останавливаются так как они должны это делать при правильной регулировке тросов, обратитесь за помощью к официальному дилеру Honda.

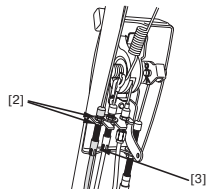

### Регулировка троса включения привода

1. При неработающем двигателе установите хомуты троса управления [1] как показано на рисунке.
2. Поверните рычаг переключения передач назад до упора в положение stop.
3. Запустите двигатель и переведите рычаг дроссельной заслонки в положение FAST.

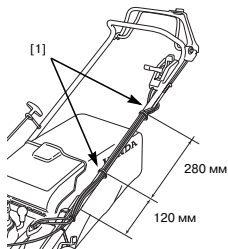

4. Включите рычаг включения привода [2] и убедитесь в следующем:

- а. Газонокосилка не начинает движение.
- б. Газонокосилка начинает движение или очень медленно движется вперед, когда рычаг переключения передач перемещен на одно положение вперед.

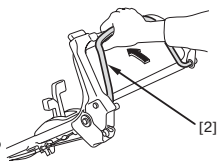

Если газонокосилка не работает так, как описано выше, то переходите к пункту 5. Если газонокосилка работает так, как описано выше, то регулировки не требуется.

5. Ослабьте верхнюю [3] и нижнюю [4] контргайки троса включения привода с помощью гаечного ключа на 10 мм. Передвигайте регулятор [5] вверх или вниз в зависимости от ситуации до тех пор, пока газонокосилка не будет работать так, как описано в пункте 4. Затяните контргайки.

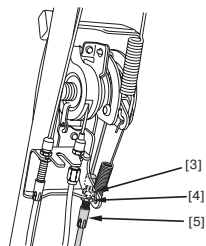

### Регулировка троса привода дроссельной заслонки

1. Поверните рычаг дроссельной заслонки [1] в положение высокой скорости [2].
2. Снимите крышку воздушного фильтра.
3. Проверьте, что рычаг управления [3] только касается упорного винта [4]. Если требуется регулировка, переходите к пункту 5.

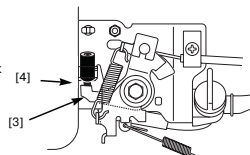
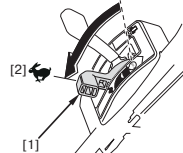

4. Затяните контргайки [5] с помощью гаечного ключа на 10 мм. Передвигайте регулятор [6] вверх или вниз в зависимости от ситуации, чтобы обеспечить зазор, как указано в пункте 3. Затяните контргайки [5].

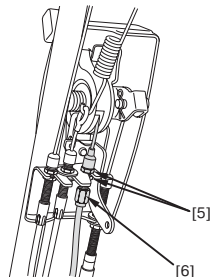

### СНЯТИЕ И УСТАНОВКА НОЖЕЙ

Если вы снимаете ножи для заточки или замены, то для их установки вам потребуется динамометрический ключ. Защищайте руки, надевая прочные перчатки.

**ЗАТОЧКА НОЖЕЙ:** Во избежание снижения прочности, возникновения дисбаланса или некачественного скашивания заточка ножей должна выполняться опытным персоналом официального дилера Honda.

**ЗАМЕНА НОЖЕЙ:** При замене используйте оригинальные ножи Honda или их аналоги.

### Снятие ножей

1. HYEА: Переместите рычаг дроссельной заслонки в положение STOP.  
HZEА: Поверните ключ зажигания в положение OFF.
2. Снимите наконечник со свечи зажигания. Установите газонокосилку набор крышкой заливной горловины вверх. Этим вы предотвратите утечку топлива, просачивание моторного масла в воздушный фильтр и затрудненный пуск.

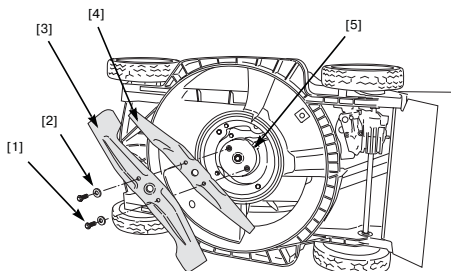

3. Для отворачивания двух болтов крепления ножей [1] и снятия специальных шайб [2] с держателя ножей [5] используйте торцовый ключ на 14 мм. Для блокировки держателя во время отворачивания болтов используйте деревянный брусок.
4. Извлеките верхний [4] и нижний [3] ножи.

### Установка ножей

1. Удалите грязь и траву с поверхностей, прилегающих к зоне установки ножей.
2. Установите ножи [3] и [4] с помощью двух болтов [1] и специальных шайб [2] как показано на рисунке.

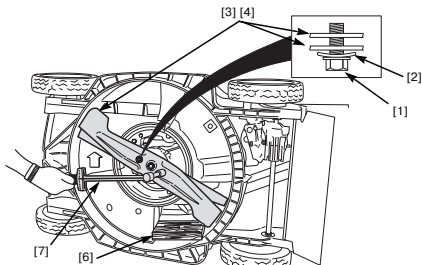

### ⚠ ПРЕДУПРЕЖДЕНИЕ

Работа этой газонокосилки только с одним ножом приведет к неправильному его положению. Нож может быть отброшен от газонокосилки и серьезно травмировать или убить кого-нибудь.  
Всегда устанавливайте только два ножа.

Убедитесь, что обе специальные шайбы установлены вогнутой стороной в направлении к ножам, а выпуклой - к головке болта.  
Болты крепления ножей разработаны специально для данного изделия и не могут быть заменены другими.

3. Затяните болты с помощью динамометрического ключа [7]. Используйте деревянный брусок [6] для исключения вращения ножей.

### Момент затяжки болтов крепления ножей: 49-59 Н·м

Если у вас нет динамометрического ключа, то прежде чем приступить к работе, обратитесь к официальному дилеру компании Honda для затяжки этих болтов. Болты крепления ножей могут повредиться, если их перетянуть. Если болты крепления ножей затянуты недостаточно, они могут ослабнуть и отвернуться. В любом случае ножи могут отлететь во время работы газонокосилки.

### ЧИСТКА И ЗАМЕНА ТРАВСОБРАНИКА

#### Очистка

Вымойте травосборник струей воды из шланга и до использования полностью просушите его. Влажный травосборник быстро засорится.

#### Замена

Замененный изношенный или поврежденный травосборник оригинальным изделием Honda или его аналогом.

#### Снятие

1. Снимите пластиковые крепления [1] травосборника [2] с рамки [3].
2. Снимите мешок с рамки.

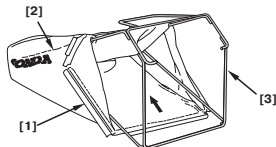

#### Установка

1. Установите рамку травосборника [3] в мешок [2] как показано на рисунке.
2. Зацепите пластиковые крепления [1] травосборника за рамку.

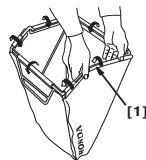

### ЗАРЯДКА АККУМУЛЯТОРНОЙ БАТАРЕИ (ТИП HZEА)

Газонокосилка не имеет встроенной зарядной системы. Для зарядки аккумуляторной батареи поставляется подключаемое зарядное устройство. Используйте его для зарядки аккумуляторной батареи после продолжительного хранения или в том случае, если вы заметили уменьшение скорости вращения стартера.

Для обеспечения максимальной надежности аккумуляторная батарея должна заряжаться перед продолжительным хранением и вновь заряжаться перед началом рабочего сезона. Заряжайте аккумуляторную батарею в сухом, хорошо проветриваемом помещении при умеренной температуре.

### ⚠ ПРЕДУПРЕЖДЕНИЕ

При несоблюдении процедуры зарядки аккумуляторная батарея может взорваться, причинив серьезные травмы находящимся поблизости.

Рядом с аккумуляторной батареей не должно находиться искрящих предметов, открытого пламени или воспламеняемых материалов.

Плюсовые выводы, клеммы и иные компоненты содержат свинец и его соединения. После контакта с ними вымойте руки.



1. Снимите крышку аккумуляторной батареи [1], нажав на лапки [2], расположенные по бокам, и отпустив лапку сверху крышки аккумуляторной батареи.
2. Разъедините разъем [3] аккумуляторной батареи, нажав на лапку разъема [4] и сняв разъем аккумуляторной батареи с разъема жгута проводов [5], который расположен внутри корпуса аккумуляторной батареи над аккумуляторной батареей.

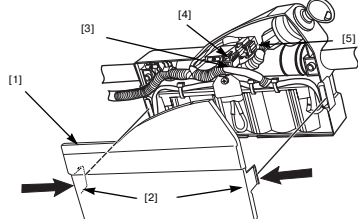

3. Подключите разъем аккумуляторной батареи [3] к зарядному устройству [6], поставляемому вместе с газонокосилкой.

#### ПРИМЕЧАНИЕ

Запрещается заряжать аккумуляторную батарею с помощью любого другого зарядного устройства, кроме поставляемого с газонокосилкой. Использование другого зарядного устройства, кроме поставляемого с газонокосилкой, может привести к повреждению электрической системы или возгоранию.

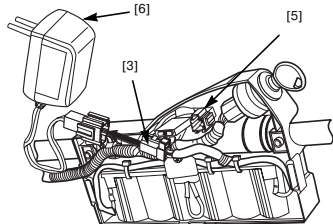

4. Подключите зарядное устройство к бытовой электрической сети и заряжайте аккумуляторную батарею в течение 20-24 часов. Во время зарядки зарядное устройство нагревается. Это нормально.

#### ПРИМЕЧАНИЕ

Не допускается заряжать аккумуляторную батарею в течение более 24 часов, что может привести к ее повреждению. Отсоедините зарядное устройство от аккумуляторной батареи перед тем, как поставить газонокосилку на хранение.

5. После того как аккумуляторная батарея будет заряжена, отсоедините зарядное устройство и вновь подключите разъем аккумуляторной батареи к разъему жгута проводов.
6. Установите крышку аккумуляторной батареи. Запрещается эксплуатировать газонокосилку со снятой крышкой аккумуляторной батареи.

#### ЗАМЕНА ПЛАВКОГО ПРЕДОХРАНИТЕЛЯ (ТИП NZEA)

Цепь электрического стартера и аккумуляторная батарея защищены плавким предохранителем на 40А. Если предохранитель перегорел, электрический стартер не будет работать. В этом случае двигатель можно запустить вручную.

1. Снимите крышку аккумуляторной батареи, нажав на лапки, расположенные по бокам, и отпустив лапку сверху крышки аккумуляторной батареи (стр. 16).
2. Корпус плавкого предохранителя [1] расположен над аккумуляторной батареей.
3. Извлеките и проверьте плавкий предохранитель [2]. Если он перегорел [3], установите запасной предохранитель [4], который поставляется вместе с газонокосилкой как показано на рисунке.

#### ПРИМЕЧАНИЕ

Запрещено использовать плавкий предохранитель с номиналом, отличающимся от 40А. В результате использования неподходящих предохранителей возможно возгорание или серьезные повреждения системы электрооборудования.

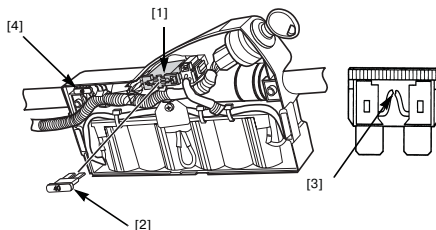

Частое перегорание предохранителя обычно вызывается коротким замыканием или перегрузкой в системе электрооборудования. Для ремонта газонокосилку следует доставить официальному дилеру Honda.

## ТРАНСПОРТИРОВКА/ХРАНЕНИЕ

### ТРАНСПОРТИРОВКА

#### Перед погрузкой

Если газонокосилка использовалась, то перед погрузкой в транспортное средство дайте ей остыть по меньшей мере 15 минут. Горячие компоненты двигателя и системы выпуска могут причинить ожоги и воспламенить некоторые материалы.

Поверните топливный кран в положение OFF. Это предотвратит переполнение карбюратора и уменьшит возможность утечки топлива.

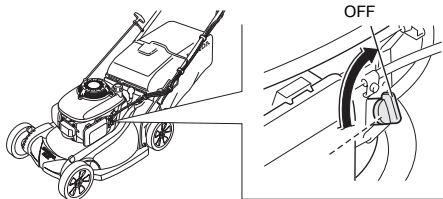

### Складывание нижнего держателя руля

1. Снимите травосборник. Вы можете положить его сверху двигателя с отверстием мешка, направленным вперед.
2. Поверните рукоятки регулировки длины нижнего держателя рукоятки [1] на 90 градусов в положение разжима.
3. Сложите нижний держатель рукоятки [2] поверх газонокосилки.

При складывании нижнего держателя рукоятки будьте осторожны, чтобы не перегнуть или не зажать тросы управления.

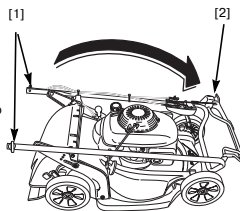

## Погрузка и выгрузка

Установите газонокосилку так, чтобы все ее колеса касались пола кузова автомобиля. Закрепите газонокосилку с помощью ремней или веревки и подложите под ее колеса противооткатные бруски. Прокладывайте фиксирующие ремни или веревку так, чтобы не задеть органы управления, регулировочные устройства, тросы и карбюратор.

### ПРИМЕЧАНИЕ

Во избежание несчастных случаев и повреждения газонокосилки запрещается грузить газонокосилку на пандус своим ходом. Во избежание повреждения системы привода не включать сцепление при скатывании газонокосилки задним ходом.

1. Переверните топливный кран в положение OFF.

2. Используйте подходящую погрузочную рампу. Угол наклона пандуса не должен превышать 15°. Если подходящая погрузочная рампа отсутствует, поднимать газонокосилку при погрузке и разгрузке следует вдвоем.

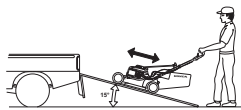

## ХРАНЕНИЕ

Правильная подготовка газонокосилки к хранению является залогом сохранения ее внешнего вида и безотказной эксплуатации.

Приведенные ниже пункты помогут вам защитить газонокосилку от коррозии и обеспечат легкий пуск ее двигателя после завершения периода хранения.

### Очистка

1. Вымойте газонокосилку, в том числе нижнюю ее часть.

### Двигатель

Вымойте двигатель вручную, стараясь не предостеречь попадание воды внутрь воздушного фильтра.

### ПРИМЕЧАНИЕ

Попавшая в корпус воздушного фильтра вода приведет к намоканию фильтрующего элемента и может проникнуть в карбюратор или цилиндр двигателя, став причиной его выхода из строя.

Попавшая на горячий двигатель вода может привести к его выходу из строя. Если двигатель работал перед мойкой, то необходимо дать ему остыть, по крайней мере, в течение получаса.

### Корпус газонокосилки

При использовании садового шланга или моечного оборудования высокого давления при мойке газонокосилки старайтесь избежать попадания воды внутрь органов управления и тросов, на поверхность вблизи воздушного фильтра или внутрь глушителя.

При мойке нижней части газонокосилки следует установить рычаг дроссельной заслонки в положение STOP а топливный кран в положение OFF. Положите газонокосилку набок крышкой заливной горловины вверх. Это поможет предотвратить утечку топлива и затрудненный пуск двигателя из-за перелива карбюратора. Одевайте плотные перчатки для защиты рук от соприкосновения с ножом.

### Травосборник

Снимите травосборник с газонокосилки и промойте его с помощью садового шланга или моечного оборудования высокого давления. Перед хранением необходимо полностью просушить травосборник.

2. После мойки газонокосилки нужно тщательно протереть все поверхности.
3. Установив газонокосилку в нормальное положение вне помещения, запустите двигатель и дайте ему прогреться до рабочей температуры, чтобы испарилась вся оставшаяся на нем вода.
4. Остановите двигатель и дайте ему остыть.
5. После высыхания газонокосилки подкрасьте все поврежденные окрашенные поверхности и нанесите на подверженные коррозии поверхности тонкий слой машинного масла.

## Зарядка аккумуляторной батареи (тип HZEA)

Для обеспечения максимальной надежности аккумуляторная батарея должна заряжаться перед и после продолжительного хранения (стр. 16).

### Бензин

#### ПРИМЕЧАНИЕ

В некоторых местах топливо может терять свои качества особенно быстро. Топливо может утратить свои качества в течение 30 дней, что может привести к выходу из строя карбюратора и/или топливной системы. Обратитесь к местному официальному дилеру для выяснения правил обращения с топливом для вашей местности.

Во время хранения рабочие свойства бензина ухудшаются. Использование старого бензина вызывает затрудненный пуск, а также засорение топливной системы продуктами разложения. Если во время хранения бензин придет в негодность, то может потребоваться обслуживание или замена карбюратора или иных компонентов топливной системы.

Безопасная продолжительность нахождения топлива в баке и карбюраторе зависит от таких факторов, как марка бензина, температура хранения и степени заполнения топливного бака. Присутствие воздуха в топливном баке способствует окислению топлива. Высокая температура хранения может вызвать ускорение процесса старения топлива. Проблемы из-за старения топлива могут возникнуть через несколько месяцев.

Во избежание проблем, связанных со старением топлива:

1. Применяйте стабилизирующие добавки в соответствии инструкциями изготовителя.  
Стабилизирующие добавки доливаются в полный бак, заполненный свежим бензином. Воздух в неполном баке будет способствовать ускоренной потере бензином рабочих качеств.
2. После долива добавок запустите на открытом воздухе двигатель газонокосилки и дайте ему поработать 10 минут, чтобы обработанный бензин попал в топливную систему.
3. Переверните топливный кран в положение OFF.  
OFF
4. Не останавливайте двигатель до тех пор, пока он не выработает весь бензин из поплавковой камеры карбюратора. Время работы при этом составляет примерно 3 минуты.



Гарантией не покрываются повреждения топливной системы или проблемы с работой двигателя возникшие по причине невыполнения работ по подготовке к хранению.

### Моторное масло

Замените моторное масло (стр. 13).

### Цилиндр двигателя

Если газонокосилка должна храниться более 3 месяцев, выверните свечу зажигания (стр. 14). Залейте в цилиндр [1] 5-10 см<sup>3</sup> чистого моторного масла. Потантите несколько раз шнур стартера. Чтобы масло распределилось по стенкам цилиндра. Вверните свечу зажигания.

Плавно вытяните трос стартера до тех пор, пока не почувствуете сопротивление, и затем плавно отпустите его. Этим вы закроете клапаны и влага не сможет попасть в цилиндр двигателя.

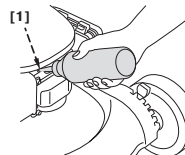

## Размещение при хранении

Поскольку газонокосилка будет храниться с заправленным бензином баком, следует принять меры для снижения опасности возгорания паров бензина. Выбирайте место для хранения вдали от устройств, являющихся потенциальными источниками опасности, таких как печи, нагреватели воды или сушилки для одежды. Также избегайте мест с установленными электродвигателями или мест, где используются электрические инструменты.

По возможности избегайте мест с высокой влажностью, поскольку в этом случае вероятность развития коррозии будет выше.

Установите колеса газонокосилки на горизонтальную поверхность. Наклон газонокосилки может вызвать утечку топлива или моторного масла.

Нижний держатель рукоятки должен быть сложен, чтобы газонокосилка занимала меньше места при хранении (стр. 17).

После остывания двигателя и выпускной системы накройте газонокосилку для защиты ее от пыли. Горячий двигатель и выпускная система способны вызвать возгорание или плавление некоторых материалов. Не используйте пластиковые чехлы для накрывания газонокосилки. Это может привести к конденсации влаги и последующей коррозии компонентов газонокосилки.

## Снятие с хранения

Проведите проверку газонокосилки в соответствии с описанием, приведенным в главе **КОНТРОЛЬНАЯ ПРОВЕРКА ПЕРЕД ПУСКОМ ДВИГАТЕЛЯ**.

Если перед хранением в цилиндр заливалось масло, то в течение некоторого времени после пуска двигатель может дымить. Это нормально.

## Вариант с электрическим стартером (HZEА)

В начале сезона прежде чем воспользоваться электрическим стартером зарядите аккумуляторную батарею в течение 20-24 часов (ст. 16).

## ВОЗМОЖНЫЕ НЕИСПРАВНОСТИ И СПОСОБЫ ИХ УСТРАНЕНИЯ

### ДВИГАТЕЛЬ НЕ ЗАВОДИТСЯ

Возможная причина	Действия по исправлению
Топливный кран в положении OFF	Поверните топливный кран в положение ON (стр. 4).
Неправильное положение рычага дроссельной заслонки	Переместите рычаг дроссельной заслонки в положение FAST. (стр. 10).
Ключ зажигания в положении OFF (тип HZEА)	Для использования ручного стартера поверните ключ в положение ON (стр. 5).
Нет топлива	Залейте бензин (стр. 6).
Некачественное топливо; газонокосилка хранилась с бензином без добавления присадок или залит плохой бензин	Заправьте свежий бензин (стр. 6).
Неисправна свеча зажигания, или зазор электродов свечи не соответствует рекомендованному	Отрегулируйте зазор или замените свечу (стр. 14).
Заливание свечей зажигания топливом	Просушите и установите на место свечу зажигания.
Загрязнение топливного фильтра, неисправность карбюратора, неисправность системы зажигания, заедание клапанов и т.д.	Отвезите газонокосилку к официальному дилеру Honda для обслуживания.

## ПАДЕНИЕ МОЩНОСТИ

Возможная причина	Действия по исправлению
Дроссельная заслонка не находится в положении FAST	Переведите дроссельную заслонку в положение FAST (стр. 10).
Трава слишком высокая для скашивания	Увеличьте высоту скашивания (стр. 7), уменьшите ширину полосы скашивания, снизьте скорость движения газонокосилки (стр. 10) или косите чаще.
Засорен корпус газонокосилки	Очистите корпус газонокосилки (стр. 12).
Засорен воздушный фильтр	Очистите или замените фильтрующий элемент воздушного фильтра (стр. 14).
Некачественное топливо; газонокосилка хранилась с бензином без добавления присадок или залит плохой бензин	Заправьте свежий бензин (стр. 6).
Загрязнение топливного фильтра, неисправность карбюратора, неисправность системы зажигания, заедание клапанов и т.д.	Отвезите газонокосилку к официальному дилеру Honda для обслуживания или воспользуйтесь руководством по ремонту.

## ВИБРАЦИЯ

Возможная причина	Действия по исправлению
Трава или мусор под корпусом газонокосилки	Очистите корпус газонокосилки (стр. 12).
Нож плохо закреплен, погнут, поврежден или не отбалансирован из-за неправильной заточки	Затяните болты крепления ножей (стр. 16). Если ножи погнуты или повреждены, доставьте газонокосилку официальному дилеру Honda для проверки и замены.
Механическое повреждение, например, погнут коленчатый вал.	Отвезите газонокосилку к официальному дилеру Honda для обслуживания или воспользуйтесь руководством по ремонту.

## ПРОБЛЕМЫ ПРИ СКАШИВАНИИ И ЗАПОЛНЕНИИ

Возможная причина	Действия по исправлению
Скорость двигателя слишком медленная для хорошего скашивания	Переместите рычаг дроссельной заслонки в положение FAST (стр. 4).
Газонокосилка движется слишком быстро для состояния газона	Переключите на медленную скорость (стр. 10).
Рычаги регулировки высоты скашивания находятся в разных положениях	Установите все рычаги в одинаковое положение (стр. 5).
Травосборник переполнен или засорен	Опорожните травосборник. Промойте травосборник, если он забит грязью (стр. 16).
Засорен корпус газонокосилки	Очистите корпус газонокосилки (стр. 12).
Ножи не заточены, изогнуты или повреждены	Заточите или замените ножи при необходимости (стр. 16).
Установлены неправильные ножи	Установите правильные ножи (стр. 16).

## ТЕХНИЧЕСКИЕ ХАРАКТЕРИСТИКИ

<b>МОДЕЛЬ</b>	HRX537C2	
<b>ТИП</b>	HYEA	HZEA
<b>КОД ОБОЗНАЧЕНИЯ</b>	MAGA	

### ОБЩЕЕ ОПИСАНИЕ

Длина	1770 мм	
Высота нижнего держателя рукоятки (среднее положение)	1105 мм	
Сухой вес	42,1 кг	43,1 кг
Ширина	585 мм	
Ширина скашивания	530 мм	
Устанавливаемая высота скашивания	20 мм, 32 мм, 46 мм, 62 мм, 75 мм, 88 мм, 100 мм	
Емкость травосборника	88 л	
Уровень звукового давления	98 дБ(A)	
(В соответствии со стандартами директивы 2000/14/ЕС) Проверка на вибрацию (в соответствии с проектом EN1033/1993, ENV25349/1993, ENV28041/1993, ISO5347/1987 и ISO5348/1987)	4,5 м/с <sup>2</sup>	

### ДВИГАТЕЛЬ

Модель	GCV190	
Тип	4-тактный, одноцилиндровый, вертикальный коленчатый вал, ОНС	
Рабочий объем	187 см <sup>3</sup>	
Диаметр цилиндра и ход поршня	69 x 50 мм	
Охлаждение	Принудительное, воздушное	
Смазка	Разбрызгиванием	
Степень сжатия	8,5	
Максимальная частота вращения вала	2850 ± 100 об/мин	
Частота холостого хода	1700 ± 150 об/мин	
Система зажигания	Транзисторное магнето	
Свеча зажигания	NGK: BPR5ES	
Зазор между электродами свечи зажигания	0,7-0,8 мм	
Воздушный фильтр	Сухой элемент	
Рекомендованное топливо	Неэтилированный бензин в октановым числом не ниже 91	
Заправочная емкость топливного бака	0,91 л	
Рекомендованное моторное масло	SAE 10W-30, API SJ или выше	
Заправочная емкость системы смазки двигателя	0,55 л * Добавляемый объем: 0,35-0,40 л	

\* Фактическое количество может меняться в зависимости от остатка масла в двигателе. Для определения фактического уровня масла всегда пользуйтесь щупом (см. стр. 4).

### ПРИВОД

Тип	Гидростатическая	
От двигателя к трансмиссии	Клиновой ремень	
Сцепление	Гидравлического типа	
Скорость газокосилки (при 2850 об/мин)	0-1,61 м/с	
Рекомендованная рабочая жидкость трансмиссии	Honda hydrostatic	