

## ВВЕДЕНИЕ

Благодарим Вас за то, что вы приобрели газонокосилку Honda.

Данное "Руководство" содержит сведения о работе и техническом обслуживании газонокосилки Honda HRX537VKE.

Цель данного "Руководства" - обеспечить наибольшую отдачу от вашей газонокосилки и безопасность ее использования. Данное "Руководство" содержит информацию, которая служит для достижения этих целей, поэтому внимательно прочтите его.

Данное "Руководство" должно рассматриваться, как неотъемлемая часть газонокосилки, и передаваться следующему владельцу при ее продаже.

При возникновении неисправностей или любых вопросов, связанных с газонокосилкой, обратитесь к поставщику или официальному дилеру Honda.

Настоятельно рекомендуется внимательно прочитать Гарантийные обязательства и условия гарантии, чтобы иметь представление о Ваших правах и обязанностях. Гарантийные обязательства являются отдельным документом, предоставляемым вашим дилером.

Компания Honda Power Equipment Mfg., Inc. оставляет за собой право в любое время вносить изменения без предварительного предупреждения и без каких-либо обязательств со своей стороны.

Запрещается воспроизведение какой-либо части данной публикации без письменного разрешения.

## СВЕДЕНИЯ ПО МЕРАМ БЕЗОПАСНОСТИ

Уделяйте особое внимание указаниям, следующим за надписями:

**ОПАСНОСТЬ** Вы **ПОГИБНЕТЕ** или **ПОЛУЧИТЕ СЕРЬЕЗНЫЕ ТРАВМЫ**, если не будете следовать инструкциям.

**ПРЕДУПРЕЖДЕНИЕ** Вы можете **ПОГИБНУТЬ** или **ПОЛУЧИТЬ СЕРЬЕЗНЫЕ ТРАВМЫ**, если не будете следовать инструкциям.

**ВНИМАНИЕ** Вы можете **ПОЛУЧИТЬ ТРАВМЫ**, если не будете следовать инструкциям.

Каждое сообщение говорит вам о существовании опасности, о том, что может случиться, и о том, что вы можете предпринять во избежание получения травмы или уменьшения ее тяжести.

### СООБЩЕНИЯ О ПРЕДОТВРАЩЕНИИ ПОВРЕЖДЕНИЙ

Также вы должны обращать внимание на другие важные сообщения, которые предвещают следующим словом:

**ПРИМЕЧАНИЕ** Ваша газонокосилка или другое имущество может быть повреждено, если вы не будете соблюдать инструкции.

Данные сообщения должны помочь предотвратить повреждение вашей газонокосилки, другого имущества или ландшафта.

# HONDA

РУКОВОДСТВО ПО ЭКСПЛУАТАЦИИ

## HRX537VKE



### ▲ ПРЕДУПРЕЖДЕНИЕ ▲

Выпускные газы данного продукта содержат химические вещества, способные вызвать рак, нарушения в протекании беременности и иной вред репродуктивным органам.

## СОДЕРЖАНИЕ

ВВЕДЕНИЕ .....	1
СВЕДЕНИЯ ПО МЕРАМ БЕЗОПАСНОСТИ .....	1
СВЕДЕНИЯ ПО МЕРАМ БЕЗОПАСНОСТИ .....	2
ОПИСАНИЕ УСТРОЙСТВА .....	3
ПОДГОТОВКА К РАБОТЕ .....	4
ОРГАНЫ УПРАВЛЕНИЯ .....	5
КОНТРОЛЬНАЯ ПРОВЕРКА ПЕРЕД ПУСКОМ ДВИГАТЕЛЯ .....	5
ЭКСПЛУАТАЦИЯ .....	8
ТЕХНИЧЕСКОЕ ОБСЛУЖИВАНИЕ .....	11
ТРАНСПОРТИРОВКА .....	15
ХРАНЕНИЕ .....	16
ВОЗМОЖНЫЕ НЕИСПРАВНОСТИ И СПОСОБЫ ИХ УСТРАНЕНИЯ .....	17
ТЕХНИЧЕСКИЕ ХАРАКТЕРИСТИКИ .....	18

## СВЕДЕНИЯ ПО МЕРАМ БЕЗОПАСНОСТИ

### ПРЕДУПРЕЖДЕНИЕ

Для обеспечения безопасной работы -



- Конструкция газонокосилок Honda обеспечивает безопасность и надежность в эксплуатации при условии соблюдения всех инструкций изготовителя. Внимательно прочтите и изучите данное "Руководство" перед тем, как приступить к эксплуатации газонокосилки. В противном случае возможно травмирование людей или повреждение оборудования.

- Внимательно прочитайте инструкции, ознакомьтесь с органами управления и правильным использованием оборудования.
- Не допускайте к работе с газонокосилкой детей и лиц, не знакомых с данными правилами. Местное законодательство может устанавливать минимальный возраст оператора.
- Запрещается производить стрижку травы, если рядом находятся другие люди, особенно дети, или домашние животные.
- Помните, что владелец или оператор газонокосилки несет ответственность за нанесение травм, повреждение собственности или создание опасности другим людям и принадлежащей им собственности.
- При работе с газонокосилкой необходимо быть одетым в длинные брюки и иметь соответствующую обувь. Не работайте с газонокосилкой босиком, в открытой обуви или сандалиях.
- Внимательно осмотрите площадку, на которой будете работать, и очистите ее от всех предметов, которые могут быть отброшены рабочим органом.
- Бензин исключительно огнеопасен:
  - Храните топливо только в специально предназначенных для этого емкостях.
  - Производите заправку на открытом воздухе и не курите во время заправки.
  - Доливайте бензин перед запуском двигателя. Никогда не открывайте пробку топливного бака и не доливайте бензин при работающем или не остывшем двигателе газонокосилки.
  - Если вы разлили бензин, не пытайтесь запустить двигатель, отведите газонокосилку от этого места и избегайте любых действий, которые могут вызвать воспламенение, пока следы топлива не испарятся.
  - Надежно заверните крышки.
- Заменяйте поврежденную систему выпуска отработавших газов.
- Перед началом работы всегда проводите осмотр газонокосилки, особое внимание обращайте на ножи, болты крепления ножей и корпус газонокосилки, чтобы убедиться в отсутствии износа и повреждений. Заменяйте изношенный или поврежденный шнек и болты крепления в комплекте, чтобы не нарушить балансировку.
- Не допускайте работу двигателя в замкнутом пространстве, где может увеличиваться концентрация окиси углерода.
- Работайте с газонокосилкой только в дневное время или при достаточном уровне искусственного освещения.
- По возможности, избегайте работать с газонокосилкой на мокрой траве.
- При работе на склонах:
  - При работе на склонах постоянно сохраняйте устойчивое положение.
  - Запрещается стричь траву, двигаясь вверх или вниз по склону; стрижка травы допускается только поперек склонов.
  - Шагайте, но никогда не двигайтесь бегом при работе с газонокосилкой.
  - Будьте особенно внимательны при изменении направления движения на склоне.
  - Запрещено косить траву на очень крутых склонах.
- Будьте особенно внимательны, двигаясь при работе спиной вперед.
- Всегда выключайте ножи газонокосилки, если наклоняете ее для перемещения, когда пересекаете поверхность без травы или транспортируете газонокосилку к месту работы или с места работы.
- Запрещается работать с газонокосилкой, имеющей поврежденные защитные детали, кожули либо без таких средств безопасности как отбойники или травосборники.
- Запрещено регулировать высоту скашивания при работающем двигателе.
- Не изменяйте положение регулятора двигателя и не увеличивайте скорость вала двигателя.
- Выключайте шнек и сцепление перед пуском двигателя.
- При пуске двигателя соблюдайте рекомендации и держите ноги на удалении от рабочего органа.
- Не наклоняйте газонокосилку при запуске двигателя.
- Следите, чтобы руки и ноги находились на удалении от вращающихся деталей газонокосилки. Запрещается находиться у разгрузочного окна в любое время.
- Запрещается поднимать или переносить газонокосилку с работающим двигателем.
- Остановите двигатель и снимите окончечник высоковольтного провода свечи зажигания:
  - Перед удалением засорения или очисткой газонокосилки.
  - Перед проведением работ по проверке, очистке или ремонту газонокосилки.
  - После столкновения с посторонним объектом. Осмотрите газонокосилку и при обнаружении повреждений ликвидируйте их перед тем, как запускать двигатель и возобновить работу.
  - Если газонокосилка начинает ненормально вибрировать, немедленно установите причину вибрации.
- Остановите двигатель:
  - Когда вы оставляете газонокосилку без присмотра.
  - Перед заправкой топливом газонокосилки.
  - Перед снятием травосборника или переходного патрубка боковой выгрузки.
- При остановке двигателя закрывайте дроссельную заслонку и закрывайте топливный кран после завершения работы.
- Для поддержания газонокосилки в рабочем состоянии все винты, болты и гайки должны быть надежно затянуты.
- Никогда не храните газонокосилку, в баке которой находится топливо, в помещении, где пары топлива могут воспламениться от открытого пламени или искры.
- Дайте двигателю остыть перед тем как поставить газонокосилку в закрытое помещение.
- Для уменьшения опасности возгорания очищайте газонокосилку, особенно двигатель, систему выпуска и отсек для аккумуляторной батареи (при наличии) от травы, листьев и излишков масла.
- Регулярно проверяйте систему сбора травы на отсутствие износа или повреждений.
- Для обеспечения безопасности следует заменять изношенные или поврежденные детали газонокосилки.
- При необходимости слить топливо из топливного бака, производите слив на открытом воздухе после охлаждения двигателя.
- Используйте средства защиты глаз.

## РАСПОЛОЖЕНИЕ ПРЕДУПРЕЖДАЮЩЕЙ ТАБЛИЧКИ

Надписи, содержащиеся на данной табличке, предупреждают о потенциальной опасности серьезного травмирования. Внимательно ознакомьтесь с ними. Если предупреждающая наклейка отклеивается или текст на ней стал трудночитаем, обратитесь к официальному дилеру компании Honda для ее замены.

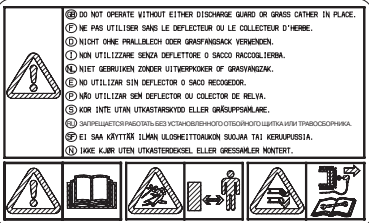
Буква	Значение
A	<div style="border: 1px solid black; padding: 5px;">  <p>                     ⚠ DO NOT OPERATE WITHOUT EITHER DISCHARGE GUARD OR GRASS CATCHER IN PLACE.                      ⚠ NE PAS UTILISER SANS LE DEFLECTEUR OU LE COLLECTEUR D'HERBE.                      ⚠ NICHT OHNE ABWEISER ODER GRASSAMMELER BENUTZEN.                      ⚠ NON UTILIZZARE SENZA DEFLETTORE O SACCO RACCOLTORE.                      ⚠ NIET GEBRUIKEN ZONDER UITWERPER OF GRASVANGER.                      ⚠ NO UTILIZAR SIN DEFLECTOR O SACO RECOLECTOR.                      ⚠ NŌ UTILIZAR SEN DEFLECTOR O COLLECTOR DE RELVA.                      ⚠ NŌR INŤE UTAN UTKASTSKYDD ELLER GRÄSÅMMLARE.                      ⚠ ЗАПРЕЩАЕТСЯ РАБОТАТЬ БЕЗ ИСПОЛНЕНИЯ ОТБОЙНОГО ЩИТКА ИЛИ ТРАВСОБОРНИКА.                      ⚠ ET SÄM KÄRTER ELLER UDBESTYKTEREN SIKKER TIL KØRSELSTIL.                      ⚠ KŪE KLJR UTEN UTKASTSKYDSEL ELLER GRÆSÅMMLER MONTERET.                 </p> </div> <p>Перед началом работы с газонокосилкой прочтите и уясните содержание Руководства и назначение всех органов управления.</p> <p>При работе не позволяйте находиться в зоне скашивания людям, и особенно детям, или домашним животным.</p> <p>Следите, чтобы руки и ноги находились на удалении от корпуса газонокосилки. Перед выполнением любых работ по обслуживанию снимайте наконечник высоковольтного провода свечи зажигания.</p>

## ИДЕНТИФИКАЦИОННАЯ ТАБЛИЧКА ИЗДЕЛИЯ

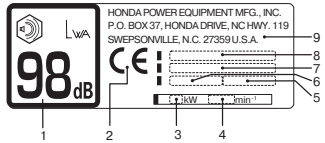
Буква	Значение
B	<div style="border: 1px solid black; padding: 5px;">  <p>                     HONDA POWER EQUIPMENT MFG., INC.                      P.O. BOX 37, HONDA DRIVE, NCHWY. 119                      SIMPSONVILLE, N.C. 27359 U.S.A.                 </p> <p>                     1 2 3 4 5 6 7 8 9                 </p> </div> <p>1. Допустимый уровень звукового давления по методике 2000/14/ЕС</p> <p>2. Маркировка безопасности согласно измененным стандартам Директивы ЕЕС/89/392</p> <p>3. Номинальная мощность в киловаттах</p> <p>4. Рекомендованная частота вращения вала двигателя в об/мин</p> <p>5. Масса в килограммах</p> <p>6. Год выпуска</p> <p>7. Серийный номер</p> <p>8. Модель</p> <p>9. Название и адрес изготовителя</p>

Впишите заводской номер рамы и двигателя ниже в месте, выделенном чертой. Указывайте эти серийные номера при заказе запасных частей, а также в запросах по техническим вопросам или в гарантийных претензиях.

Серийный номер рамы: \_\_\_\_\_ - \_\_\_\_\_

Серийный номер двигателя: \_\_\_\_\_ - \_\_\_\_\_

Дата продажи: \_\_\_\_\_ / \_\_\_\_\_ / \_\_\_\_\_

## ОПИСАНИЕ УСТРОЙСТВА

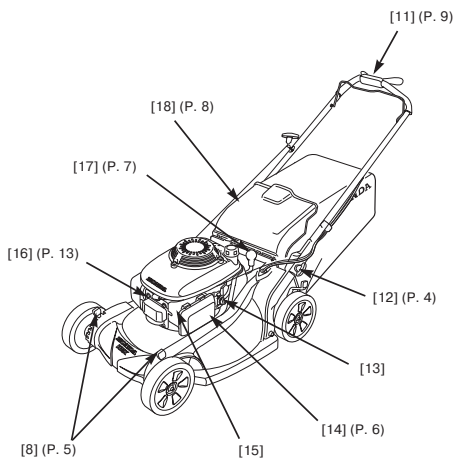
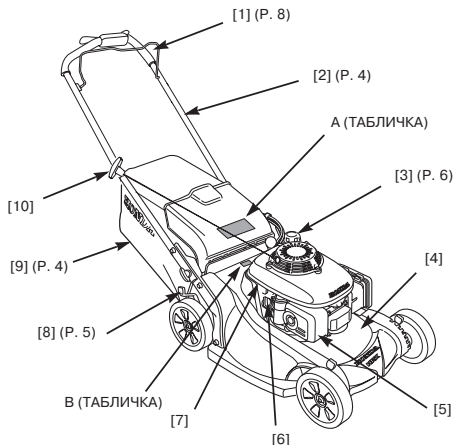

1	Ручка управления ножами	10	Ручной стартер
2	Нижний держатель рукоятки	11	Управление Smart Drive
3	Пробка топливного бака	12	Рукоятка регулировки длины нижнего держателя рукоятки (2)
4	Корпус газонокосилки	13	Топливный кран
5	Глушитель	14	Воздушный фильтр
6	Крышка маслозаливного отверстия	15	Карбюратор
7	Номер двигателя	16	Наконечник свечи зажигания
8	Рычаг регулировки высоты скашивания (4)	17	Рычаг направляющей скобы
9	Травосборник	18	Отбойный щиток

## ПОДГОТОВКА К РАБОТЕ

### РАСПАКОВКА

Снимите упаковочный картон с нижнего держателя рукоятки.

### УСТАНОВКА НИЖНЕГО ДЕРЖАТЕЛЯ РУКОЯТКИ

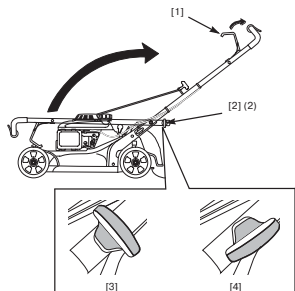

1. Поверните рукоятки регулировки длины нижнего держателя рукоятки [2] на 90 градусов в положение разжима [3].
2. Прижимая ручку управления ножами [1] к нижнему держателю рукоятки, переведите нижний держатель рукоятки в рабочее положение.
3. Переместите нижний держатель рукоятки вверх или вниз так, чтобы установочные штифты совпали с верхними, средними или нижними отверстиями на кронштейнах крепления.
4. Поверните рукоятки регулировки длины нижнего держателя рукоятки на 90 градусов в положение зажима [4] и штифты войдут в отверстия и зафиксируют нужное положение нижнего держателя рукоятки.

### ПОДГОТОВКА ТРАВОСБОРНИКА

Установите рамку травосборника [1] в травосборник [2] и установите зажимы [3] как показано на рисунке.

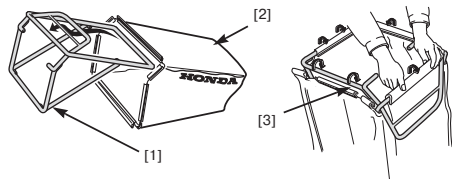

Поднимите отбойный щиток и установите травосборник.

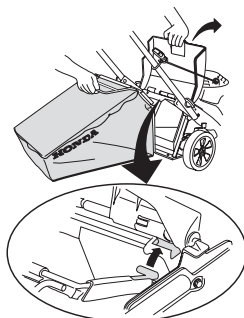

### МОТОРНОЕ МАСЛО

Газонокосилка поставляется **БЕЗ МОТОРНОГО МАСЛА** в двигателе.

Залейте такое количество моторного масла SAE 10W-30 API класса не менее SJ, чтобы его уровень находился между верхней [2] и нижней [3] метками на щупе [1] как показано на рисунке.

**Запрещается заливать в двигатель лишнее количество масла.** Если залить масло выше верхней метки, то оно может попадать в корпус воздушного фильтра и воздушный фильтр.

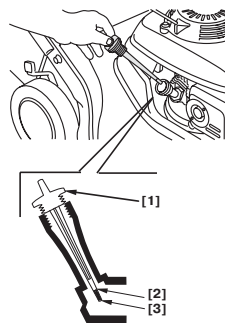

### ТОПЛИВО

См. стр. 6.

### ПЕРЕД НАЧАЛОМ ЭКСПЛУАТАЦИИ ГАЗОНОКОСИЛКИ

Перед началом эксплуатации газонокосилки оператор должен прочитать следующие главы:

- **ИНСТРУКЦИИ ПО БЕЗОПАСНОСТИ** (стр. 2)
- **ОРГАНЫ УПРАВЛЕНИЯ** (стр. 5).
- **КОНТРОЛЬНАЯ ПРОВЕРКА ПЕРЕД ПУСКОМ ДВИГАТЕЛЯ** (стр. 5)
- **ПРИНЦИП ДЕЙСТВИЯ** (стр. 8)
- **РЕГЛАМЕНТ ТЕХНИЧЕСКОГО ОБСЛУЖИВАНИЯ** (стр. 11)

## ОРГАНЫ УПРАВЛЕНИЯ

### ТОПЛИВНЫЙ КРАН

Топливный кран [1] открывает и закрывает магистраль между топливным баком и карбюратором.

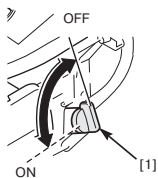

### УПРАВЛЕНИЕ SMART DRIVE

Управление Smart Drive [1] позволяет осуществлять регулировку вниз и вверх в любом из пяти положений.

1. Сдвиньте многопозиционный регулятор [2] влево, чтобы разблокировать управление.
2. Переведите управление Smart Drive вверх или вниз в наиболее удобное положение
3. Отпустите многопозиционный регулятор и позвольте ему включиться.

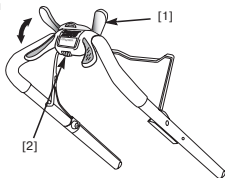

Запрещается регулировать положение управления Smart Drive при движении газонокосилки.

### РЫЧАГИ РЕГУЛИРОВКИ ВЫСОТЫ СКАШИВАНИЯ

Имеется семь положений для регулировки высоты скашивания. Значения высоты скашивания являются приблизительными. Фактическая высота скашивания травы зависит от состояния газонокосилки и почвы.

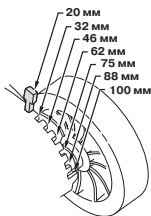

На каждом колесе имеется один рычаг регулировки высоты скашивания [1].

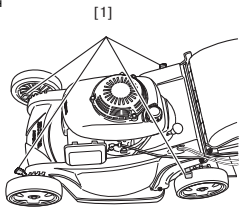

### СКОБА НАПРАВЛЯЮЩЕЙ РУКОЯТКИ

Скоба направляющей рукоятки [1] регулирует заполнение, мульчирование и заднюю разгрузку. Она имеет десять положений для регулировки.

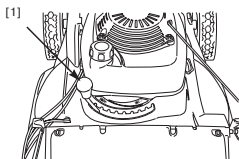

## КОНТРОЛЬНАЯ ПРОВЕРКА ПЕРЕД ПУСКОМ ДВИГАТЕЛЯ

### ПРОВЕРЬТЕ СВОЙ ГАЗОН

Для безопасности вас и окружающих внимательно осмотрите площадку, на которой будете работать.

### Предметы

Любые предметы, которые могут быть отброшены ножами, представляют опасность для вас и для окружающих. Старайтесь обнаружить такие предметы как камни, палки, кости и проволока. Очистите от них площадку, на которой будете работать.

### Люди и домашние животные

Люди и животные вблизи площадки, на которой вы будете работать, могут пересечь направление вашего движения или находиться в месте, куда попадут отброшенные предметы. Удалите находящихся поблизости людей, особенно детей, и животных. Обеспечение их безопасности является непосредственной обязанностью оператора.

### Газон

Проверьте высоту и состояние травы, чтобы определить высоту скашивания и скорость движения.

Избегайте скашивания мокрой травы. Мокрая трава не только засорит корпус вашей газонокосилки и соберется в комки на газоне, но и ухудшит сцепление колес, повысив опасность потери устойчивости.

### ПРОВЕРКА ГАЗОНОКОСИЛКИ

#### Ножи

1. Поверните топливный кран в положение OFF (стр. 5) и снимите наконечник со свечи зажигания (стр. 13).
2. Установите газонокосилку набок крышкой заливной горловины вверх [1]. Этим вы предотвратите утечку топлива, просачивание моторного масла в воздушный фильтр и затрудненный пуск.
3. Проверьте ножи [2] на наличие повреждений, трещин, чрезмерного износа и коррозии.

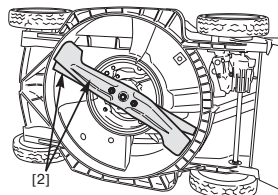
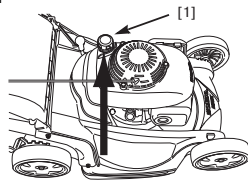

НОРМАЛЬНО



ЧРЕЗМЕРНЫЙ ИЗНОС



ПОГНУТ



ТРЕСНУЛ

### ⚠ ПРЕДУПРЕЖДЕНИЕ

Изогнутый, треснутый или поврежденный нож может развалиться, а его части разлетятся нанося травмы людям, находящимся вблизи газонокосилки.

Предметы, отброшенные вращающимися ножами, могут нанести серьезные травмы.

Регулярно проверяйте ножи и не эксплуатируйте газонокосилку с изношенными или поврежденными ножами.

Нож, который чрезмерно изношен, погнут, треснул или поврежден как либо иначе, должен быть заменен. Изношенный или поврежденный нож может сломаться и его части будут отброшены от газонокосилки.

При необходимости заточки и замены ножа доставьте газонокосилку к авторизованному дилеру Honda. При наличии у вас динамометрического ключа вы можете снять и установить ножи самостоятельно.

Проверьте надежную затяжку болтов ножа (стр. 14).

#### Уровень масла в двигателе

Проверка уровня масла осуществляется при остановленном двигателе. При этом газонокосилка должна быть установлена на ровной поверхности.

Используйте моторное масло, предназначенное для 4-тактных автомобильных двигателей, соответствующее или превосходящее требования стандартов дилеру Honda. При наличии у вас классификации API. Всегда проверяйте, чтобы на упаковке моторного масла был ярлык с указанием категории SJ или выше по классификации API.

В общем случае рекомендуется эксплуатировать двигатель на моторном масле с вязкостью SAE 10W-30, которое подходит для любой температуры окружающего воздуха. Моторные масла с иной вязкостью, указанной в таблице, могут быть использованы при условии, что средняя температура воздуха в вашем регионе не выходит за указанный температурный диапазон.

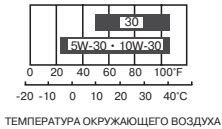

ТЕМПЕРАТУРА ОКРУЖАЮЩЕГО ВОЗДУХА

#### ПРИМЕЧАНИЕ

- Эксплуатация двигателя при недостаточном уровне масла может привести к выходу двигателя из строя.
- Использование моторного масла других категорий сокращает срок службы двигателя, а применение масла для 2-тактных двигателей может привести к выходу двигателя из строя.

1. Отверните пробку маслониливной горловины/указатель уровня масла [1] и тщательно протрите указатель уровня масла.
2. Вставьте указатель уровня масла в наливную горловину. Не закручивайте его. Выньте указатель и проверьте уровень масла.
3. Если уровень масла находится возле метки минимального уровня [3], долейте рекомендованное моторное масло до метки максимального уровня [2]. Не допускайте перелива.
4. Установите на место и плотно закрутите пробку маслониливной горловины/указатель уровня масла [1].

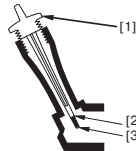
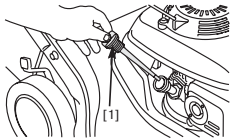

#### Бензин

Этот двигатель предназначен для работы на неэтилированном бензине с октановым числом не менее 91 по исследовательскому методу.

Заправку топливного бака следует производить на открытом воздухе или в хорошо проветриваемых помещениях при неработающем двигателе. Если двигатель перед этим работал, дайте ему остыть. Не заправляйте топливный бак в помещениях, где существует опасность скопления и воспламенения паров бензина.

Допускается использованием регулярного неэтилированного бензина, содержащего не более 10% этанола (E10) или 5% метанола по объему. Кроме того, метанол должен содержать совместные растворители и ингибиторы коррозии. Использование топлива с большим, чем указано выше, содержанием этанола или метанола может стать причиной ухудшения запуска и/или ухудшения характеристик двигателя. Также такое топливо может повредить металлические, резиновые и пластиковые детали топливной системы. Повреждение двигателя или ухудшение его характеристик в результате использования топлива с большим, чем указано выше, содержанием этанола или метанола не покрывается гарантией.

Если вы редко пользуетесь газонокосилкой, пожалуйста, обратитесь к главе "ХРАНЕНИЕ" (стр. 16) для получения дополнительной информации об ухудшении качества топлива.

### ⚠ ПРЕДУПРЕЖДЕНИЕ

Бензин исключительно огнеопасен и взрывоопасен.

Работая с топливом, вы можете получить серьезные ожоги и травмы.

- Остановите двигатель. Выполняйте все операции с топливом вдали от источников тепла, искр и открытого пламени.
- Все работы с топливом следует проводить на открытом воздухе.
- Немедленно вытирайте брызги или пролитое топливо.

Запрещается использовать загрязненный бензин или смесь бензина с маслом. Не допускайте попадания в топливный бак грязи, пыли или воды.

#### ПРИМЕЧАНИЕ

Топливо способно повредить пластиковые и окрашенные поверхности. Будьте осторожны, чтобы не пролить бензин при заправке топливного бака. Ущерб, нанесенный в результате пролива топлива, не покрывается гарантией.

Отверните пробку топливного бака [1] и проверьте уровень топлива. При низком уровне топлива заправьте топливный бак. Заправляйте топливный бак осторожно, чтобы избежать пролива бензина. Избегайте переполнения топливного бака; в заливной горловине [2] топливо должно отсутствовать.

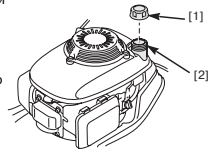

После заправки топливного бака надежно затяните крышку горловины.

Перед запуском двигателя переместите газонокосилку не менее чем на 3 метра от места заправки.

#### Проверка воздушного фильтра

Снимите крышку [1]. Убедитесь, что фильтр [2] чистый и находится в хорошем состоянии. Загрязненный элемент воздушного фильтра уменьшает поступление воздуха в карбюратор, что приводит к снижению мощности двигателя. Сведения по обслуживанию воздушного фильтра приведены на стр. 12.

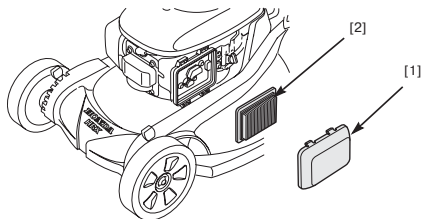

## ЗАДНИЙ ЩИТОК

Задний щиток изнашивается при нормальной эксплуатации. Снимите травоприемник и поднимите отбойный щиток [1], чтобы проверить наличие трещин и износа на заднем щитке [2]. Если задний щиток чрезмерно изношен, замените его у авторизованного дилера Honda.

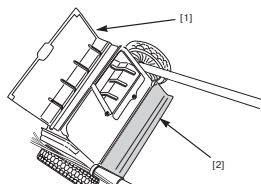

## Регулировка нижнего держателя рукоятки по высоте

Установите нижний держатель рукоятки в удобное для работы положение (стр. 4)

## Травосборник

Газонокосилка работает наподобие пылесоса, прокачивая воздух через травосборник, который улавливает скошенную траву. Всегда опорожняйте травосборник прежде чем он будет заполнен до отказа. Возможность для заполнения ухудшится после того как травосборник будет заполнен на 90%. Кроме того, травосборник проще опорожнять, если он не заполнен до отказа.

## Проверка

Материал травосборника изнашивается даже при нормальной эксплуатации.

### ПРИМЕЧАНИЕ

Регулярно проверяйте травосборник на наличие разрывов и протертостей. Изношенный травосборник подлежит замене. Для замены использовать только оригинальные травосборники Honda.

При необходимости, Вы можете заменить травосборник самостоятельно (стр. 15).

## Установка

1. Поднимите отбойный щиток [1] и воспользуйтесь рукояткой [3], чтобы прицепить травосборник [2] на корпус газонокосилки как показано на рисунке.
2. Опустите отбойный щиток, чтобы закрепить травосборник.

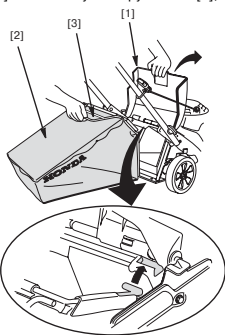

## Снятие

1. Поднимите отбойный щиток, возьмитесь за рукоятку травосборника и снимите травосборник.
2. Опустите отбойный щиток.
3. Если травосборник свободен от отбойного щитка, вы можете снять его через проем нижнего держателя руля, или можете снять его, сдвинув назад под нижним держателем рукоятки.

## Высота скашивания

Проверьте настройку высоты скашивания газонокосилки и убедитесь, что все четыре регулировочных рычага [1] установлены в одинаковые положения.

Для регулировки высоты скашивания отведите каждый регулировочный рычаг [1] в сторону колеса и переведите его в нужную прорезь.

Если вы не уверены в том, какую высоту скашивания нужно установить, начинайте с максимальной высоты и проведите пробу на небольшом участке газона. Затем при необходимости проведите регулировку высоты скашивания.

## Направление скобы

### Регулировки рычага направляющей скобы

Установите рычаг направляющей скобы [1] в любое из десяти положений, чтобы обеспечить желаемый результат скашивания.

Для этого нажмите на рычаг вниз и в направлении задней части газонокосилки. Данный рычаг изменяет положение сдвижной створки [2] от полностью открытого положения BAG до полностью закрытого положения MULCH (см. следующую страницу).

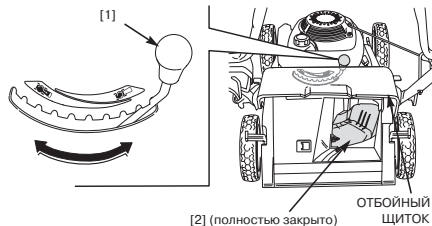

## ВАЖНЫЕ ПРЕДОСТЕРЕЖЕНИЯ, КАСАЮЩИЕСЯ ТЕХНИКИ БЕЗОПАСНОСТИ

Всегда останавливайте двигатель и снимайте наконечник высоковольтного провода свечи зажигания перед тем как поднять отбойный щиток для проверки или очистки сдвижной створки. Это предотвратит контакт с вращающимися ножами и предметами, отбрасываемыми в зону разгрузки.

Небольшое налипание травы в разгрузочном окне является нормальным состоянием, если направляющая скоба полностью закрыта. Для удаления этой травы закройте отбойный щиток, полностью откройте направляющую скобу и запустите двигатель.

Если при перемещении рычага направляющей скобы из стороны в сторону ощущается большое сопротивление, то на верхней части сдвижной створки налипло много травы.

### Положение сдвижной створки

Положение сдвижной створки [2] может меняться для получения разных результатов скашивания. Если предпочтительное положение сдвижной створки неизвестно, установите травосборник и начните скашивание с рычагом направляющей скобы [1] в положении BAG. Проверьте внешний вид газона.

При переводе рычага в положение MULCH больше травы будет переработано и снова отправлено на газон. Перемещайте этот рычаг до тех пор, пока не будет достигнут желательный результат.

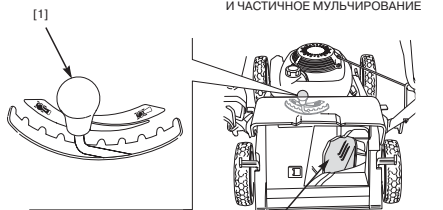

[2] (открыто на 50%)

ПОЛНОЕ ЗАПОЛНЕНИЕ  
ИЛИ ЗАДНЯЯ РАЗГРУЗКА

ПОЛНОЕ МУЛЬЧИРОВАНИЕ

[1] (положение BAG)

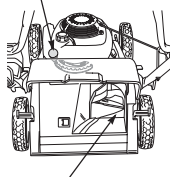

[2] (полностью открыто)

[1] (положение MULCH)

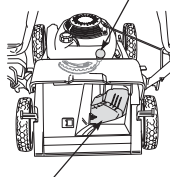

[2] (полностью закрыто)

### Задняя разгрузка

При разгрузке травы назад снимите травосборник и переместите рычаг направляющей скобы [1] в положение BAG.

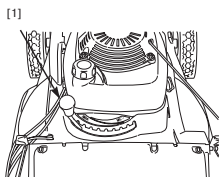

Максимальная разгрузка назад будет происходить, если рычаг направляющей скобы будет сдвинут влево до упора (положение BAG). При установке рычага направляющей скобы направо (положение BAG) через задний отбойный щиток будет разгружаться меньше травы.



### Вы готовы к косить?

Оденьте защитную одежду. Длинные брюки и защита для глаз уменьшают опасность получения травм от летящих предметов. Оденьте обувь, которая защищает ваши ноги и не даст вам поскользнуться при работе на склонах или неровной поверхности.

## ЭКСПЛУАТАЦИЯ

### МЕРЫ ПРЕДОСТОРОЖНОСТИ ПРИ СКАШИВАНИИ

Перед тем как впервые приступить к работе с газонокосилкой, пожалуйста, ознакомьтесь со **СВЕДЕНИЯМИ ПО МЕРАМ БЕЗОПАСНОСТИ** (стр. 2) и **КОНТРОЛЬНОЙ ПРОВЕРКОЙ ПЕРЕД ПУСКОМ ДВИГАТЕЛЯ** (стр. 5).

Если вы уже работали с другими газонокосилками, то уделите время на ознакомление с особенностями этой газонокосилки и попрактикуйтесь в безопасном месте до тех пор, пока не почувствуете уверенность в своем мастерстве.

В целях безопасности воздержитесь от запуска и работы двигателя в закрытых помещениях, таких как гараж. В отработавших газах двигателя газонокосилки содержится ядовитый угарный газ (оксид углерода), который обладает способностью быстро скапливаться в закрытых помещениях, вызывая нарушения самочувствия и даже смерть.

### ПУСК ДВИГАТЕЛЯ

1. Поверните топливный кран [1] в положение ON.

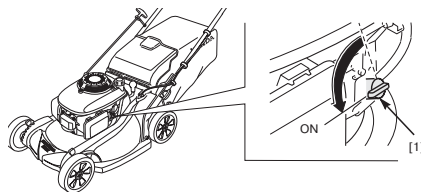

2. Потяните за рычаг управления ножами [1] и прижмите его к нижнему держателю руля.

Для запуска двигателя рычаг должен быть прижат к нижнему держателю руля. Ножи начинают вращаться, если рычаг прижат к нижнему держателю рукоятки и вытягивается рукоятка ручного стартера.

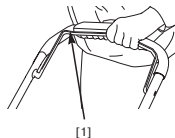

3. Потяните слегка рукоятку стартера до появления сопротивления, затем потяните резко. Плавное отпустите рукоятку стартера.

При запуске двигателя следите, чтобы руки и ноги не находились вблизи корпуса газонокосилки.

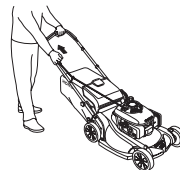

Продолжайте прижимать рычаг управления ножами к нижнему держателю рукоятки. Если отпустить этот рычаг, то двигатель остановится.



## Особенности эксплуатации подвесного мотора на большой высоте над уровнем моря

На большой высоте над уровнем моря стандартная топливовоздушная смесь, поступающая в двигатель, будет переобогащенной. Мощность двигателя снизится, а расход топлива возрастет. Из-за переобогащенной смеси загрязняется свеча зажигания, что приводит к затрудненному пуску двигателя.

Двигатель можно адаптировать к большой высоте над уровнем моря путем специальной модернизации карбюратора. Если вы постоянно эксплуатируете газонокосилку на высоте более 1500 метров, обратитесь к дилеру Honda для проведения соответствующих работ.

Даже после соответствующей адаптации карбюратора мощность двигателя будет снижаться примерно на 3,5% при увеличении высоты над уровнем моря на каждые 300 м. Если карбюратор не подвергнется модернизации, то влияние высоты над уровнем моря на развиваемую двигателем мощность будет еще ощутимее.

### ПРИМЕЧАНИЕ

После модернизации карбюратора для работы на большой высоте топливовоздушная смесь будет слишком бедной для обычных условий работы. При этом работа на высотах менее 1500 метров может вызывать перегрев двигателя и привести к его серьезному повреждению. Для использования на малых высотах необходимо снова обратиться к официальному дилеру Honda для проведения работ по восстановлению штатных настроек карбюратора.

## ОРГАНЫ УПРАВЛЕНИЯ ДЛЯ СТРИЖКИ

### Управление Smart Drive

Регулировка положения управления описана на стр. 5.

При работающем двигателе и вращающихся ножах медленно нажимайте на управление Smart Drive [1], чтобы газонокосилка двигалась вперед.

При увеличении силы нажатия на управление Smart Drive скорость движения газонокосилки будет увеличиваться. По достижении максимальной скорости движения дальнейшее нажатие на управление не приведет к увеличению скорости движения. Для достижения желаемой скорости движения не прилагайте чрезмерного усилия.

Чувствительность управления скоростью движения будет изменяться в зависимости от местности, высоты травы, величины уклона и массы травосборника. Например, достижение очень медленной скорости движения на ровной горизонтальной местности требует очень небольшого усилия нажатия на управление Smart Drive. Но для достижения такой же скорости движения при работе на склоне, неровной местности или при высокой траве может понадобиться большее усилие. Управление Smart Drive предназначено для того, чтобы обеспечить вам контроль за поддержанием желаемой скорости движения при постоянно меняющихся условиях работы.

Отпустите управление Smart Drive для отключения задних колес.

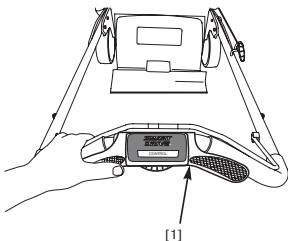

## ОСТАНОВКА ДВИГАТЕЛЯ

1. Для остановки двигателя отпустите ручку управления ножами [1].

2. Если газонокосилка не используется, переведите топливный кран [2] в положение OFF.

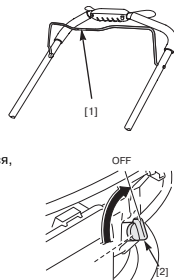

## МЕТОДЫ БЕЗОПАСНОЙ СТРИЖКИ ТРАВЫ

Для безопасности старайтесь сохранять контакт с опорной поверхностью для всех колес газонокосилки, сохраняйте устойчивое положение ног и управление газонокосилкой. Крепко держитесь за нижний держатель руля и при работе с косилкой шагайте, а не двигайтесь бегом. Будьте очень осторожны при работе на неровной поверхности.

При застревании запрещается пинать или толкать газонокосилку ногами. Для выхода из положения воспользуйтесь нижним держателем рукоятки.

### ▲ ПРЕДУПРЕЖДЕНИЕ

Ножи газонокосилки заточены и вращаются с высокой частотой.

Вращающийся нож может глубоко порезать вас или ампутировать пальцы рук и ног.

- Всегда надевайте защитную одежду.
- Во время работы двигателя следите, чтобы руки и ноги не находились вблизи корпуса газонокосилки.
- Всегда останавливайте двигатель перед выполнением любых регулировок, проверок или обслуживания.

### Работа на склонах

Запрещается стричь траву, двигаясь вверх или вниз по склонам: стрижка травы допускается только поперек склонов. Избегайте крутых склонов (более 20°) и будьте осторожны при смене направления движения. Работа на склоне при мокрой траве может привести к скольжению, падению и потере контроля над газонокосилкой.

### Препятствия

Для того чтобы как можно ближе подойти к большим препятствиям, например, забором или стенам, используйте боковую сторону газонокосилки.

Отпустите управление Smart Drive, чтобы отключить привод при работе вокруг деревьев и других препятствий. Толкайте газонокосилку при работе вокруг препятствий, чтобы обеспечить лучшую управляемость. Будьте осторожны при работе над препятствиями, размещенными в газоне, например, водораспыляющими головками, отмостками, бордюрами и т.д. Избегайте всего, что расположено выше поверхности газона.

Если нож ударился обо что-то или газонокосилка начинает вибрировать, немедленно остановите двигатель и проверьте не вызвано ли это повреждением. Удары о предметы могут повредить нож, погнуть колесчатый вал и/или повредить корпус или другие компоненты. Как правило, вибрация указывает на серьезную неисправность.

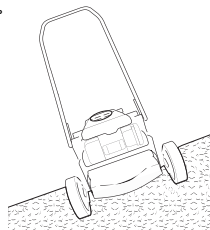

## ⚠ ПРЕДУПРЕЖДЕНИЕ

Изогнутый, треснутый или поврежденный нож может сломаться, а его части разлететься, нанося травмы людям, находящимся вблизи газонокосилки.

Предметы, отброшенные вращающимися ножами, могут нанести серьезные травмы.

Регулярно проверяйте нож и не эксплуатируйте газонокосилку с изношенным или поврежденным ножом.

Гарантия не покрывает повреждение деталей в результате столкновения.

### Гравий и посторонние предметы

Гравий, отдельные камни и ландшафтные материалы могут быть подхвачены газонокосилкой и отброшены на много метров в сторону, став причиной серьезных травм и/или повреждения имущества. Наилучший способ избежать потенциальных неприятностей от этого заключается в отключении привода ножей перед преодолением участков с гравием, камнями или ландшафтным материалом.

### ПОЛЕЗНЫЕ СОВЕТЫ ПО РАБОТЕ

#### Порядок работы

В большинстве случаев траву нужно стричь, когда ее высота превысила рекомендуемую величину на 12-25 мм.

При мульчировании требуется более частая, чем при заполнении, стрижка. Для получения наилучших результатов вам нужно проводить стрижку два раза в неделю в течение вегетационного периода.

#### Высота скашивания

Проконсультируйтесь в садовом центре о высоте скашивания и об особых сортах трав и условиях их произрастания в вашей местности.

Приглядываясь внимательно, вы увидите, что у травы есть стебли и листья. Если вы сострижете листья, то вы обнажите газон. Дайте траве восстановиться между скашиваниями. Ваша газонокосилка будет работать лучше, а ваш газон будет выглядеть красивее.

Если трава стала слишком высокой, косите ее при самой большой высоте скашивания газонокосилки, а затем повторите работу через 2-3 дня. В любом случае не скашивайте более одной трети от высоты травы за один раз, иначе на вашем газоне могут появиться бурые пятна.

Порядок пользования рычагами регулировки высоты скашивания приводится в главе ОРГАНЫ УПРАВЛЕНИЯ (стр. 5).

#### Ширина полосы скашивания

Для получения ровного края газона ведите газонокосилку так, чтобы при каждом проходе вы захватывали несколько сантиметров скошенного участка. Если трава очень высокая или густая, увеличьте захват скошенного участка и сделайте уже каждый проход.

#### Скорость вращения ножей

Для правильной работы ножи должны вращаться с очень высокой скоростью. Всегда переводите рычаг дроссельной заслонки в положение FAST и поддерживайте максимальную частоту вращения коленчатого вала двигателя.

Если частота вращения коленчатого вала двигателя падает, то причиной может быть перегрузка двигателя, вызванная тем, что ножи скашивают чрезмерное количество травы. Делайте уже каждый проход, снизьте скорость движения газонокосилки или увеличьте высоту скашивания.

#### Острота ножей

Острый нож обеспечивает чистое скашивание. Тупой нож рвет траву, оставляя расщепленные концы травы, которые становятся бурьями. Если ножи вашей газонокосилки более не обеспечивают чистого скашивания, то их нужно заточить или заменить.

### Сухая трава

Если земля слишком сухая, то при работе будет подниматься много пыли. Помимо неудобства при работе она засорит воздушный фильтр двигателя.

Если пыль создает проблемы, увлажните газон перед началом работы. Работу начинайте, когда трава при прикосновении будет сухой, а земля остается влажной.

### Мокрая трава

Мокрая трава является скользкой и может привести к падению. Кроме того, мокрая скошенная трава засорит корпус газонокосилки и соберется в комки на газоне. Трава должна высохнуть до начала работы.

### Опавшие листья

Ваша газонокосилка может быть использована для сбора опавших листьев. При использовании газонокосилки для сбора большого количества опавших листьев, а не для скашивания, установите рычаги регулировки высоты скашивания так, чтобы передняя часть была установлена на одно-два деления выше, чем задняя часть.

Для начала переведите рычаг направляющей скобы в положение №9 (не совсем полное мульчирование). Такая настройка позволит измельчать листья до такого размера частиц, когда они смогут пройти через проем сдвижной шторки и попасть в травосборник. В зависимости от размера, вида и влажности листьев может появиться необходимость открыть сдвижную шторку, чтобы позволить получить наилучшие результаты. Правильное использование сдвижной шторки обеспечит лучшее наполнение травосборника и будет требовать более редкого опорожнения травосборника. Убедитесь, что под опавшими листьями нет препятствий, в том числе камней.

Если вы хотите мульчировать опавшие листья на своем газоне, не допускайте образования слишком глубокого слоя листьев до начала работы. Для получения наилучших результатов начинайте мульчирование пока трава еще видна сквозь слой опавших листьев. Переведите рычаг направляющей скобы в положение MULCH. В местах, где опавшие листья полностью покрывают травяной покров, удалите листья граблями или воспользуйтесь травосборником так, чтобы ваша газонокосилка могла подобрать их для удаления.

### Засорение корпуса газонокосилки

Перед очисткой засоренного корпуса газонокосилки остановите двигатель и переведите топливный кран в положение OFF. При снятом наконечнике высоковольтного провода свечи зажигания положите газонокосилку набок воздушным фильтром вверх.

Очистите засоренный корпус газонокосилки с помощью палки, но ни в коем случае не руками.

### Порядок стрижки травы

Ваша газонокосилка Honda будет работать наиболее эффективно, если вы воспользуетесь приведенным ниже порядком стрижки травы. Конструкция корпуса газонокосилки и оборудования и направление вращения ножей определяют то, что такой порядок стрижки травы обеспечивает наилучшие результаты.

### Мульчирование

Используйте порядок движения против часовой стрелки, когда рычаг направляющей скобы установлен в крайнее положение MULCH. Если газон имеет неправильную форму или много препятствий, разделите его на секторы, применяя порядок движения против часовой стрелки.

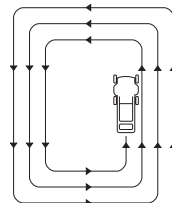

ПОРЯДОК ДВИЖЕНИЯ ПРИ МУЛЬЧИРОВАНИИ

## Заполнение

Используйте порядок движения по часовой стрелке. Это обеспечит наилучшую работу направляющей скобы и заполнение, оставляя самое минимальное количество остатков на газоне.

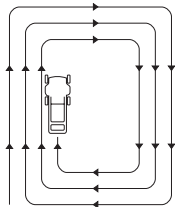

ПОРЯДОК ДВИЖЕНИЯ ПРИ ЗАПОЛНЕНИИ И ЗАДНЕЙ РАЗГРУЗКЕ

## Скашивание при задней разгрузке

Снимите травосборник и закройте отбойный щиток. Установите ручку направляющей скобы в нужное положение и начинайте стрижку с порядком движения по часовой стрелке. Если газон имеет неправильную форму или много препятствий, разделите его на секторы.

## ТЕХНИЧЕСКОЕ ОБСЛУЖИВАНИЕ

Соблюдение правил технического обслуживания крайне важно для обеспечения безопасной, экономичной и безотказной эксплуатации газонокосилки. Также это способствует снижению степени воздействия на окружающую среду.

Для того чтобы помочь вам правильно и в полном объеме обслуживать газонокосилку, на следующих страницах данного Руководства приводятся регламент технического обслуживания, порядок проведения контрольных проверок и описание несложных операций по техническому обслуживанию с использованием простого инструмента. Другие операции по техническому обслуживанию более сложные либо требуют применения специального оборудования, поэтому лучше всего доверить их выполнение профессионалам, например, сотрудникам официального дилерского центра Honda либо иным квалифицированным специалистам.

Приведенный регламент технического обслуживания относится к нормальным условиям эксплуатации. Если вы работаете с газонокосилкой в необычных условиях, обратитесь к официальному дилеру Honda за рекомендациями по ее использованию.

Помните, что официальный дилер Honda лучше всех знает устройство данной газонокосилки и имеет все необходимое оснащение для ее обслуживания и ремонта.

Для обеспечения наилучшего качества и надежности при ремонте и замене используйте только новые оригинальные части Honda, или эквивалентные им.

### ⚠ ПРЕДУПРЕЖДЕНИЕ

Неадекватное техническое обслуживание или оставленная без внимания неисправность могут стать причиной сбоя, в результате которого вы можете получить серьезные травмы или погибнуть.

В обязательном порядке следуйте рекомендациям по осмотру и техническому обслуживанию данного Руководства по эксплуатации.

## ТЕХНИКА БЕЗОПАСНОСТИ ПРИ ПРОВЕДЕНИИ ТЕХНИЧЕСКОГО ОБСЛУЖИВАНИЯ

Ниже приводятся некоторые наиболее важные предупреждения, относящиеся к безопасности. Невозможно предостеречь от всех возможных опасностей, которые могут возникнуть во время проведения технического обслуживания. Только вы сами можете решить, выполнять или не выполнять ту или иную операцию.

### ⚠ ПРЕДУПРЕЖДЕНИЕ

Невозможность правильно и безопасно выполнить все указания по техническому обслуживанию может стать причиной серьезной травмы или гибели.

Всегда следуйте указаниям и предостережениям, содержащимся в данном Руководстве.

## Меры безопасности при проведении технического обслуживания

- Перед началом любых работ по обслуживанию или ремонту убедитесь, что двигатель остановлен. Это поможет избежать нескольких возможных рисков:

- **Оксид углерода, которая содержится в отработавших газах, обладает высокой токсичностью.**  
Если требуется запустить двигатель, то это следует делать в условиях хорошей вентиляции.
- **Ожоги от горячие части двигателя.**  
Перед началом работ дайте двигателю и системе выпуска остыть.
- **Получение травм от вращающихся деталей двигателя.**  
Не запускайте двигатель, если это не требуется по инструкции для выполнения данной операции.
- Прочтите указания по выполнению работ, перед тем как приступить к ним, и убедитесь, что в наличии имеется необходимый инструмент, и вы владеете соответствующими навыками.
- Будьте внимательны при работе с топливом, чтобы исключить риск возникновения возгорания или взрыва. Для очистки частей газонокосилки не применяйте бензин. Используйте только негорючий растворитель. Не приближайтесь с сигаретами и открытым пламенем к аккумуляторной батарее и элементам топливной системы.

## РЕГЛАМЕНТ ТЕХНИЧЕСКОГО ОБСЛУЖИВАНИЯ

Интервал	Пункт
Перед каждым использованием	Проверьте ножи (стр. 5) Проверьте момент затяжки болта крепления ножа (стр. 14) Проверьте задний щиток (стр. 7) Проверьте травосборник (см. стр. 15) Проверка уровня моторного масла (стр. 6) Проверьте воздушный фильтр (стр. 6) Проверьте работу тормоза маховика (стр. 15).
После первого месяца эксплуатации или 5 моточасов	Замените моторное масло (стр. 12)
После первых 25 моточасов	Очистите фильтрующий элемент воздушного фильтра (стр. 11) <sup>1</sup> Отрегулируйте трос управления Smart Drive (стр. 13)
Через каждые 50 моточасов	Замените моторное масло (стр. 12) <sup>1</sup> Очистите фильтрующий элемент воздушного фильтра (стр. 12) <sup>1</sup> Отрегулируйте трос управления Smart Drive (стр. 13)
Через каждые 100 моточасов	Замените моторное масло (стр. 12) <sup>1</sup> Очистите фильтрующий элемент воздушного фильтра (стр. 12) <sup>1</sup> Проверьте свечу зажигания и отрегулируйте зазор между электродами (стр. 13) Очистите искрогаситель (стр. 13) Смажьте шестерни привода <sup>2</sup> Проверьте накладку тормоза маховика <sup>2</sup> Отрегулируйте трос управления Smart Drive (стр. 13)
Через каждые 150 моточасов	Замените моторное масло (стр. 12) <sup>1</sup> Проверьте фильтрующий элемент воздушного фильтра (стр. 12) Замените свечу зажигания (стр. 13) Отрегулируйте трос управления Smart Drive (стр. 13) Отрегулируйте клапанные зазоры <sup>2</sup> Очистите топливный бак и сетчатый фильтр <sup>2</sup>
Через каждые 2 года	Проверьте топливную магистраль и замените ее при необходимости <sup>2</sup>
Через каждые 250 моточасов	Очистите камеру сгорания <sup>2</sup>

1. При эксплуатации в условиях сильной запыленности воздуха требуется более частое техническое обслуживание.
2. Если вы не располагаете необходимым инструментом и не обладаете соответствующими навыками, то данные операции должны выполняться силами официального дилера Honda, специализирующегося на продаже и обслуживании газонокосилок. Описание выполнения операций технического обслуживания приведено в соответствующем руководстве по техническому ремонту.

Поломка газонокосилки в результате несоблюдения регламента технического обслуживания не покрывается гарантией.

## ТЕХНИЧЕСКОЕ ОБСЛУЖИВАНИЕ ДВИГАТЕЛЯ

### Замена моторного масла

Сливайте моторное масло пока двигатель не остыл. Теплое масло можно слить полностью и быстрее.

1. Поверните топливный кран в положение OFF (Закрывается). Это уменьшит возможность утечки топлива (стр. 5).
2. Тщательно протрите поверхность вокруг маслозаливной горловины и затем отверните пробку маслоналивной горловины/указатель уровня масла.

3. Установите подходящую емкость рядом с газонокосилкой для сбора отработанного масла и затем наклоните газонокосилку вправо. Отработанное масло выльется через маслозаливную горловину. Дайте маслу полностью вытечь.

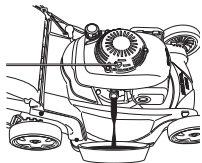

Утилизацию отработанного моторного масла и емкости производите, не нанося вреда окружающей среде. Рекомендуем слить отработанное масло в емкость с плотно закрывающейся крышкой и сдать на местный пункт приема отработанных нефтепродуктов. Не выбрасывайте емкость с отработанным маслом вместе с бытовыми отходами, не сливайте отработанное масло в почву или в канализацию.

4. Заливайте в двигатель только рекомендованное масло (стр. 6). Не допускайте перелива. Измеряйте уровень масла как показано на рисунке.
5. После замены масла и перед запуском двигателя проверьте уровень масла, расположив газонокосилку на горизонтальной поверхности.

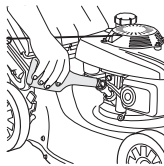

- a. Извлеките крышку-шуп маслозаливной горловины [1].
- b. Тщательно протрите шуп.
- c. Вставьте шуп в горловину, не вкручивая, затем извлеките его. Проверьте уровень масла по масляному шупу.
- d. Если уровень масла ниже нижней метки [3], добавьте масло так, чтобы его уровень достиг метки [2] на шупе. Не допускайте перелива. Если залить масло выше верхней метки, то оно может попасть в корпус воздушного фильтра и воздушный фильтр.

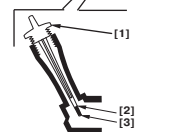
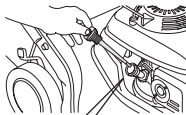

### ПРИМЕЧАНИЕ

Эксплуатация двигателя при недостаточном уровне масла может привести к выходу двигателя из строя.

- e. Установите на место и плотно затяните пробку маслоналивной горловины/указатель уровня масла.

## Техническое обслуживание воздухоочистителя

Загрязненный элемент воздушного фильтра уменьшает поступление воздуха в карбюратор, что приводит к снижению мощности двигателя. При эксплуатации газонокосилки в условиях повышенной запыленности следует проводить очистку фильтрующего элемента воздушного фильтра с меньшими интервалами, чем указано в регламенте технического обслуживания (стр. 11).

### ПРИМЕЧАНИЕ

Работа двигателя без фильтрующего элемента или с поврежденным фильтрующим элементом вызовет попадание пыли внутрь двигателя, что приведет к ускоренному износу компонентов двигателя. Такой тип повреждений не покрывается гарантией.

1. Нажмите на лапки корпуса воздушного фильтра [1] и снимите корпус.
2. Извлеките фильтрующий элемент [2] из корпуса воздушного фильтра [3].
3. Осмотрите фильтрующий элемент и замените, если он поврежден.
4. Очистите фильтрующий элемент, постучав им несколько раз по твердой поверхности, чтобы удалить содержимое, или продуйте сжатым воздухом (давление не более 207 кПа), направляя его изнутри фильтрующего элемента. Не пытайтесь очистить фильтрующий элемент щеткой. Щетка только вотрет грязь в бумагу фильтра.
5. При помощи куска влажной ветоши удалите грязь с внутренней поверхности корпуса и крышки воздушного фильтра. Остерегайтесь попадания загрязнений в воздухопровод, ведущий к карбюратору.
6. Установите фильтрующий элемент и корпус.

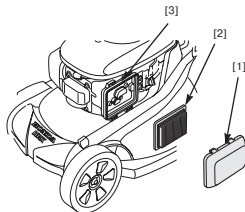

## Техническое обслуживание свечи зажигания

Рекомендуемые свечи зажигания: NGK - BPR5ES

### ПРИМЕЧАНИЕ

Использование ненадлежащих свечей зажигания может привести к выходу двигателя из строя.

Для обеспечения хорошей работы свечи зажигания [1] должна быть чистой и иметь правильный зазор между электродами.

1. Снимите наконечник свечи [2] и удалите загрязнения вокруг гнезда свечи.

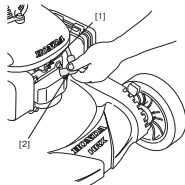

2. Выкрутите свечу зажигания с помощью свечного ключа [3].

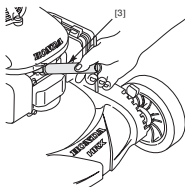

3. Осмотрите свечу зажигания. Замените свечу, если на электродах имеются следы износа или трещины и сколы на изоляторе.

4. Измерьте зазор между электродами с помощью подходящего контрольного щупа. Величина зазора должна составлять 0,7-0,8 мм. При необходимости отрегулируйте величину зазора, осторожно подгибая боковой электрод.

0.7 - 0.8 мм

[4]

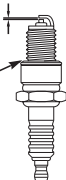

5. Во избежание перекоса при завинчивании, завинчивать свечу следует вручную и с осторожностью.
6. После установки свечи зажигания в резьбовое гнездо затяните ее специальным ключом, чтобы обжать уплотнительную шайбу.

При повторном использовании свечи зажигания после ее касания уплотнительного кольца, дополнительно подтяните свечу зажигания на 1/8-1/4 оборота.

При установке новой свечи зажигания необходимо повернуть ее еще на пол-оборота после посадки буртика свечи на уплотнительную шайбу, для того чтобы обеспечить требуемую затяжку и уплотнение [4].

### ПРИМЕЧАНИЕ

Недотянутая свеча зажигания может вызывать повреждение двигателя. Чрезмерная затяжка свечи зажигания может привести к срыву резьбы в головке цилиндра.

7. Установите наконечник высоковольтного провода на свечу зажигания.

## РЕГУЛИРОВКА ТРОСОВ УПРАВЛЕНИЯ

### Трос Smart Drive

Эту процедуру следует выполнять, установив колеса газонокосилки на горизонтальную поверхность.

1. Ослабьте контргайку [1] троса муфты Smart Drive.
2. Запустите двигатель.
3. Не нажимая на ручку Smart Drive, поворачивайте регулятор троса муфты [2] в направлении MOVE до тех пор, пока газонокосилка не начнет двигаться вперед.
4. Поверните регулятор троса муфты на 1-2 оборота в направлении STOP.
5. Затяните контргайку троса муфты.
6. Проверьте работу системы Smart Drive.

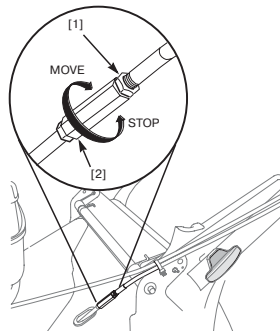

## СНЯТИЕ И УСТАНОВКА НОЖЕЙ

Если вы снимаете ножи для заточки или замены, то для их установки вам потребуется динамометрический ключ. Защищайте руки, надевая прочные перчатки.

**ЗАТОЧКА НОЖЕЙ:** Во избежание ослабления прочности ножей, возникновения дисбаланса или некачественного скашивания заточка ножей должна выполняться опытным персоналом официального дилера Honda.

**ЗАМЕНА НОЖЕЙ:** При замене используйте оригинальные ножи Honda или их аналоги.

### СНЯТИЕ

1. Поверните топливный кран в положение OFF и отсоедините наконечник свечи зажигания.
2. Установите газонокосилку набор крышки заливной горловины вверх. Этим вы предотвратите утечку топлива, просачивание моторного масла в воздушный фильтр и затрудненный пуск.
3. Для отворачивания двух болтов крепления ножей [1] и снятия специальных шайб [2] с держателя ножей [5] используйте торцовый ключ на 14 мм. Для блокировки держателя во время отворачивания болтов используйте деревянный брусок.

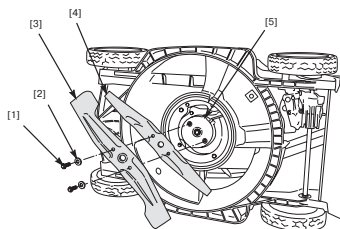

4. Извлеките верхний [4] и нижний [3] ножи.

### Установка

#### ⚠ ПРЕДУПРЕЖДЕНИЕ

Работа этой газонокосилки только с одним ножом приведет к неправильному его положению. Нож может быть отброшен от газонокосилки и серьезно травмировать или убить кого-нибудь.

Всегда устанавливайте оба ножа в комплекте.

1. Удалите грязь и траву с поверхностей, прилегающих к зоне установки ножей.
2. Установите оба ножа [3] и [4] с помощью двух болтов [1] и специальных шайб [2] как показано на рисунке.

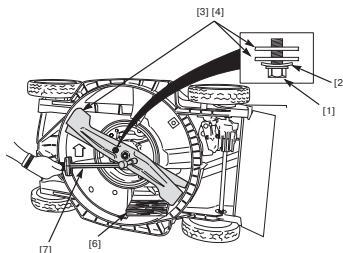

Убедитесь, что обе специальные шайбы установлены вогнутой стороной в направлении к ножам, а выпуклой - к головке болта.

Болты крепления ножей разработаны специально для данного изделия и не могут быть заменены другими.

3. Затяните болты с помощью динамометрического ключа [7]. Используйте деревянный брусок [6] для исключения вращения ножей.

#### Момент затяжки болтов крепления ножей: 49-59 Нм

Если у вас нет динамометрического ключа, то прежде чем приступить к работе, обратитесь к официальному дилеру компании Honda для затяжки этих болтов. Болты крепления могут повредиться, если их перетянуть. Если болты крепления ножей затянуты недостаточно, они могут ослабнуть и отвернуться. В любом случае ножи могут соскочить при работе газонокосилки.

## ЧИСТКА И ЗАМЕНА ТРАВСОБОРНИКА

### Очистка травсорборника

Вымойте травсорборник струей воды из шланга и до использования оригинальным изделием Honda или его аналогом.

### Замена травсорборника

Заменяйте изношенный или поврежденный травсорборник оригинальным изделием Honda или его аналогом.

### Снятие травсорборника

1. Снимите пластиковые крепления [1] травсорборника [2] с рамки [3].
2. Снимите мешок с рамки.

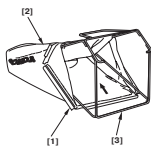

### Установка травсорборника

1. Установите рамку травсорборника [3] в мешок [2] как показано на рисунке.
2. Зацепите пластиковые крепления [1] травсорборника за рамку.

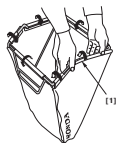

## ПРОВЕРКА УПРАВЛЕНИЯ НОЖЕЙ

Запустите двигатель вне помещения. Отпустите рычаг управления ножами; двигатель должен быстро остановиться. Если двигатель быстро не останавливается, отвезите газонокосилку к официальному дилеру Honda для ремонта.

### ОСЛУЖИВАНИЕ ИСКРОГАСИТЕЛЯ

Искрогаситель следует обслуживать через каждые 100 моточасов работы для сохранения его работоспособности.

1. Дайте двигателю остыть, затем отверните три болта [1] крепления экрана глушителя [2] с помощью гаечного ключа на 10 мм.
2. Снимите экран глушителя [2].
3. Открутите винт [4].
4. Снимите искрогаситель [3] с глушителя [5].
5. Проверьте состояние искрогасителя и выхлопного отверстия. Щеткой удалите нагар. Будьте осторожны, чтобы не повредить сетку искрогасителя.
6. Установите искрогаситель на глушитель.
7. Установите компоненты глушителя на двигатель и надежно затяните три болта.

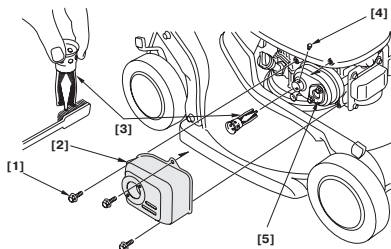

## ТРАНСПОРТИРОВКА

### Перед погрузкой

Если газонокосилка использовалась, то перед погрузкой в транспортное средство дайте ей остыть по меньшей мере 15 минут. Горячие компоненты двигателя и системы выпуска могут причинить ожоги и воспламенить некоторые материалы.

Переведите топливный кран в положение OFF. Это предотвратит переполнение карбюратора и уменьшит возможность утечки топлива.

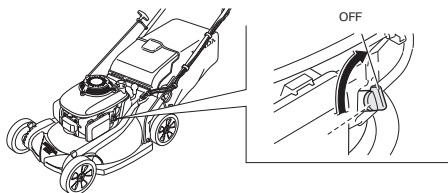

### Складывание нижнего держателя руля

1. Снимите травсорборник. Вы можете положить его сверху двигателя с отверстием мешка, направленным вперед.

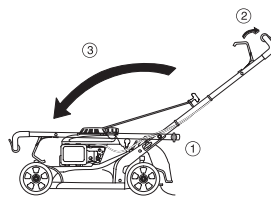

2. Освободите рукоятки регулировки длины нижнего держателя рукоятки [1].

3. Нажмите и удерживайте рычаг управления ножами [2].

4. Сложите нижний держатель рукоятки вперед [3]. Будьте осторожны, чтобы не перегнуть или не зажать тросы управления.

При раскладывании нижнего держателя рукоятки не забудьте зафиксировать рукоятки регулировки длины нижнего держателя рукоятки в рабочем положении.

### Погрузка и выгрузка

Установите газонокосилку так, чтобы все ее колеса касались пола кузова автомобиля. Закрепите газонокосилку с помощью ремней или веревки и подложите под ее колеса противооткатные бруски. Прокладывайте фиксирующие ремни или веревку так, чтобы не задеть органы управления, регулировочные устройства, тросы и карбюратор.

### ПРИМЕЧАНИЕ

Во избежание несчастных случаев и повреждения газонокосилки запрещается грузить газонокосилку по пандусу своим ходом. Во избежание повреждения системы привода не включать сцепление при скатывании газонокосилки задним ходом.

1. Переведите топливный кран в положение OFF.
2. Используйте подходящую погрузочную рампу. Угол наклона пандуса не должен превышать 15°. Если подходящая погрузочная рампа отсутствует, поднимайте газонокосилку при погрузке и разгрузке следует вдвоем.

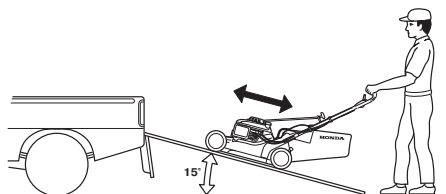

## ХРАНЕНИЕ

Правильная подготовка газонокосилки к хранению является залогом сохранения ее внешнего вида и безотказной эксплуатации. Приведенные ниже пункты помогут вам защитить газонокосилку от коррозии и обеспечат легкий пуск ее двигателя после завершения периода хранения.

### Очистка

1. Вымойте газонокосилку, в том числе нижнюю ее часть.

### Двигатель

Вымойте двигатель вручную, стараясь предотвратить попадание воды внутрь воздушного фильтра.

### ПРИМЕЧАНИЕ

Использование садового шланга или моечного оборудования высокого давления может привести к попаданию воды в воздушный фильтр. Попавшая в корпус воздушного фильтра вода приведет к намоканию фильтрующего элемента и может проникнуть в карбюратор или цилиндр двигателя, став причиной его выхода из строя.

Попавшая на горячий двигатель вода может привести к его выводу из строя. Если двигатель работал перед мойкой, то необходимо дать ему остыть, по крайней мере, в течение получаса.

### Корпус газонокосилки

При использовании садового шланга или моечного оборудования высокого давления при мойке газонокосилки старайтесь избегать попадания воды внутрь органов управления и тросов, на поверхность вблизи воздушного фильтра или внутрь глушителя.

Перед мойкой нижней части корпуса газонокосилки убедитесь, что топливный кран установлен в положение OFF. Положите газонокосилку набок крышкой заливной горловины вверх. Этим вы предотвратите утечку топлива, просачивание моторного масла в воздушный фильтр и затрудненный пуск. Одевайте плотные перчатки для защиты рук от соприкосновения с ножами.

### Травосборник

Снимите травосборник с газонокосилки и промойте его с помощью садового шланга или моечного оборудования высокого давления. Перед хранением необходимо полностью просушить травосборник.

2. После мойки газонокосилки нужно тщательно протереть все поверхности.
3. Установив газонокосилку в нормальное положение вне помещения, запустите двигатель и дайте ему прогреться до рабочей температуры, чтобы испарилась вся оставшаяся на нем вода.
4. Остановите двигатель и дайте ему остыть.
5. После высыхания газонокосилки подкрасьте все поврежденные окрашенные поверхности и нанесите на подверженные коррозии поверхности тонкий слой машинного масла.

## Топливо

### ПРИМЕЧАНИЕ

В некоторых местностях топливо может терять свои качества особенно быстро. Топливо может утратить свои качества в течение 30 дней, что может привести к выводу из строя карбюратора и/или топливной системы. Обратитесь к местному официальному дилеру для выяснения правил обращения с топливом для вашей местности.

Во время хранения рабочие свойства бензина ухудшаются. Использование старого бензина вызывает затрудненный пуск, а также засорение топливной системы продуктами разложения. Если во время хранения бензин придет в негодность, то может потребоваться обслуживание или замена карбюратора или иных компонентов топливной системы.

Безопасная продолжительность нахождения топлива в баке и карбюраторе зависит от таких факторов, как марка бензина, температура хранения и степень заполнения топливного бака. Присутствие воздуха в топливном баке способствует окислению топлива. Высокая температура хранения может вызвать ускорение процесса старения топлива. Проблемы из-за старения топлива могут возникнуть через несколько месяцев и даже раньше, если залитый в бак бензин не был свежим.

Во избежание проблем, связанных со старением топлива:

1. Применяйте стабилизирующие добавки в соответствии инструкциями изготовителя.
2. После долива добавок запустите на открытом воздухе двигатель газонокосилки и дайте ему поработать 10 минут, чтобы обработанный бензин попал в топливную систему.
3. Переверните топливный кран в положение OFF.
4. Не останавливайте двигатель до тех пор, пока он не выработает весь бензин из поплавковой камеры карбюратора. Время работы при этом составляет примерно 3 минуты.

Гарантия не покрывает повреждения топливной системы или проблемы с работой двигателя из-за невыполнения работ по подготовке к хранению.

### Моторное масло

Замените моторное масло (стр. 12).

### Цилиндр двигателя

Если газонокосилка должна храниться более 3 месяцев, выверните свечу зажигания (стр. 13). Залейте в цилиндр [1] 5-10 см<sup>3</sup> чистого моторного масла. Потяните несколько раз шнур стартера, чтобы масло распределилось по стенкам цилиндра. Вверните свечу зажигания.

Плотно вытяните трос стартера до тех пор, пока не почувствуете сопротивление, и затем плавно отпустите его. Этим вы закроете клапаны и влага не сможет попасть в цилиндр двигателя.

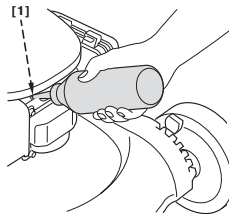
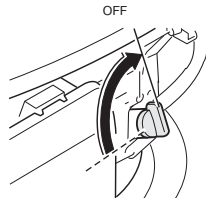



## РАЗМЕЩЕНИЕ ПРИ ХРАНЕНИИ

Поскольку газонокосилка будет храниться с заправленным бензином баком, следует принять меры для снижения опасности возгорания паров бензина. Выберите место для хранения вдали от устройств, являющихся потенциальными источниками опасности, таких как печи, нагреватели воды или сушилки для одежды. Также избегайте мест с установленными электродвигателями или мест, где используются электрические инструменты.

По возможности избегайте мест с высокой влажностью, поскольку в этом случае вероятность развития коррозии будет выше.

Установите колеса газонокосилки на горизонтальную поверхность. Наклон газонокосилки может вызвать утечку топлива или моторного масла.

Нижний держатель рукоятки должен быть сложен, чтобы газонокосилка занимала меньше места при хранении (стр. 15).

После остывания двигателя и выпускной системы накройте газонокосилку для защиты ее от пыли. Горячий двигатель и выпускная система способны вызвать возгорание или плавление некоторых материалов. Не используйте пластиковые чехлы для накрывания газонокосилки. Это может привести к конденсации влаги и последующей коррозии компонентов газонокосилки.

## СНЯТИЕ С ХРАНЕНИЯ

Проведите проверку газонокосилки в соответствии с описанием, приведенным в главе **КОНТРОЛЬНАЯ ПРОВЕРКА ПЕРЕД ПУСКОМ ДВИГАТЕЛЯ** (стр. 5).

Если перед хранением в цилиндр заливало масло, то в течение некоторого времени после пуска двигатель может дымить. Это нормально.

## ВОЗМОЖНЫЕ НЕИСПРАВНОСТИ И СПОСОБЫ ИХ УСТРАНЕНИЯ

### ДВИГАТЕЛЬ НЕ ЗАВОДИТСЯ

Возможная причина	Действия по исправлению
Топливный кран в положении OFF	Поверните топливный кран в положение ON (стр. 5).
Нет топлива	Залейте бензин (стр. 6).
Некачественное топливо; газонокосилка хранилась с бензином без добавления присадок или залит плохой бензин	Заправьте свежий бензин (стр. 6).
Неисправна свеча зажигания, или зазор электродов свечи не соответствует рекомендованному	Отрегулируйте зазор или замените свечу (стр. 13).
Заливание свечи зажигания топливом	Просушите и установите на место свечу зажигания.
Загрязнение топливного фильтра, неисправность карбюратора, неисправность системы зажигания, заедание клапанов и т.д.	Отвезите газонокосилку к официальному дилеру Honda для обслуживания или воспользуйтесь руководством по ремонту.

### ПАДЕНИЕ МОЩНОСТИ

Возможная причина	Действия по исправлению
Трава слишком высокая для скашивания	Увеличьте высоту скашивания (стр. 7), уменьшите ширину полосы скашивания, снизьте скорость движения газонокосилки (стр. 10) или косите чаще.
Засорен корпус газонокосилки	Очистите корпус газонокосилки (стр. 10).
Засорен воздушный фильтр	Очистите или замените фильтрующий элемент воздушного фильтра (стр. 12).
Некачественное топливо; газонокосилка хранилась с бензином без добавления присадок или залит плохой бензин	Заправьте свежий бензин (стр. 6).
Загрязнение топливного фильтра, неисправность карбюратора, неисправность системы зажигания, заедание клапанов и т.д.	Отвезите газонокосилку к официальному дилеру Honda для обслуживания или воспользуйтесь руководством по ремонту.

### ВИБРАЦИЯ

Возможная причина	Действия по исправлению
Трава или мусор под корпусом газонокосилки	Очистите корпус газонокосилки (стр. 10).
Нож плохо закреплен, погнут, поврежден или не отбалансирован из-за неправильной заточки	Затяните болты крепления ножей (стр. 13). Если ножи погнуты или повреждены, доставьте газонокосилку официальному дилеру Honda для проверки и замены.
Механическое повреждение, например, погнут колеччатый вал.	Отвезите газонокосилку к официальному дилеру Honda для обслуживания или воспользуйтесь руководством по ремонту.

### ПРОБЛЕМЫ ПРИ СКАШИВАНИИ И ЗАПОЛНЕНИИ

Возможная причина	Действия по исправлению
Газонокосилка движется слишком быстро для состояния газона	Переведите Smart Drive на меньшую скорость (стр. 9) толкайте медленнее.
Рычаги регулировки высоты скашивания находятся в разных положениях	Установите все рычаги в одинаковое положение (стр. 7).
Травосборник переполнен или засорен	Опорожните травосборник. Промойте травосборник, если он забит грязью (стр. 15).
Засорен корпус газонокосилки	Очистите корпус газонокосилки (стр. 10).
Ножи не заточены, изогнуты или повреждены	Заточите или замените ножи при необходимости (стр. 13).
Установлены неправильные ножи	Установите правильные ножи (стр. 13).

## ТЕХНИЧЕСКИЕ ХАРАКТЕРИСТИКИ

МОДЕЛЬ	HRX537C2
ТИП	VKE
КОД ОБОЗНАЧЕНИЯ	

### ОБЩЕЕ ОПИСАНИЕ

Длина	1621 мм
Высота нижнего держателя руля (среднее положение)	976 мм
Сухой вес	40,1 кг
Ширина	585 мм
Ширина скашивания	530 мм
Устанавливаемая высота скашивания	20 мм, 32 мм, 46 мм, 62 мм, 75 мм, 88 мм, 100 мм
Емкость травосборника	88 л
Уровень звукового давления	98 дБ(А)
(В соответствии со стандартами директивы 2000/14/ЕС) Проверка на вибрацию (в соответствии с проектом EN1033/1993, ENV25349/1993, ENV28041/1993, ISO5347/1987 и ISO5348/1987)	4,5 м/с <sup>2</sup>

### ДВИГАТЕЛЬ

Модель	GCV190
Тип	4-тактный, одноцилиндровый, вертикальный коленчатый вал, ОНС
Рабочий объем	187 см <sup>3</sup>
Диаметр цилиндра и ход поршня	69 x 50 мм
Охлаждение	Принудительное, воздушное
Смазка	Разбрызгиванием и орошением
Степень сжатия	8,5:1
Максимальная частота вращения вала	2850 - 100 об/мин
Система зажигания	Транзисторное магнето
Свеча зажигания	NGK: BPR5ES
Зазор между электродами свечи зажигания	0,7-0,8 мм
Воздушный фильтр	Сухой элемент
Рекомендованное топливо	Неэтилированный бензин с октановым числом по исследовательскому методу не ниже 91
Заправочная емкость топливного бака	0,91 л
Рекомендованное моторное масло	SAE 10W-30, API SJ или выше
Заправочная емкость системы смазки двигателя	0,55 л * Добавляемый объем: 0,35-0,40 л

\* Фактическое количество может меняться в зависимости от остатка масла в двигателе. Для определения фактического уровня масла всегда пользуйтесь щупом (см. стр. 6).

### ПРИВОД

Тип	Изменяемая скорость, управление Smart Drive большим пальцем или рукой (поворотная ручка)
От двигателя к трансмиссии	Приводной ремень
Главное сцепление	Подвижные конусы трения
Скорость газонакосилки (при 3100 об/мин)	0-1,5 м/с

Для заметок