



**CIVIC**

Руководство по эксплуатации



**CIVIC**

Руководство по эксплуатации

4D

---

Настоящее Руководство по эксплуатации автомобиля является основным эксплуатационным документом и должно оставаться с автомобилем в течение всего срока его службы. При последующей продаже автомобиля передайте данное Руководство новому владельцу.

Руководство по эксплуатации является единым документом для всех модификаций и вариантов комплектации четырехдверных моделей автомобиля Civic. Поэтому вы можете обнаружить в нем сведения о дополнительном оборудовании или об отдельных системах и устройствах, отсутствующих на вашем экземпляре автомобиля.

Руководство по эксплуатации автомобиля подготовлено на основании технической документации изготовителя, действующей на дату его подписания в печать. Компания Honda Motor Co., Ltd. оставляет за собой право в любое время вносить изменения в конструкцию и технические характеристики автомобилей без предварительного уведомления и без каких-либо обязательств со своей стороны.

Несмотря на то, что настоящее Руководство по эксплуатации применимо к автомобилям, как с правосторонним, так и левосторонним рулевым управлением, основная часть иллюстраций относится к варианту с левым расположением рулевой колонки.



Поздравляем вас с приобретением автомобиля марки Honda Civic! Без сомнения, вы сделали правильный и обоснованный выбор, поскольку этот автомобиль будет служить вам долгие годы и постоянно доставлять удовольствие от вождения.

Для того чтобы вы могли постоянно испытывать чувство удовлетворения, эксплуатируя свой новый автомобиль Honda, настоятельно рекомендуем вам изучить данное Руководство по эксплуатации. В нем приведены рекомендации по использованию органов управления автомобилем и разнообразного оборудования, которое предназначено для обеспечения удобства и комфорта. Храните данное Руководство в автомобиле, чтобы оно всегда было под рукой, когда в этом возникнет необходимость.

В отдельном издании приведены гарантийные обязательства, которые распространяются на ваш новый автомобиль Honda. Советуем вам внимательно ознакомиться с объемом и условиями гарантии, с тем, чтобы вы в полной мере представляли себе границы ответственности изготовителя (дилера), а также свои права и обязанности.

Своевременное проведение периодического технического обслуживания автомобиля в соответствии с регламентом, приведенным в настоящем Руководстве и в Сервисной книжке, обеспечит безопасную эксплуатацию и безотказную работу агрегатов и систем вашего автомобиля. Регулярное проведение технического обслуживания автомобиля поможет предотвратить его дорогостоящий ремонт. Для проведения технического обслуживания автомобиля обращайтесь на сервисную станцию дилера компании Honda, где имеется все необходимое оборудование и квалифицированный персонал. Поскольку ваш автомобиль Honda отличается наличием ряда оригинальных систем и узлов, качественное проведение технического обслуживания может обеспечить только специально обученный персонал на станциях сервисной сети компании Honda. Помните, что дилер, продавший вам автомобиль, готов ответить на ваши вопросы, и с удовольствием сделает все возможное для того, чтобы вы получали удовлетворение от эксплуатации своего автомобиля.

Примите наилучшие пожелания, и счастливого пути!

Знаки  и , которые вы можете встретить на табличках и наклейках автомобиля, напоминают вам о необходимости прочесть Руководство по эксплуатации для обеспечения правильного и безопасного использования вашего автомобиля.

В тексте настоящего Руководства вам будет неоднократно встречаться предупреждающий заголовок: **ВНИМАНИЕ**. Этот заголовок предвещает важные сообщения об опасных ситуациях. Соблюдая рекомендуемые меры предосторожности, вы сможете предотвратить случайное повреждение вашего автомобиля или возможное отрицательное воздействие на окружающую среду, а также избавите себя от прочего материального ущерба.

Инструкции по установке на автомобиль знаков государственной регистрации (применительно к Правилам дорожного движения, действующим в Германии)

1. Передний регистрационный знак  
Установите регистрационный знак на прилагаемый держатель, который находится на переднем бампере. Верхний край знака не должен выходить за верхнюю полку переднего бампера.
2. Задний регистрационный знак  
Установите регистрационный знак на заднюю часть автомобиля. Нижняя кромка номерного знака должна находиться на одном уровне с нижним краем монтажной площадки, предусмотренной для установки знака.

## Предупреждения об опасности

В процессе эксплуатации автомобиля очень важно соблюдать все необходимые меры предосторожности, чтобы в максимальной степени обезопасить себя и других людей от возможного травмирования или увечий. Ответственность за безопасность движения и эксплуатации автомобиля лежит на водителе.

В целях обеспечения вашей безопасности данное Руководство содержит многочисленные и важные предупреждения, касающиеся вождения автомобиля, а также правил безопасной эксплуатации и технического обслуживания автомобиля. Аналогичные предупреждения имеются и на специальных табличках, размещенных на кузове автомобиля. Прочитайте эти предупреждения о потенциально опасных ситуациях особенно внимательно. Это поможет вам и другим людям избежать риска травмирования.

Разумеется, невозможно предвидеть абсолютно все опасные ситуации, которые могут возникнуть в процессе эксплуатации или при проведении технического обслуживания автомобиля и привести к вашему травмированию или нанести вред здоровью других людей. Поэтому всегда сами проявляйте здравый смысл, осмотрительность и осторожность.

Важная информация о мерах безопасности доводится до владельца автомобиля в различных формах, включая следующие:

- **Таблички с предупреждениями.** Таблички наклеены в разных местах на кузове автомобиля.
- **Предупреждения об опасности.** Для зрительного выделения текста предупреждений используется восклицательный знак !. Каждое предупреждение озаглавлено одним из трех сигнальных слов: **ОПАСНОСТЬ**, **ПРЕДОСТЕРЕЖЕНИЕ** или **ОСТОРОЖНО**. Эти заголовки означают:

### **ОПАСНОСТЬ**

**Вы ПОГИБНИТЕ или ПОЛУЧИТЕ ТЯЖЕЛЫЕ УВЕЧЬЯ**, если будете игнорировать данное предупреждение.

### **ПРЕДОСТЕРЕЖЕНИЕ**

**Вы МОЖЕТЕ ПОГИБНУТЬ или ПОЛУЧИТЬ СЕРЬЕЗНУЮ ТРАВМУ**, если не будете следовать инструкциям.

### **ОСТОРОЖНО**

**Вы МОЖЕТЕ БЫТЬ ТРАВМИРОВАНЫ**, если не будете соблюдать необходимых мер предосторожности.

- **Указания по безопасному использованию автомобиля** - такие как напоминания о необходимости обеспечения безопасности или о мерах предосторожности.
- **Разделы, посвященные вопросам безопасности** - таким как безопасность водителя и пассажиров.
- **Инструкции** по безопасному и правильному использованию автомобиля.

Настоящее Руководство содержит разнообразную информацию, посвященную вопросам безопасной эксплуатации вашего автомобиля. Поэтому мы настоятельно советуем вам внимательно ознакомиться с его содержанием.

В оглавлении каждого раздела Руководства вы найдете полный перечень вопросов, относящихся к тематике конкретного раздела.

<b>Расположение органов управления ..... 2</b>	<b>Вождение автомобиля ..... 217</b>	<b>Техническая информация по автомобилю и отдельным узлам ..... 337</b>
<b>Безопасность водителя и пассажиров ... 7</b> Важная информация о правилах применения ремней безопасности и по уходу за ними. Общие сведения о дополнительной системе обеспечения безопасности водителя и переднего пассажира. Информация о специальных средствах обеспечения безопасности детей.	Запуск двигателя. Управление автоматической трансмиссией. Парковка. Рекомендации по буксировке прицепа.	Идентификационные номера автомобиля и агрегатов, габаритные размеры и масса автомобиля, заправочные емкости, технические характеристики двигателей и других агрегатов.
<b>Органы управления, приборная панель, оборудование салона ..... 69</b> Стрелочные указатели, индикаторы и сигнализаторы приборной панели. Использование органов управления автомобилем, расположенных на панели управления и на рулевой колонке.	<b>Техническое обслуживание автомобиля ..... 249</b> Регламент технического обслуживания автомобиля. Перечень и инструкции по проведению периодических контрольных операций, которые должны выполняться владельцем автомобиля самостоятельно или на станции технического обслуживания.	<b>Алфавитный указатель ..... 347</b>
<b>Системы, облегчающие использование автомобиля ..... 131</b> Вентиляция и отопление салона, система кондиционирования воздуха. Аудиосистема. Защита автомобиля от угона и кражи. Прочие системы.	<b>Уход за кузовом и салоном автомобиля ..... 303</b> Рекомендации по уходу за кузовом и салоном автомобиля, а также по антикоррозионной защите кузова.	
<b>Перед тем как отправиться в путь ..... 203</b> Применяемое топливо. Обкатка нового автомобиля. Оборудование для перевозки багажа и других грузов.	<b>Устранение неисправностей в пути ..... 311</b> Полезные рекомендации и инструкции о том, как действовать в типичных ситуациях при возникновении неисправностей в пути.	

## Расположение органов управления

Автомобили с левым расположением рулевой колонки

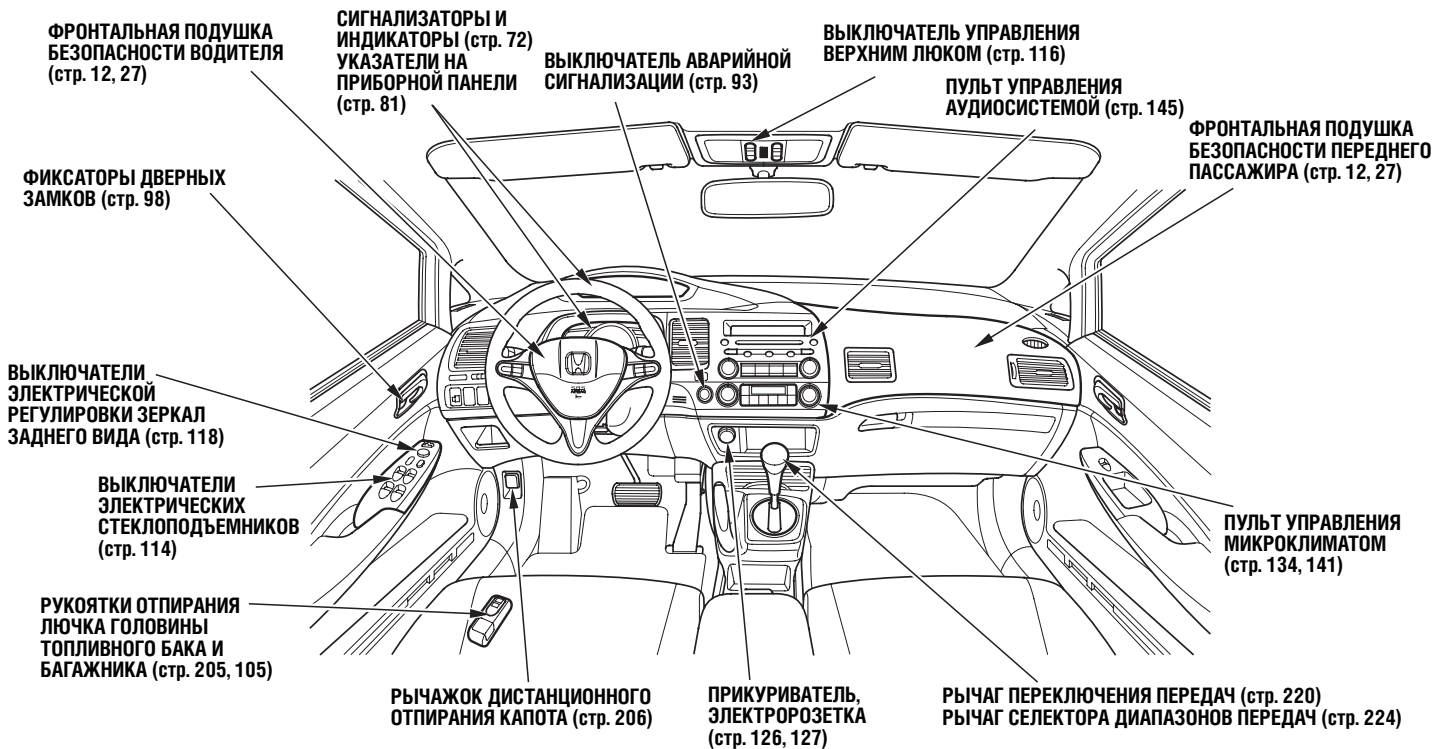

Автомобили с левым расположением рулевой колонки

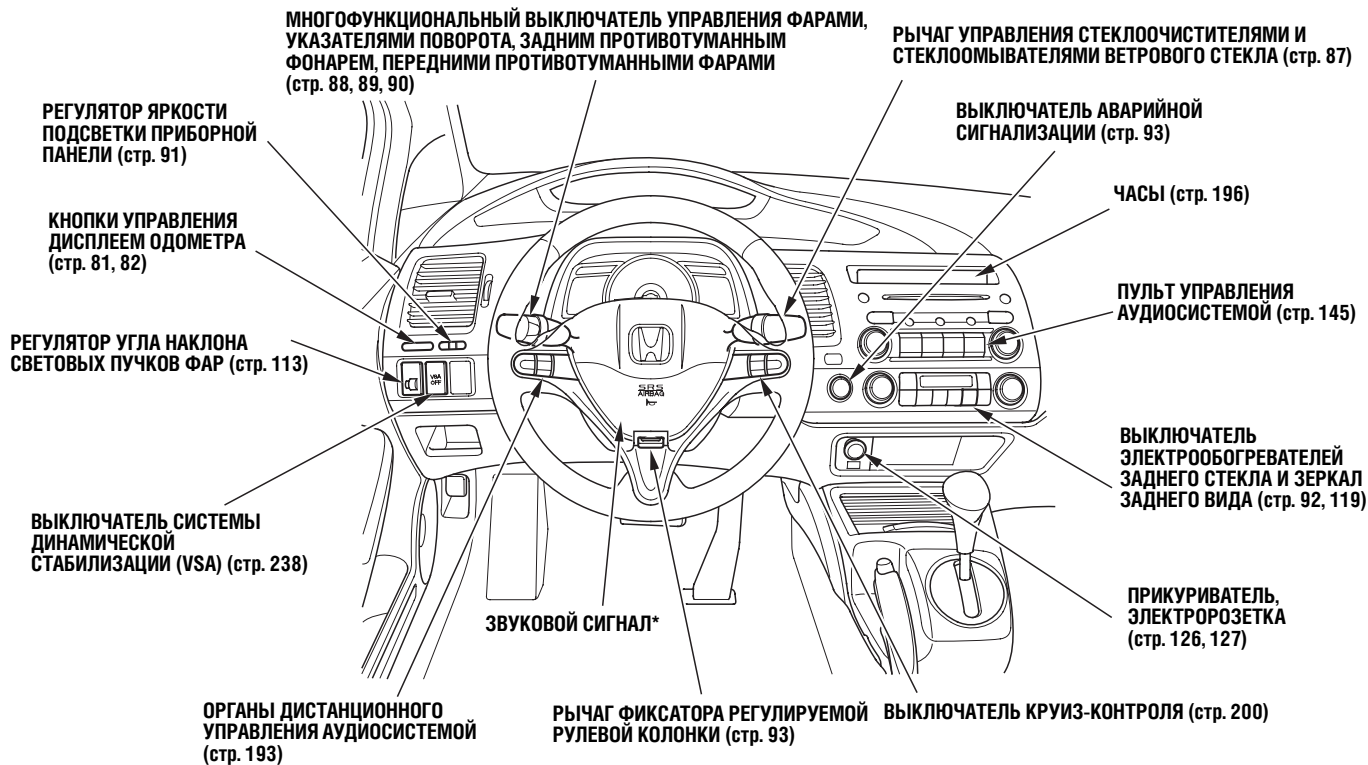

\* Для подачи звукового сигнала, необходимо нажать на центральную часть ступицы рулевого колеса.

## Расположение органов управления

Автомобили с правым расположением рулевой колонки

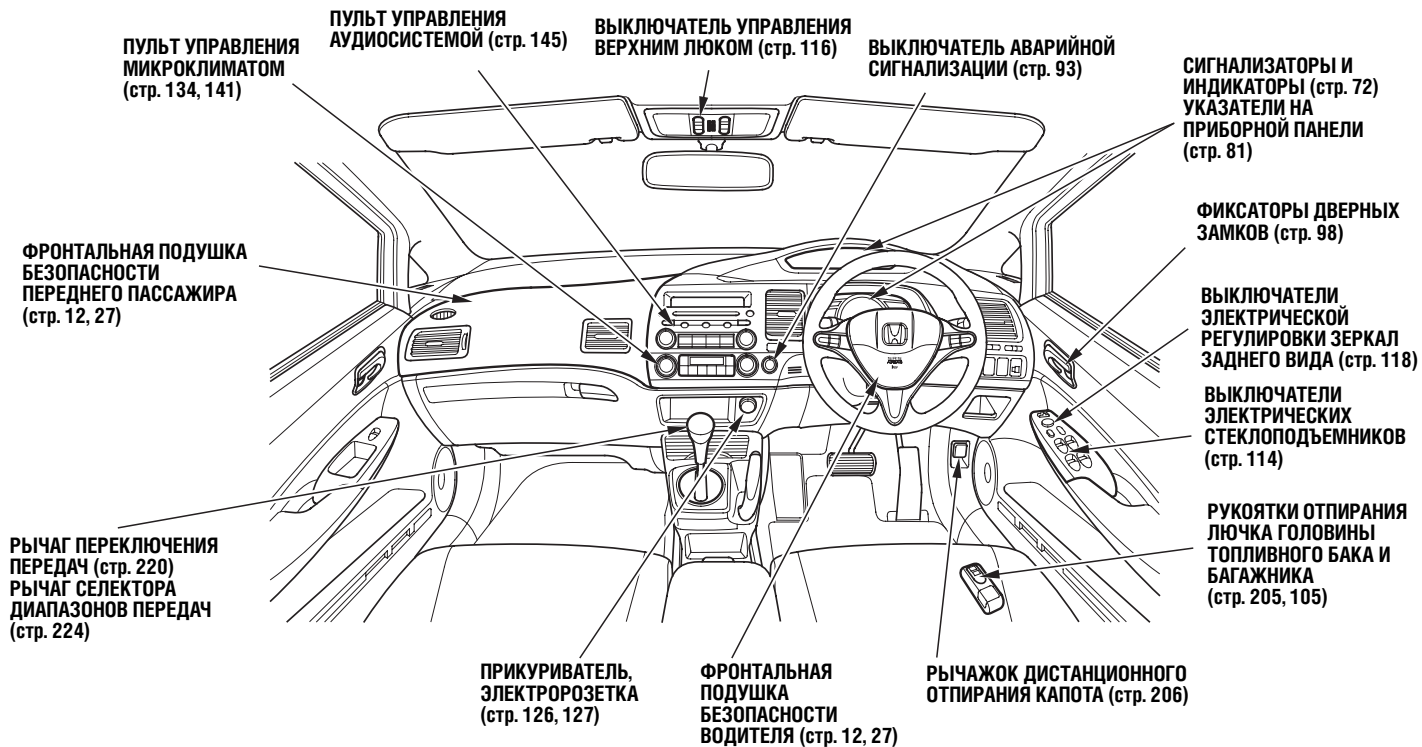



Автомобили с правым расположением рулевой колонки

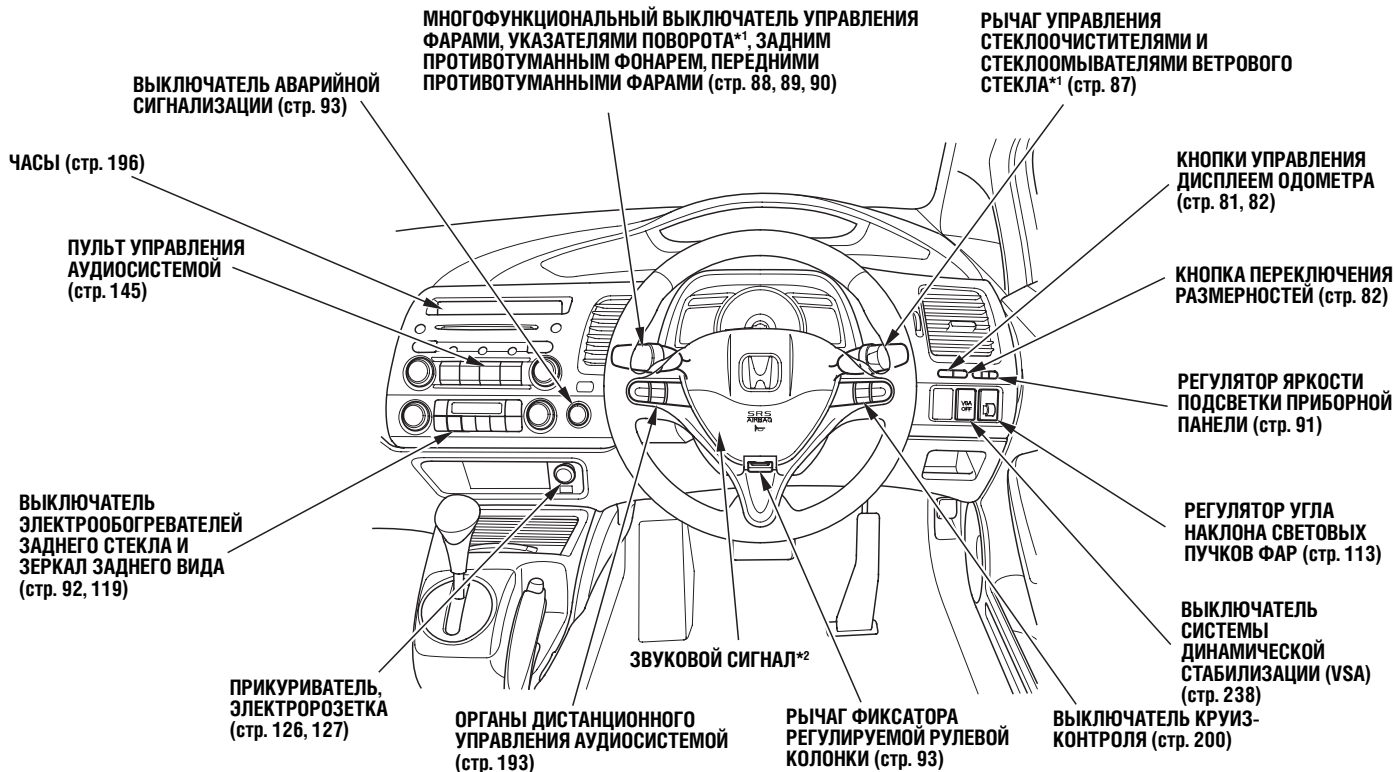

\*1 На автомобилях, предназначенных для поставки в европейские страны, эти переключатели меняются местами.

\*2 Для подачи звукового сигнала, необходимо нажать на центральную часть ступицы рулевого колеса.



Раздел содержит важную информацию о средствах, обеспечивающих безопасность водителя и пассажиров автомобиля. Здесь вы найдете инструкции по правильному использованию ремней и подушек безопасности, а также полезные рекомендации по обеспечению безопасности младенцев и малолетних детей в автомобиле.

Важнейшие правила обеспечения безопасности .....	8
Элементы системы безопасности на вашем автомобиле .....	9
Ремни безопасности .....	10
Подушки безопасности .....	12
Средства обеспечения пассивной безопасности водителя и пассажиров .....	14
1. Закрывание дверей автомобиля .....	14
2. Регулировка положения передних сидений .....	14
3. Регулировка положения спинки сидений .....	15
4. Регулировка положения подголовников .....	16
5. Застегивание и регулировка ремней безопасности .....	17
6. Правильное положение водителя и пассажиров на сиденье .....	18
Рекомендации для беременных женщин ....	19

Дополнительные рекомендации по обеспечению безопасности .....	19
Дополнительная информация о ремнях безопасности .....	21
Устройство ремней безопасности .....	21
Диагонально-поясной ремень безопасности .....	22
Устройство автоматического натяжения ремней безопасности .....	23
Уход за ремнями безопасности .....	24
Дополнительная информация о подушках безопасности .....	26
Компоненты дополнительной системы обеспечения безопасности (SRS) .....	26
Функционирование фронтальных подушек безопасности .....	27
Функционирование боковых подушек безопасности .....	29
Функционирование оконных подушек безопасности .....	30
Сигнализатор неисправности дополнительной системы безопасности .....	31
Сигнализатор отключения боковых подушек безопасности .....	32
Техническое обслуживание подушек безопасности .....	32
Дополнительные меры обеспечения безопасности .....	33
Обеспечение безопасности детей .....	34
Перевозка детей на заднем сиденье автомобиля .....	35
Риск травмирования ребенка подушкой безопасности переднего пассажира .....	35
Риск травмирования ребенка боковой подушкой безопасности .....	38

Перевозка в автомобиле группы детей ...	39
Перевозка детей, требующих повышенного внимания .....	39
Дополнительные меры обеспечения безопасности детей .....	39
Обеспечение безопасности младенцев и малолетних детей .....	41
Безопасная перевозка младенцев .....	41
Безопасная перевозка малолетних детей .....	43
Выбор средств обеспечения безопасности детей .....	44
Установка детских кресел .....	46
Средства обеспечения безопасности детей (для стран Европы) .....	47
Нижние крепления средств обеспечения безопасности детей .....	49
Крепление детского кресла с помощью диагонально-поясного ремня .....	52
Крепление детских кресел с помощью верхних лямок .....	57
Обеспечение безопасности подростков .....	60
Проверка правильного расположения ремня безопасности .....	61
Использование дополнительных детских подушек .....	61
Возможность перевозки подростков на сиденье переднего пассажира .....	63
Дополнительные меры обеспечения безопасности .....	64
Опасность отравления угарным газом .....	65
Таблички с предупреждениями о потенциальной опасности .....	66

Данный раздел руководства, как и все руководство в целом, содержит массу полезной информации, касающейся безопасной эксплуатации вашего автомобиля. На этой странице перечислены наиболее важные с нашей точки зрения рекомендации по соблюдению мер безопасности.

### **Необходимо пристегиваться ремнями безопасности каждый раз во время езды на автомобиле**

Ремни безопасности являются наилучшим средством защиты при всевозможных транспортных происшествиях. Фронтальные подушки безопасности являются дополнением к системе ремней, и их срабатывание происходит только в случаях серьезных лобовых столкновений. Аналогично происходит и срабатывание боковых подушек безопасности, рассчитанных на сильные боковые удары. Поэтому, находясь в автомобиле, убедитесь в том, что и вы, и все пассажиры вашего автомобиля правильно и надежно пристегнуты ремнями безопасности (см. стр. 17).

### **Дети должны быть размещены и надежно зафиксированы в специальных устройствах обеспечения безопасности**

Наивысшая безопасность перевозки в автомобиле детей в возрасте до 12 лет достигается при их размещении на заднем сиденье. Младенцы и малолетние дети

должны надежно фиксироваться в специальных детских креслах или колябельках. Детей более старшего возраста, которые еще не могут быть правильно пристегнуты диагонально-поясным ремнем безопасности, следует усаживать на специальные детские подушки и только после этого пристегивать ремнем (стр. 34 – 64).

### **Не забывайте о риске, которым сопровождается срабатывание подушки безопасности**

Наполняющаяся газом подушка безопасности может спасти вашу жизнь при аварии. Но она также может серьезно травмировать или даже привести к смерти водителя или переднего пассажира, если сиденье расположено слишком близко к панели управления или если он не пристегнут должным образом ремнем безопасности. Наибольшему риску подвержены младенцы, малолетние дети и подростки, а также низкорослые пассажиры. Внимательно следуйте всем инструкциям и предупреждениям настоящего Руководства.

### **Не употребляйте алкогольных напитков перед ездой и во время управления автомобилем**

Употребление алкогольных напитков и вождение автомобиля несовместимо. Даже один глоток алкогольного средства притупляет реакцию водителя, а каждый

следующий глоток увеличивает время вашей реакции на изменение дорожной ситуации. Поэтому наиболее верным решением и для вас и для ваших друзей будет никогда не управлять автомобилем в состоянии алкогольного опьянения.

### **Поддерживайте безопасную скорость автомобиля**

Слишком высокая скорость является решающим фактором в автомобильных авариях и гибели людей, находящихся в автомобилях. В целом можно сказать, что чем выше скорость, тем больше риск. Но это не означает, что низкая скорость движения автомобиля исключает возможность аварии. Старайтесь никогда не превышать безопасную скорость движения вне зависимости от установленных скоростных ограничений.

### **Следите за состоянием вашего автомобиля**

Исключительно опасными являются проколы и другие повреждения шин. Во избежание серьезных последствий чаще проверяйте состояние шин и давление воздуха в них. Следуйте установленному регламенту технического обслуживания автомобиля (см. стр. 251 настоящего Руководства и Сервисную книжку для автомобилей, поставляемых в европейские страны).

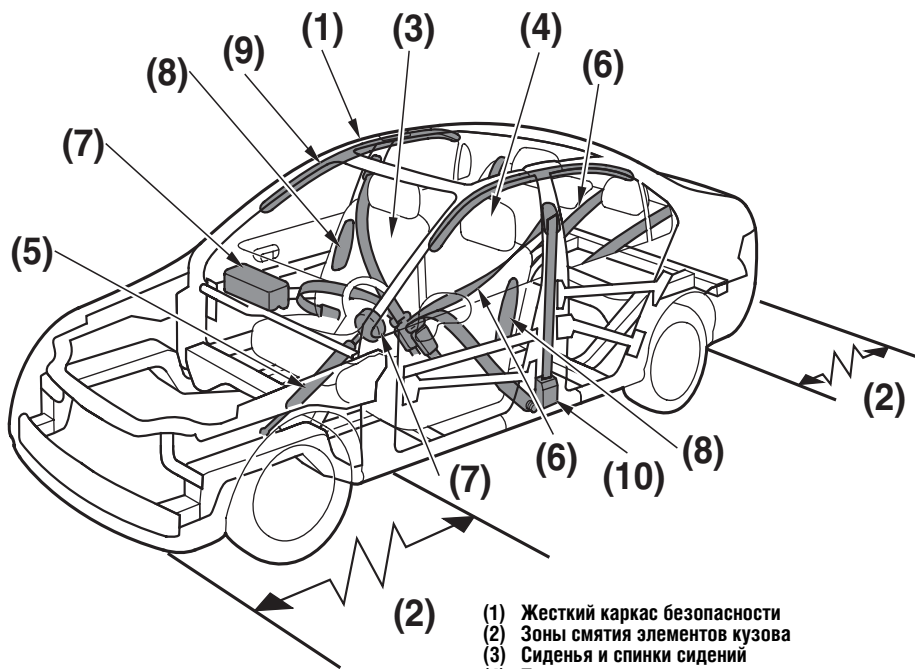

- (1) Жесткий каркас безопасности
- (2) Зоны смятия элементов кузова
- (3) Сиденья и спинки сидений
- (4) Подголовники
- (5) Сминаемая рулевая колонка
- (6) Ремни безопасности
- (7) Фронтальные подушки безопасности\*
- (8) Боковые подушки безопасности\*
- (9) Оконные подушки безопасности (надувные шторки)\*
- (10) Устройства автоматического натяжения ремней безопасности\*

\* Не для всех вариантов комплектации автомобиля

Ваш автомобиль оборудован комплексом средств, предназначенных для защиты водителя и пассажиров в случае дорожно-транспортного происшествия.

Некоторые компоненты системы безопасности не требуют дополнительных действий с вашей стороны. К их числу относятся: прочная стальная конструкция, формирующая каркас безопасности кузова, внутри которого находится салон; передняя и задняя зоны смятия элементов кузова, при деформации которых происходит поглощение энергии удара; сминаемая рулевая колонка, а также устройства автоматического натяжения ремней безопасности, которые мгновенно подтягивают ремни в случае удара.

Все элементы системы безопасности снижают тяжесть травм, получаемых при дорожно-транспортных происшествиях. Однако неправильное применение элементов системы безопасности не позволяет добиться этих результатов. Поэтому **при каждой поездке** водитель и все пассажиры, находящиеся в автомобиле, **должны быть правильно пристегнуты ремнями безопасности**. Неправильное использование некоторых элементов системы безопасности может даже увеличить риск травматизма при дорожно-транспортных происшествиях.

На следующих страницах разъясняется, каким образом вы можете защитить себя и пассажиров с помощью систем обеспечения безопасности.

### Ремень безопасности

В целях обеспечения безопасности ваш автомобиль оборудован ремнями безопасности, которые установлены на всех сиденьях.

В некоторых вариантах исполнения автомобиля используются визуальный сигнализатор, расположенный на приборной панели, а также звуковой сигнал, напоминающие о необходимости застегнуть ремень безопасности.

### Необходимость применения ремней безопасности

Стандартные ремни безопасности наиболее эффективны при их использовании взрослыми людьми и подростками.

Младенцы и малолетние дети должны быть размещены в специальных колыбельках или в автомобильных детских креслах.

Езда на автомобиле с не пристегнутыми ремнями безопасности увеличивает риск серьезного травмирования или смерти в случае дорожно-транспортных происшествий, даже если ваш автомобиль оснащен подушками безопасности.

В большинстве европейских стран законодательно установлено обязательное использование ремней безопасности. Рекомендуем вам ознакомиться с соответствующими требованиями местного законодательства и Правил дорожного движения.

### ПРЕДОСТЕРЕЖЕНИЕ

**Езда с не пристегнутыми ремнями безопасности увеличивает вероятность тяжелого увечья или смертельного исхода в случае дорожно-транспортного происшествия, даже если ваш автомобиль оснащен подушками безопасности.**

**Пристегните свой ремень безопасности и убедитесь, что все пассажиры вашего автомобиля также правильно пристегнуты ремнями безопасности.**

При правильном использовании ремни безопасности позволяют:

- Предотвратить смещение вашего тела в салоне, чтобы обеспечить вашу защиту всеми остальными элементами системы пассивной безопасности автомобиля.
- Существенно уменьшить риск возможных травм практически при любых дорожно-транспортных происшествиях: лобовых, боковых и задних столкновениях, а также при опрокидывании автомобиля.
- Предохранить людей от отбрасывания в заднюю часть салона автомобиля, а также от травмирования друг друга.
- Предохранить людей от выбрасывания из автомобиля через проем ветрового стекла или открывшуюся дверь.
- Предотвратить смещение тела в положение, которое представляет опасность при срабатывании подушки безопасности. Правильное положение тела снижает риск травм, полученных в результате срабатывания подушки безопасности при дорожно-транспортном происшествии.

Разумеется, ремни безопасности не могут полностью защитить вас и ваших пассажиров абсолютно во всех авариях. Однако в большинстве дорожно-транспортных происшествий ремни безопасности оказываются очень эффективными и значительно снижают тяжесть получаемых травм. Ремни могут даже спасти вашу жизнь.

**Что вам следует делать:** всегда пристегиваться ремнями безопасности и убедиться в их правильном положении и надежной фиксации.

### **ПРЕДОСТЕРЕЖЕНИЕ:**

- *Лямки ремня безопасности при аварии автомобиля должны распределять нагрузку на прочные отделы скелета человека: бедра, тазовые кости, грудную клетку и плечи. Следует избегать расположения поясной ветви ремня на животе.*
- *Ремень безопасности должен быть отрегулирован так, чтобы лямки возможно плотнее прилегали к телу, не ухудшая удобства посадки. В этом случае ремень будет наиболее эффективно выполнять свои защитные функции. Слабина лямок значительно ухудшает защитные свойства ремня безопасности.*
- *Запрещено пользоваться ремнем безопасности, если его лямки перекручены.*
- *Каждый ремень безопасности предназначен для одновременного использования только одним человеком. Опасно надевать ремень безопасности на ребенка, который сидит на коленях у взрослого пассажира.*

## Элементы системы безопасности на вашем автомобиле

### Подушки безопасности (для некоторых вариантов исполнения автомобиля)

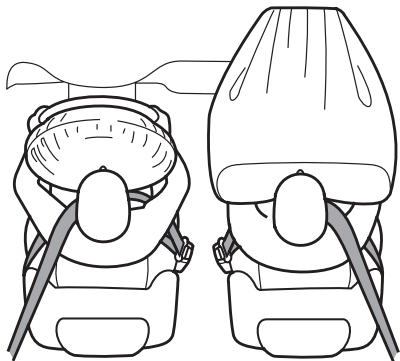

На вашем автомобиле предусмотрена установка дополнительной системы обеспечения безопасности (SRS), которая включает в себя фронтальные подушки безопасности и предназначена для защиты водителя и переднего пассажира от удара головой или грудью о рулевое колесо или панель управления в случае лобового столкновения средней силы или сильного фронтального удара (см. стр. 27).

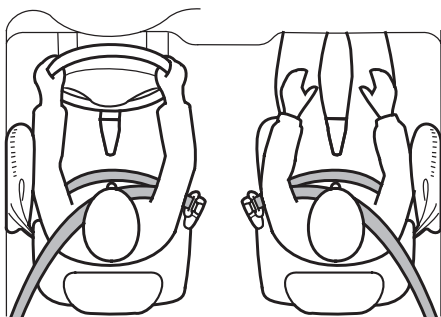

### *Автомобили, оснащенные боковыми подушками безопасности*

Ваш автомобиль может быть оборудован боковыми подушками безопасности, предохраняющими верхнюю часть тела водителя или переднего пассажира при боковых ударах средней силы и сильных ударах (см. стр. 29).

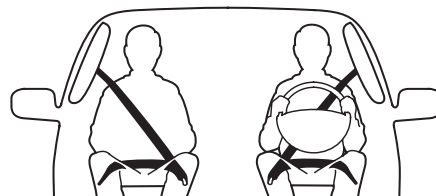

### *Автомобили, оснащенные оконными подушками безопасности (надувными шторками)*

Ваш автомобиль может быть оборудован оконными подушками безопасности, предохраняющими головы водителя, переднего пассажира, а также пассажиров, занимающих боковые места задних сидений, при боковых ударах средней силы и сильных ударах (см. стр. 30).



Вам необходимо знать следующие наиболее важные сведения о подушках безопасности, установленных на вашем автомобиле:

- **Подушки безопасности ни в коем случае не могут заменить ремни безопасности.** Надувные подушки безопасности предназначены только в качестве дополнительного средства для совместного использования с ремнями безопасности.
- **Фронтальные подушки безопасности не обеспечивают защиты в случае удара в автомобиль сзади, при боковом ударе, а также при слабых лобовых столкновениях.**
- **Срабатывание подушки безопасности может привести к травме**  
Для того чтобы эффективно выполнить свою защитную функцию, подушка безопасности должна наполняться газом с очень большой скоростью. Поэтому подушка безопасности, защищая вас от тяжелых увечий и в ряде случаев даже спасая вашу жизнь, может стать причиной травмирования, а иногда и серьезных увечий вплоть до летального исхода, если водитель или передний пассажир не были надлежащим образом пристегнуты ремнями безопасности или неправильно располагались на сиденьях.

**Что вам следует делать:** Для того чтобы уменьшить вероятность травмирования подушкой безопасности, вам следует пристегнуться ремнем безопасности, располагаясь на максимально возможном удалении от рулевого колеса (но не в ущерб удобству управления автомобилем). Передний пассажир должен сместить свое сиденье назад, как можно дальше от панели управления.

Ниже приводится более подробная информация об обеспечении максимальной безопасности водителя и пассажиров.

Необходимо, однако, понимать, что ни одна, даже самая совершенная система обеспечения пассивной безопасности, не может полностью гарантировать защиту от травм или гибели людей, даже если они пристегнуты ремнями безопасности, и при своевременном срабатывании подушек безопасности. Поэтому неукоснительно соблюдайте правила безопасного вождения автомобиля.

### Введение

Инструкции, изложенные на следующих страницах, знакомят вас с тем, как обеспечить максимальную защиту водителя, взрослых пассажиров, а также подростков старшего возраста, которым уже разрешено ехать на переднем сиденье автомобиля.

Далее, на страницах 34 – 40, даны рекомендации по обеспечению безопасности малолетних детей и младенцев.

### 1. Закрывание дверей автомобиля

После того, как водитель и пассажиры займут свои места в автомобиле, убедитесь в том, что все двери автомобиля плотно закрыты.

Ваш автомобиль снабжен сигнализатором, который загорается при неплотном закрытии одной или нескольких дверей автомобиля.

О работе сигнализатора незакрытой двери см. стр. 79 данного Руководства.

### 2. Регулировка положения передних сидений

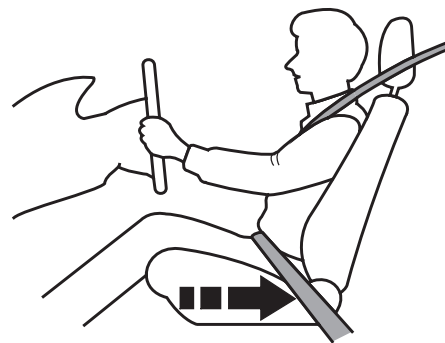

Сместите водительское сиденье в максимально удаленное от рулевого колеса положение, но таким образом, чтобы не ухудшить удобство управления автомобилем. Сиденье переднего пассажира также следует сдвинуть максимально назад.

Если вы сидите слишком близко к рулевому колесу, а пассажир находится слишком близко к передней панели салона, то в случае аварии не исключены серьезные травмы из-за срабатывания фронтальных подушек безопасности. Кроме того, возрастает вероятность удара о рулевое колесо или о панель управления.

Наряду с регулировкой водительского сиденья, отрегулируйте положение рулевого колеса по высоте и углу наклона (стр. 93).

Если из-за небольшого роста вы не можете сдвинуть водительское сиденье достаточно далеко назад от рулевого колеса и педалей, не ухудшая удобство управления автомобилем, рекомендуем рассмотреть возможность использования дополнительного оборудования для адаптации вашего положения на сиденье.

### **⚠ ПРЕДОСТЕРЕЖЕНИЕ**

**Слишком близкое к рулевому колесу положение сиденья водителя, а сиденья переднего пассажира - к передней панели, может привести к получению серьезных травм или даже смертельному исходу, если в результате дорожно-транспортного происшествия сработают подушки безопасности.**

**Старайтесь всегда располагать передние сиденья как можно дальше от подушек безопасности.**

Отрегулировав положения сидений, проверьте надежность их фиксации.

Инструкции по регулировке положения передних сидений приведены на стр. 106.

### 3. Регулировка положения спинок сидений

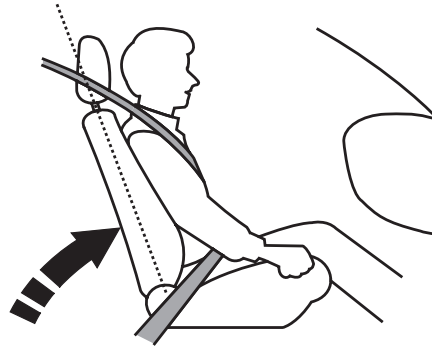

Установите спинку водительского сиденья в наиболее удобное для вас вертикальное положение, оставив достаточно пространства между вашей грудной клеткой и ступицей рулевого колеса, в которую вмонтирована подушка безопасности.

Передний пассажир также должен привести спинку своего сиденья в вертикальное положение, при этом максимально отодвинув сиденье от передней панели.

### **⚠ ПРЕДОСТЕРЕЖЕНИЕ**

**Слишком сильный наклон спинки сиденья ухудшает фиксацию тела ремнем безопасности и в случае дорожно-транспортного происшествия может привести к серьезным увечьям и даже к смертельному исходу.**

**Отрегулируйте положение спинки сиденья, приведя ее в вертикальное положение, и плотно прислонитесь спиной к спинке сиденья.**

Сильный наклон спинки сиденья приводит к тому, что плечевая ветвь ремня не располагается на грудной клетке, что снижает эффективность защитных функций ремня. Чем больше спинка сиденья наклонена назад, тем выше вероятность подныривания под ремень при сильном лобовом ударе автомобиля, и тем тяжелее могут быть полученные травмы.

Инструкции по регулировке спинки сиденья приведены на стр. 106.

### 4. Регулировка положения подголовников

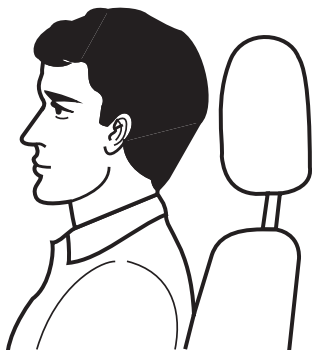

Подголовник сиденья водителя должен быть отрегулирован по высоте так, чтобы затылок упирался в его центральную часть.

Регулируемые подголовники пассажирских сидений также должны быть установлены в правильные положения. Высокому водителю (пассажиру) следует установить подголовник в максимально поднятое положение.

### **⚠ ПРЕДОСТЕРЕЖЕНИЕ**

**Неправильное положение подголовников снижает эффективность их защитных функций и повышает риск получения серьезных травм в результате дорожно-транспортного происшествия.**

**Перед поездкой убедитесь в правильном положении подголовников всех сидений.**

Правильное положение подголовников помогает предотвратить травмирование шеи и головы при ударе в автомобиль сзади.

Инструкции по регулировке подголовников приведены на стр. 107.

Если центральное заднее сиденье занято пассажиром, то подголовник этого сиденья должен находиться в поднятом положении.

### 5. Застегивание и регулировка ремней безопасности

Вставьте скобу ремня в замок. Затем потяните за лямку ремня вверх, чтобы проверить надежность фиксации скобы в замке. Убедитесь, что лямка ремня не перекручена, поскольку перекрученный ремень сам по себе является травмоопасным.



Максимально опустите поясную лямку ремня, лежащую на бедрах. Потяните за плечевую ветвь ремня, чтобы выбрать слабинку и добиться плотного прилегания ремня к телу. Правильное положение нижней лямки ремня обеспечит при аварии безопасное для вашего здоровья восприятие инерционной нагрузки прочными тазовыми костями.

В случае необходимости подтяните ремень и добейтесь плотного прилегания плечевой ветви ремня. Проверьте, чтобы плечевая лямка проходила по ключице и лежала на грудной клетке. Такое положение ремня позволит распределить инерционную нагрузку от удара на более прочную верхнюю часть грудной клетки.

### **⚠ ПРЕДОСТЕРЕЖЕНИЕ**

**Езда с не пристегнутым или неправильно пристегнутым ремнем безопасности увеличивает вероятность тяжелого увечья или смертельного исхода в случае дорожно-транспортного происшествия.**

**Пристегните свой ремень безопасности и проверьте, чтобы все пассажиры вашего автомобиля были правильно пристегнуты ремнями безопасности.**

Если плечевая ветвь ремня касается шеи или проходит по предплечью, а не по плечу, то необходимо отрегулировать положение верхней точки крепления ремня.



Ремни безопасности передних сидений оснащены регулируемыми креплениями. Чтобы отрегулировать положение верхней точки крепления ремня, нажмите на кнопку фиксатора и продвиньте крепление вверх или вниз, пока оно не установится в нужном положении. Конструкция фиксатора допускает установку крепления ремня в четырех положениях.

**Никогда не располагайте плечевую ветвь ремня под рукой или за спиной.** Это может повлечь за собой серьезные травмы при аварии.

Неисправный или неправильно пристегнутый ремень безопасности не сможет защитить вас в случае аварии.

**Недопустимо использование неисправных ремней безопасности.** Это влечет за собой серьезный риск получения травм или даже летального исхода. Поручите своему дилеру как можно скорее осуществить проверку правильности функционирования ремней безопасности.

Дополнительная информация о системе ремней безопасности на вашем автомобиле, а также о рекомендациях по уходу за ними, приведена на стр. 21.

### 6. Правильное положение водителя и пассажиров на сиденьях

После того, как водитель и все пассажиры заняли свои места в салоне автомобиля, отрегулировали положение сидений и пристегнулись ремнями безопасности, необходимо сохранять правильное вертикальное положение, плотно прислонившись спиной к спинке сиденья, и держать ноги на полу вплоть до полной остановки автомобиля и выключения двигателя.

Неправильная посадка во время движения повышает риск травмирования в результате дорожно-транспортного происшествия. Так, если пассажиры сидят согнувшись, лежат, поворачиваются в стороны, наклоняются вперед или вбок, кладут ноги на сиденья, то риск получения серьезных увечий в результате аварии значительно возрастает.

Кроме того, передние пассажиры, занимающие неправильное положение на сиденьях, могут получить серьезные травмы от сломанных в результате аварии частей внутренней отделки салона, а также от срабатывания фронтальных подушек безопасности.

*Автомобили, оснащенные боковой подушкой безопасности переднего пассажира без системы ее автоматического отключения*

Если передний пассажир сильно наклонится набок, так, что его голова окажется в зоне действия боковой подушки безопасности, то при срабатывании подушки безопасности он может получить достаточно сильный удар, который приведет к серьезной травме.

### ПРЕДОСТЕРЕЖЕНИЕ

**Неправильное положение на сиденье во время поездки может привести к серьезным травмам и увечьям в результате дорожно-транспортного происшествия.**

**Старайтесь соблюдать правильное положение на сиденье во время всей поездки, держа спину плотно прижатой к спинке сиденья и поставив ноги на пол.**

### Рекомендации для беременных женщин



Обеспечение безопасности беременной женщины при дорожно-транспортном происшествии является лучшим способом спасти будущего ребенка. Поэтому при езде на автомобиле (в качестве водителя или пассажира) беременная женщина должна всегда пользоваться ремнем безопасности, помня о том, что поясная ляжка должна располагаться как можно ниже на бедрах.

Беременная женщина, управляющая автомобилем, должна сидеть прямо. При этом сиденье должно быть максимально далеко отодвинуто от рулевого колеса, но без ухудшения удобства управления автомобилем. Беременная женщина, занимающая место переднего пассажира, должна сдвинуть сиденье максимально назад.

При каждом посещении врача, у которого вы наблюдаетесь во время беременности, проконсультируйтесь, допустимо ли вам управлять автомобилем.

### Дополнительные рекомендации по обеспечению безопасности

- **Запрещено использовать один и тот же ремень безопасности для пристегивания двух человек одновременно.** В этом случае ремень не будет выполнять своих защитных функций, и при дорожно-транспортном происшествии пассажиры могут получить тяжелые травмы.
- **Не располагайте никаких предметов между телом и ремнем безопасности.** Установка дополнительных предметов, таких как накладки для уменьшения давления или изменения положения плечевой ветви ремня, могут снизить эффективность ремней безопасности и увеличить вероятность травмирования при аварии автомобиля.

## Средства обеспечения пассивной безопасности водителя и пассажиров

---

Автомобили, оснащенные подушками безопасности

- **Не располагайте твердых или острых предметов между собой и фронтальной подушкой безопасности.** Перевозка твердых или острых предметов на коленях, или управление автомобилем с трубкой для курения или другими острыми предметами во рту может привести к тяжелым последствиям и травмам в результате аварии.
- **Не располагайте руки близко к местам расположения передних подушек безопасности.** При срабатывании подушки безопасности вы можете получить травму рук.
- **Не прикрепляйте никаких предметов к крышкам подушек безопасности.** Любые предметы, помещенные или прикрепленные к крышкам и накладкам, расположенным на ступице рулевого колеса и на передней панели, будут препятствовать нормальной работе подушек безопасности. Кроме того, указанные предметы могут быть отброшены в салон при надувании подушки безопасности, что повышает вероятность травмирования. Места расположения подушек безопасности обозначены надписью «SRS AIRBAG» («ПОДУШКА БЕЗОПАСНОСТИ»).

- **Если автомобиль оборудован боковыми подушками безопасности, то не располагайте твердых предметов у передних дверей.** При срабатывании боковой или оконной подушки безопасности подстаканник или любой другой твердый предмет, расположенный у двери, может быть отброшен в салон, что приведет к травме.
- **Если автомобиль оснащен оконной подушкой безопасности, не располагайте вешалку или любые твердые предметы на крючке для одежды.** В противном случае вы рискуете получить травму при срабатывании оконной подушки безопасности.



### Устройство ремней безопасности

Ваш автомобиль оборудован пятью комплектами диагонально-поясных ремней безопасности для водителя и всех пассажиров, сидящих на переднем и заднем сиденьях.

Автомобили, оснащенные передними подушками безопасности, оборудованы также устройствами для автоматического натяжения ремней безопасности (преднатяжителями ремней безопасности).



В систему ремней безопасности входит визуальный сигнализатор непристегнутого ремня безопасности, который находится на приборной панели, а также звуковой сигнализатор, который напоминает водителю о необходимости пристегнуть свой ремень и проверить, чтобы все пассажиры также были пристегнуты ремнями безопасности.

Система контролирует пристегивание ремня безопасности водителя. На автомобилях, предназначенных для европейских рынков, контролируется также пристегивание ремня безопасности переднего пассажира.

Сигнализатор мигает при включении зажигания (ключ зажигания повернут в положение ON (II) ), если ремень водителя еще не пристегнут. Свечение сигнализатора сопровождается звуковым сигналом, который выключается через несколько секунд. Визуальный сигнализатор продолжает

светиться без мигания, пока водитель не пристегнет ремень безопасности.

### *Автомобили для всех стран, кроме стран Европы*

Если вы будете продолжать движение, не пристегнувшись ремнем безопасности, то свечение сигнализатора и подача звукового сигнала будут периодически возобновляться.

### *Автомобили для стран Европы*

Если передний пассажир не пристегнет ремень безопасности, то визуальный сигнализатор включится приблизительно через 6 секунд после поворота ключа зажигания в положение ON (II).

Если ремень безопасности водителя или переднего пассажира не будет пристегнут во время движения, то мигание сигнализатора и подача звукового сигнала будут периодически возобновляться.

Если сиденье переднего пассажира не занято или на нем сидит маленький ребенок, то визуальный сигнализатор не включается, и звуковой сигнал не подается.

Чтобы определить, находится ли пассажир на переднем сиденье, предусмотрен встроенный в сиденье датчик. Система мониторинга занятости сиденья переднего пассажира может не работать или работать неправильно в следующих случаях:

- На сиденье переднего пассажира находится тяжелый предмет.
- Пассажир сидит на дополнительной подушке, которая положена на переднее сиденье.
- Передний пассажир занимает неправильное положение на сиденье.

Если переднее сиденье ничем и никем не занято, но включается визуальный сигнализатор или звуковой сигнал, обратитесь к дилеру компании Honda для проверки и ремонта системы.

## Дополнительная информация о ремнях безопасности

### Диагонально-поясной ремень безопасности

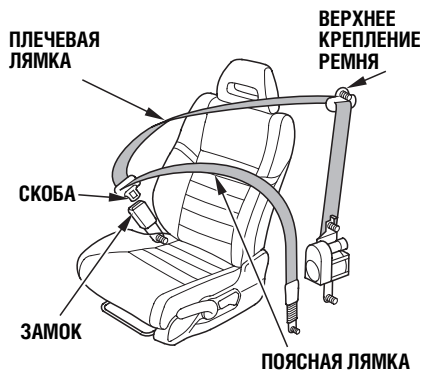

Диагонально-поясной ремень безопасности одновременно опоясывает бедра (нижняя, поясная ляпка) и проходит поверх грудной клетки через плечо (верхняя, плечевая ляпка).

Для того чтобы зафиксировать ремень безопасности, вставьте скобу в замок и потяните за ляпку ремня вверх, чтобы проверить надежность фиксации скобы в замке (о правильном положении ремня безопасности см. стр. 17).

Для того чтобы отстегнуть ремень безопасности, нажмите на красную кнопку с надписью PRESS, которая расположена на корпусе замка. При втягивании ремня инерционной катушкой следует придерживать ремень за скобу. После выхода из автомобиля проверьте, чтобы ремень не остался в проеме двери и не был зажат при закрывании двери.

Каждый диагонально-поясной ремень снабжен инерционной катушкой, которая выбирает слабины лямок и постоянно поддерживает небольшое предварительное натяжение прижатого к телу ремня. Инерционная катушка практически не стесняет движений пристегнутого ремнем человека и позволяет ему легко изменять позу на сиденье. При дорожно-транспортном происшествии или резком торможении автомобиля инерционная катушка автоматически блокирует ремень безопасности, обеспечивая фиксацию тела от опасных перемещений.

Диагонально-поясные ремни безопасности, установленные на всех местах заднего сиденья вашего автомобиля, снабжены дополнительным фиксирующим зажимом, обеспечивающим надежность фиксации специальных детских защитных устройств (см. стр. 52).

При вытягивании плечевой ветви ремня на полную длину приводится в действие инерционная катушка. Ремень наматывается обратно на катушку, исключив при этом возможность опасного перемещения пассажира.

Для разблокировки инерционной катушки, выньте скобу из замка и дайте ремню автоматически намататься на катушку. При необходимости вытяните ремень на нужную длину и вставьте скобу в замок.

### Устройство автоматического натяжения ремней безопасности

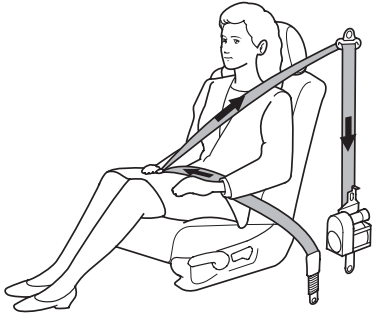

#### *Автомобили, оборудованные фронтальными подушками безопасности*

С целью дополнительной защиты водителя и переднего пассажира от травм передние сиденья вашего автомобиля оснащены устройствами автоматического натяжения ремней безопасности. В момент активации системы происходит мгновенное натяжение ремней, которые надежно прижимают водителя и переднего пассажира к спинкам сидений.

#### *Для некоторых вариантов исполнения автомобиля:*

Если при аварии срабатывают боковые или оконные подушки безопасности, то одновременно с ними срабатывают и преднатяжители ремней безопасности.

#### *Для автомобилей, поставляемых в европейские страны:*

Преднатяжители ремней безопасности могут сработать при некоторых столкновениях, даже если фронтальные подушки безопасности не активируются. Бывают аварии, при которых нет необходимости в активации подушек безопасности, однако натяжение ремня безопасности оказывается полезным.

#### *Для всех вариантов исполнения автомобиля:*

После активации преднатяжителей ремни безопасности останутся в натянутом состоянии до тех пор, пока их не отстегнут обычным способом.

Если преднатяжитель ремня безопасности сработал, то он непригоден к дальнейшему использованию и подлежит замене.



В случае неисправности системы автоматического натяжения ремней безопасности включается визуальный сигнализатор SRS, расположенный на приборной панели (см. стр. 31).

### **Уход за ремнями безопасности**

В целях обеспечения безопасности вы должны регулярно проверять состояние ремней на вашем автомобиле.

Для проверки полностью вытяните каждый ремень из инерционной катушки и осмотрите его на предмет наличия потертых мест, порезов, прожогов или следов износа.

Проверьте работу замка и легкость втягивания ремня инерционной катушкой. Если ремень плохо втягивается в инерционную катушку, возможно, поможет его очистка (стр. 309). Ремни безопасности, имеющие повреждения или следы износа лямок, а также при нарушении нормального функционирования их замка или инерционной катушки, должны быть немедленно заменены.

**ПРЕДОСТЕРЕЖЕНИЕ:** *Запрещено самостоятельно вносить какие-либо изменения в конструкцию ремней безопасности, в результате которых ухудшается или блокируется работа натяжного устройства инерционной катушки или утрачивается возможность вручную отрегулировать длину ремня для устранения его слабину.*

Если ремни безопасности испытали при столкновении автомобиля большую нагрузку, обратитесь к дилеру для проверки ремней и, в случае необходимости, их замены на новые. Помните, что ремни автомобиля, побывавшего в аварии, не смогут обеспечить должного уровня безопасности при следующем дорожно-транспортном происшествии.

Одновременно с проверкой ремней безопасности, дилер должен проверить состояние мест их крепления на кузове автомобиля. Для автомобилей, оснащенных фронтальными подушками безопасности: преднатяжители ремней безопасности, которые были активированы при аварии, должны быть заменены новыми.

**ПРЕДОСТЕРЕЖЕНИЕ:** *После серьезной аварии автомобиля следует обязательно заменить испытавшие большую нагрузку ремни безопасности вместе с замками и инерционными катушками, даже если отсутствуют внешние признаки повреждений.*

**ПРЕДОСТЕРЕЖЕНИЕ:** *Необходимо избегать попадания на лямки ремней безопасности таких веществ, как полироли, масло, другие химикаты и в особенности электролит. Для чистки ремней безопасности следует использовать нейтральный мыльный раствор. Ремни безопасности подлежат замене на новые при наличии на лямках потертостей, сильных загрязнений или механических повреждений.*

### **⚠ ПРЕДОСТЕРЕЖЕНИЕ**

Пренебрежение регулярными проверками состояния ремней безопасности может привести к серьезным травмам и даже к смертельному исходу, вызванному отказом функционирования или неполноценным функционированием ремней безопасности.

Регулярно проверяйте состояние ремней безопасности на вашем автомобиле, и, при необходимости, немедленно их замените.

#### *Места крепления ремней безопасности*

При замене ремней безопасности следует убедиться в правильности выбранных мест крепления. Места крепления ремней безопасности показаны на рисунках.

(Переднее сиденье)

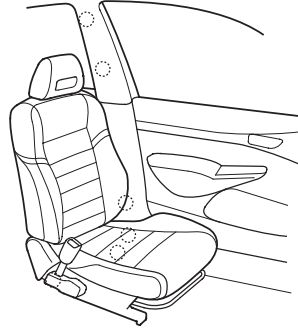

(Заднее сиденье)

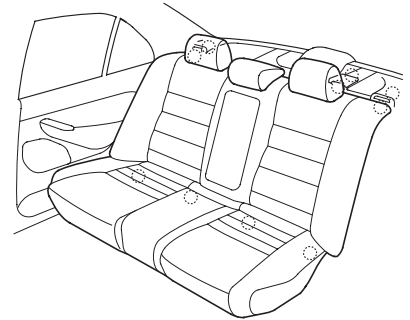

Заднее сиденье оборудовано тремя диагонально-поясными ремнями безопасности.

## Дополнительная информация о подушках безопасности (для некоторых вариантов исполнения автомобиля)

### Компоненты дополнительной системы обеспечения безопасности (SRS)

Система подушек безопасности состоит из следующих элементов:

- Все автомобили оснащены двумя фронтальными подушками безопасности. Подушка безопасности водителя расположена под накладкой ступицы рулевого колеса. Подушка безопасности переднего пассажира находится за передней панелью. Места расположения обеих подушек помечены надписями «SRS AIRBAG» (см. стр. 27).
- Ваш автомобиль может быть оснащен двумя боковыми подушками безопасности водителя и переднего пассажира. Подушки находятся в боковых зонах спинок передних сидений, а места их расположения обозначены символами «SIDE AIRBAG» (см. стр. 29).
- Ваш автомобиль может быть также оснащен двумя оконными подушками безопасности (наддувными шторками), которые расположены с каждого борта автомобиля. Подушки встроены в потолок над окнами дверей автомобиля. На передних и задних стойках с обеих сторон имеются надписи «SIDE CURTAIN AIRBAG» (см. стр. 30).

- Устройства автоматического натяжения ремней безопасности передних сидений (см. стр. 23).
- Датчики, регистрирующие лобовой удар средней силы или сильный, а также боковые удары (для автомобилей, оснащенных боковыми подушками безопасности).

*Все автомобили, кроме поставляемых в Европу:*

- Сложная электронная система, которая при включенном зажигании (ключ зажигания повернут в положение ON (II)) обеспечивает постоянное тестирование датчиков, блока управления и газогенераторов подушек безопасности.

*Автомобили, оборудованные боковой подушкой безопасности пассажира с системой ее автоматического отключения*  
Система, которая регистрирует информацию, поступающую от датчиков, блока управления и газогенераторов подушек безопасности.

*Автомобили, поставляемые в Европу:*

- Сложная электронная система, которая при включенном зажигании (ключ зажигания повернут в положение ON (II)) обеспечивает постоянное тестирование

датчиков, блока управления и газогенераторов подушек безопасности, а также преднатяжителей ремней безопасности.

- Сигнализатор неисправности дополнительной системы безопасности, который расположен на приборной панели и предназначен для предупреждения водителя о неисправности подушек безопасности, датчиков и преднатяжителей ремней безопасности (см. стр. 31).
- Для автомобилей, оборудованных боковыми подушками безопасности и системой автоматического отключения подушки безопасности переднего пассажира: сигнализатор на приборной панели, который предупреждает об отключении боковой подушки безопасности переднего пассажира (стр. 32).
- Автономный резервный источник энергии, предназначенный для дублирования основной электросистемы автомобиля в случае ее выхода из строя в результате аварии.

### Функционирование фронтальных подушек безопасности

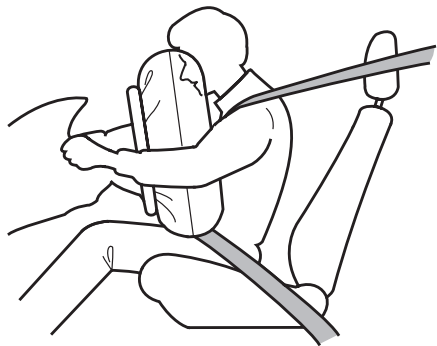

При лобовом ударе (средней силы или сильном) датчики замедления фиксируют резкое снижение скорости автомобиля.

По сигналу датчиков блок управления включает газогенераторы для быстрого наполнения газом фронтальных подушек безопасности водителя и переднего пассажира и автоматического натяжения ремней безопасности.

### *Автомобили, поставляемые в Европу:*

Блок управления обеспечивает мгновенное наполнение газом подушек безопасности при необходимом давлении.

При фронтальном ударе происходит натяжение ремня безопасности, который надежно удерживает от смещений нижнюю часть туловища и грудную клетку. Надувные подушки безопасности водителя и переднего пассажира помогают предотвратить сильный удар головой и грудной клеткой о рулевое колесо или о переднюю панель автомобиля.

Поскольку сигналы на срабатывание обеих подушек безопасности поступают от одних и тех же датчиков, как правило, обе подушки наполняются газом одновременно. Однако, возможно срабатывание только одной подушки безопасности.

Это происходит в том случае, если сила лобового столкновения была на грани, определяющей срабатывание или несрабатывание подушек безопасности. В этом случае ремни безопасности обеспечивают достаточно надежную защиту водителя и переднего пассажира, в то время как эффект от срабатывания подушки безопасности будет минимальным.

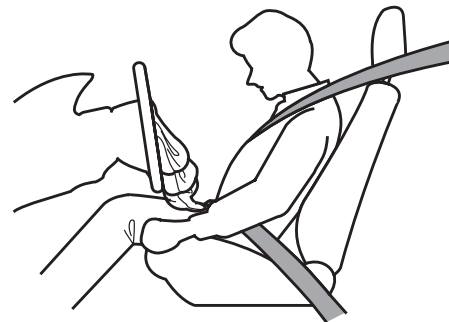

После срабатывания и наполнения газом фронтальные подушки безопасности сразу же сдуваются, что позволяет водителю сохранять обзорность и свободно манипулировать всеми органами управления автомобилем.

Продолжительность всего процесса от момента подачи сигнала датчиками замедления до сдувания подушек занимает около одной десятой доли секунды. Действие подушек безопасности происходит настолько быстро, что вы просто не успеваете понять, что произошло.

После дорожно-транспортного происшествия, при котором произошло срабатывание подушек безопасности, воздух в салоне автомобиля выглядит слегка задымленным. На самом деле это - взвесь тонкодисперсного порошка, которым были пересыпаны оболочки подушек в сложном состоянии. Этот дым безвреден, однако люди с заболеваниями органов дыхания могут испытывать определенный дискомфорт от содержащихся в воздухе газообразных продуктов, выделяемых газогенераторами надувных подушек. В этом случае желательно как можно быстрее покинуть салон автомобиля, если условия безопасности этому не препятствуют.

### ***Автомобили, поставляемые в Европу: Подушки безопасности с двухступенчатым газогенератором***

Фронтальные подушки безопасности могут быть оснащены двухступенчатыми газогенераторами. В зависимости от силы удара наполнение подушек газом может происходить последовательно или одновременно от двух ступеней газогенератора.

***При сильном ударе*** наполнение подушки газом осуществляется одновременно от двух ступеней газогенератора, т.е. наиболее быстро и при высоком давлении.

***При ударе умеренной силы*** наполнение подушки газом сначала осуществляется от первой ступени газогенератора, а затем через долю секунды – от второй ступени. В результате подушка надувается не так быстро и при меньшем давлении.

### ***Подушки безопасности с двумя режимами наполнения газом***

Фронтальные подушки безопасности могут работать в различных режимах в зависимости от того, пристегнут ли ремень безопасности или нет.

Если ремень безопасности **не пристегнут**, то подушка безопасности наполняется газом в режиме, который учитывает необходимость наиболее надежной защиты непристегнутого ремнем водителя или пассажира.

Если ремень безопасности **пристегнут**, то подушка безопасности наполняется газом при несколько ином пороговом значении давления, поскольку подушка безопасности лишь дополняет основную защитную функцию, выполняемую ремнем безопасности.



### Функционирование боковых подушек безопасности (для некоторых вариантов исполнения автомобиля)

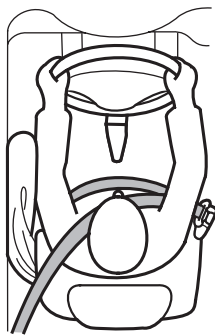

При боковом ударе (средней силы или сильном) в электронный блок управления поступают сигналы от датчиков удара, что приводит к почти мгновенному срабатыванию боковой подушки безопасности водителя или переднего пассажира.

Следует подчеркнуть, что при боковом ударе срабатывает только одна подушка безопасности. Если удар происходит со стороны переднего пассажира, то боковая подушка безопасности переднего пассажира срабатывает, даже если пассажирское место не занято.

Для наилучшей защиты подушкой безопасности при боковом ударе водитель и передний пассажир должны занимать правильное положение на сиденьях и быть пристегнутыми ремнями безопасности.

*Автомобили, оснащенные боковой подушкой безопасности пассажира без системы ее автоматического отключения*

Если передний пассажир наклонится к двери так, что его голова окажется в зоне действия надувающейся боковой подушки безопасности, то он может получить тяжелую травму. Боковая подушка безопасности надувается с такой силой, что может серьезно травмировать и даже убить ребенка, сидящего на переднем сиденье. Дополнительная информация о боковых подушках безопасности приведена на стр. 38 и 60.

### *Система автоматического отключения боковой подушки безопасности переднего пассажира*

*Автомобили, оснащенные боковой подушкой безопасности пассажира и системой ее автоматического отключения*

Ваш автомобиль оборудован системой автоматического отключения боковой подушки безопасности переднего пассажира, которая позволяет избежать возможных травм.

Компания Honda не рекомендует размещать ребенка на переднем сиденье. Тем не менее, указанная система автоматически отключает боковую подушку безопасности в случае, если ребенок наклонится к передней двери, и его голова окажется в зоне действия надувающейся подушки.

Система может автоматически отключить боковую подушку безопасности также в случае, если взрослый пассажир малого или нормального роста сильно наклонится к передней двери.

Система также может автоматически отключить боковую подушку безопасности при расположении некоторых предметов на сиденье переднего пассажира.

## Дополнительная информация о подушках безопасности (для некоторых вариантов исполнения автомобиля)

Если вы увидите свечение сигнализатора отключения боковой подушки безопасности, попросите пассажира сесть прямо (стр. 32). Как только корпус пассажира выйдет из зоны срабатывания подушки, система боковой подушки безопасности вновь активируется, а сигнализатор погаснет.

Спинка сиденья переднего пассажира не должна быть закрыта чехлом или любым другим предметом, который воспрепятствует нормальной работе боковой подушки безопасности и системы ее автоматического отключения.

### Функционирование оконных подушек безопасности (для некоторых вариантов исполнения автомобиля)

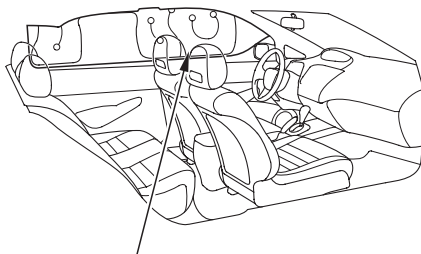

#### ОКОННЫЕ ПОДУШКИ БЕЗОПАСНОСТИ

При боковом ударе (средней силы или сильном) в электронный блок управления поступают сигналы от датчиков удара, что приводит к почти мгновенному срабатыванию оконной подушки безопасности (надувной шторки), расположенной со стороны водителя или переднего пассажира.

Следует подчеркнуть, что при боковом ударе срабатывает только одна подушка безопасности. Если удар происходит со стороны переднего пассажира, то срабатывает оконная подушка безопасности, расположенная с того же борта автомобиля, даже если пассажирское место не занято.

Для наилучшей защиты оконной подушкой безопасности при боковом ударе водитель и передний пассажир должны занимать правильное положение на сиденьях и быть пристегнутыми ремнями безопасности.

### Сигнализатор неисправности дополнительной системы безопасности



Сигнализатор системы SRS предназначен для предупреждения водителя о неисправности подушек безопасности, датчиков и преднатяжителей ремней безопасности.

При включении зажигания (ключ повернут в положение ON (II) ) сигнализатор загорается на короткое время и затем гаснет. Это свидетельствует о нормальной работе дополнительной системы безопасности.

Однако при произвольном включении сигнализатора в любой другой момент, а также если сигнализатор вообще не светится, вам следует обратиться на сервисную станцию дилера для проверки исправности системы. Обратиться на сервисную станцию необходимо также в следующих случаях:

- Сигнализатор SRS не загорается при включении зажигания (ключ зажигания повернут в положение ON (II) ).
- Сигнализатор продолжает светиться после пуска двигателя.
- Сигнализатор включается при движении автомобиля и продолжает светиться в постоянном или мигающем режиме.

При наличии перечисленных выше признаков система подушек безопасности и преднатяжителей ремней безопасности неработоспособна и не защитит вас, когда вы будете в этом нуждаться.

### **⚠ ПРЕДОСТЕРЕЖЕНИЕ**

**Игнорирование светящегося сигнализатора дополнительной системы безопасности (SRS) может привести к серьезным травмам и смерти водителя и пассажиров из-за отказа срабатывания подушек безопасности или преднатяжителей ремней безопасности.**

**При наличии признаков неправильной работы сигнализатора дополнительной системы безопасности следует как можно скорее обратиться к вашему дилеру или на сервисную станцию для проведения диагностики и ремонта системы.**

### Сигнализатор отключения боковых подушек безопасности

*Только для автомобилей, оснащенных боковыми подушками безопасности с системой их автоматического отключения*



Данный световой сигнализатор предупреждает вас о том, что произошло автоматическое

отключение боковой подушки безопасности переднего пассажира. Сигнализатор *не предупреждает* о неисправности боковой подушки безопасности.

При включении зажигания (ключ зажигания повернут в положение ON (II) ) сигнализатор загорается на короткое время и затем гаснет (см. стр. 76). Если сигнализатор не включается при включении зажигания или продолжает светиться при движении автомобиля с незанятым местом переднего пассажира, то вам следует обратиться на сервисную станцию для диагностики системы.

### Техническое обслуживание подушек безопасности

Подушки безопасности и устройства автоматического натяжения ремней безопасности, установленные на вашем автомобиле, практически не нуждаются в периодических проверках и техническом обслуживании. Более того, самостоятельный ремонт любых компонентов указанных систем запрещен. Однако вам необходимо знать следующее:

- **После срабатывания подушек безопасности** они подлежат обязательной замене вместе с блоком управления системы, преднатяжителями ремней безопасности и другими элементами системы дополнительной безопасности.

Не пытайтесь самостоятельно демонтировать или заменять сработавшие подушки. Эти операции должны выполняться только на сервисной станции уполномоченного дилера компании Honda.

- **Если сигнализатор дополнительной системы безопасности указывает на наличие неисправности**, немедленно обратитесь к специалистам на сервисную станцию дилера для диагностики системы. В противном случае подушки безопасности могут не сработать при дорожно-транспортном происшествии и не выполнить свою защитную функцию.

К работам с узлами дополнительной системы безопасности допускается только специально обученный персонал. Запрещено самостоятельно демонтировать с автомобиля подушки безопасности и натяжители ремней безопасности. В случае отказа системы или после аварийного срабатывания подушек безопасности и преднатяжителей ремней безопасности необходимо обратиться на сервисную станцию дилера для проведения ремонта или замены узлов системы.

### Дополнительные меры обеспечения безопасности

- **Не демонтируйте и не отключайте подушки безопасности.** В совокупности с ремнями безопасности подушки безопасности обеспечивают максимально эффективную защиту в случае дорожно-транспортного происшествия.
- **Не вскрывайте блоки и не изменяйте электропроводку** системы подушек безопасности и устройств автоматического натяжения ремней безопасности. Эти действия могут привести к самопроизвольному срабатыванию подушек и ремней безопасности и стать причиной травмирования вас или других людей.

### Автомобили, оснащенные боковыми подушками безопасности

- **Не допускайте попадания влаги на спинки передних сидений.** Если спинка сиденья будет залита водой или иной жидкостью, то нормальная работа боковых подушек безопасности окажется невозможной.
- **Не заменяйте и ничем не загромождайте крышки в спинках передних сидений,** за которыми находятся боковые подушки безопасности. Это приведет к невозможности наполнения газом боковых подушек безопасности при дорожно-транспортном происшествии.



Обязанности по обеспечению безопасности детей при езде на автомобиле лежат на взрослых. Тем не менее, несмотря на наилучшие намерения, многие родители подчас даже не знают как *надлежащим образом* обеспечить максимальную безопасность своих детей.

Если вам предстоит поездка в автомобиле с детьми любого возраста, внимательно прочтите данную главу. Она начинается с важных рекомендаций общего характера, после чего дается информация, касающаяся особенностей перевозки младенцев, малолетних детей и подростков.

**Все дети должны находиться в специальных устройствах обеспечения безопасности или пристегиваться штатными ремнями безопасности.**

Ежегодно многие дети страдают в автомобильных авариях только вследствие отказа от использования или в результате неправильного использования соответствующих защитных средств. Помните, что дорожно-транспортные происшествия занимают первое место среди причин гибели детей до 12 лет включительно.

Для снижения риска гибели или травмирования младенцев и детей, обязательно используйте соответствующие защитные средства при каждой поездке в автомобиле с детьми.

***Младенцы и малолетние дети, обеспечение безопасности которых невозможно с помощью штатных ремней безопасности, должны размещаться в специальных детских средствах защиты*** (см. стр. 41 – 59).

### **⚠ ПРЕДОСТЕРЕЖЕНИЕ**

При дорожно-транспортном происшествии дети могут получить серьезные травмы или погибнуть, если не будет надлежащим образом обеспечена их безопасность.

**Для маленьких детей, рост которых не позволяет использовать стандартные ремни безопасности, необходимы детские кресла или колыбельки, устанавливаемые на сиденья. Для детей более старшего возраста можно устанавливать на сиденья дополнительные детские подушки, которые позволяют детям пользоваться штатными ремнями безопасности.**

***Дети старших возрастов обязательно должны быть пристегнуты диагонально-поясными ремнями безопасности*** (см. стр. 60 – 64).

В большинстве стран Европы средства обеспечения безопасности детей при перевозке в автомобиле должны удовлетворять требованиям Правил ЕСЕ 44.

Во многих странах законодательно предусмотрено обязательное применение сертифицированных средств защиты детей младше 12 лет или ростом менее 150 см. Применяемое средство защиты должно подходить для конкретного ребенка. Использование автомобильных детских колыбелек, кресел и других защитных средств необходимо при размещении ребенка на любом пассажирском сиденье. Если вы намерены перевозить в своем автомобиле малолетнего ребенка, то предварительно ознакомьтесь с требованиями местного законодательства по обеспечению безопасности детей в автомобиле.

### **Перевозка детей на заднем сиденье автомобиля**

Статистические данные по дорожно-транспортным происшествиям свидетельствуют о том, что безопасность детей всех возрастов и любого роста обеспечивается надежнее всего при правильном использовании соответствующих защитных средств, размещаемых на заднем сиденье.

Перевозка детей на заднем сиденье позволяет уменьшить риск травматизма в результате удара о твердые элементы интерьера салона. Кроме того, при перевозке детей на заднем сиденье исключена возможность травм в результате срабатывания фронтальной или боковой подушки безопасности.

### **Риск травмирования ребенка подушкой безопасности переднего пассажира**

*Автомобили оснащенные фронтальными подушками безопасности*  
Фронтальная подушка безопасности создана с целью обеспечения защиты взрослых пассажиров в случае лобового удара средней тяжести или сильного удара. Обеспечение защиты достигается за счет большого объема подушки безопасности и мгновенного ее наполнения газом. В некоторых случаях наполняющаяся подушка сама может причинить серьезные травмы.

**Перевозка младенцев в автомобиле**  
*Если ваш автомобиль оснащен фронтальной подушкой безопасности пассажира, запрещается установка на переднее сиденье колыбельки или детского кресла, в которых ребенок располагается лицом назад.* При дорожно-транспортном происшествии надувающаяся оболочка подушки безопасности сильно ударит по колыбельке или детскому креслу и может резко сдвинуть с места это защитное устройство, что чревато очень серьезным травмированием и даже гибелью ребенка.

В соответствии с требованиями Правил ЕСЕ № 94:

<p><b>⚠ ПРЕДОСТЕРЕЖЕНИЕ</b></p> 
<p>Если автомобиль оснащен надувной подушкой безопасности переднего пассажира, запрещается устанавливать на переднее сиденье детское автомобильное кресло, в котором ребенок расположен лицом назад.</p> <p><b>НЕВЫПОЛНЕНИЕ ДАННОГО ТРЕБОВАНИЯ МОЖЕТ ПРИВЕСТИ К СЕРЬЕЗНОЙ ТРАВМЕ ИЛИ ГИБЕЛИ РЕБЕНКА</b></p>

При дорожно-транспортном происшествии надувающаяся оболочка подушка безопасности сильно ударит по детскому креслу и может резко сдвинуть его с места. Это чревато очень серьезным травмированием и даже гибелью ребенка.

**Перевозка малолетних детей в автомобиле. Если ваш автомобиль оснащен фронтальной подушкой безопасности переднего пассажира, то установка на переднее сиденье детского автомобильного кресла, в котором ребенок расположен лицом вперед, может быть опасной.** Если переднее пассажирское сиденье расположено слишком близко к передней панели, или в случае, когда голова ребенка резко наклоняется вперед при лобовом столкновении, срабатывающая подушка безопасности может нанести серьезные травмы или даже стать причиной смерти ребенка.

**Перевозка подростков в автомобиле. Если ваш автомобиль оснащен фронтальной подушкой безопасности переднего пассажира, то использование систем безопасности, не отвечающих росту и весу ребенка, влечет за собой серьезный риск травмирования и даже гибели ребенка в случае дорожно-транспортного происшествия.** Рекомендуем размещать подростка на заднем сиденье. При необходимости используйте подкладную детскую подушку. При этом необходимо пристегнуть ребенка ремнем безопасности, обеспечив правильное положение лямок ремня относительно тела (необходимая информация по обеспечению безопасности подростков представлена на стр. 60).

Во всех случаях вам следует ознакомиться с требованиями местного законодательства и правилами обеспечения безопасности детей при перевозке в автомобиле.



*Некоторые модели автомобилей* оснащаются специальными табличками, в которых содержится информация, предупреждающая о возможном риске травмирования детей подушками безопасности, а также о необходимости надлежащего использования систем обеспечения безопасности детей при перевозке в автомобиле. Эти таблички располагаются на ветровом стекле и в дверном проеме, а также на солнцезащитных козырьках. Настоятельно советуем вам ознакомиться с содержанием этих табличек и точно следовать изложенным в них инструкциям.

В соответствии с требованиями Правил ЕСЕ № 94:

**⚠ ПРЕДОСТЕРЕЖЕНИЕ**



**Если автомобиль оснащен надувной подушкой безопасности переднего пассажира, запрещается устанавливать на переднее сиденье детское автомобильное кресло, в котором ребенок расположен лицом назад.**

**НЕВЫПОЛНЕНИЕ ДАННОГО ТРЕБОВАНИЯ МОЖЕТ ПРИВЕСТИ К СЕРЬЕЗНОЙ ТРАВМЕ ИЛИ ГИБЕЛИ РЕБЕНКА**

**⚠ ПРЕДОСТЕРЕЖЕНИЕ**



**Чрезвычайно опасно!**

**Если автомобиль оснащен надувной подушкой безопасности переднего пассажира, то запрещается устанавливать на переднее сиденье детское автомобильное кресло, в котором ребенок расположен лицом назад.**

### Риск травмирования ребенка боковой подушкой безопасности

Автомобили, оснащенные боковой подушкой безопасности пассажира без системы ее автоматического отключения

Боковые подушки безопасности созданы с целью обеспечения защиты взрослых пассажиров в случае бокового удара средней тяжести или сильного удара. Если любая часть тела ребенка будет находиться в зоне действия боковой подушки безопасности, то в результате удара надувающейся подушкой ребенок может получить тяжелую или даже смертельную травму.

В дверных проемах имеются таблички, напоминающие о потенциальной опасности боковых подушек и о том, что безопасность надежнее всего обеспечивается при размещении ребенка на заднем сиденье при правильном использовании соответствующих защитных средств.

### ПРЕДОСТЕРЕЖЕНИЕ



**Не наклоняйтесь к передней двери, так как при срабатывании боковой подушки безопасности это может привести к серьезной травме или даже к летальному исходу.**

**Сидите прямо, прислонившись спиной к спинке сиденья.**

*Автомобили, оснащенные боковой подушкой безопасности пассажира с системой ее автоматического отключения*

Чтобы избежать травм переднего пассажира, вызванных срабатыванием боковой подушки безопасности, она оснащена системой автоматического отключения. Даже при наличии указанной системы компания Honda не рекомендует детям ездить на переднем сиденье. Для наилучшей защиты от травмирования боковой подушкой безопасности подросток должен быть пристегнут ремнем безопасности и сидеть прямо, плотно прислонившись к спинке сиденья. Дополнительная информация о системе автоматического отключения боковой подушки безопасности переднего пассажира приведена на стр. 32.

В дверных проемах имеются таблички, напоминающие о потенциальной опасности получить травму при срабатывании боковых подушек безопасности.

### Перевозка в автомобиле группы детей

На заднем сиденье вашего автомобиля можно надежно разместить детей при их перевозке на автомобиле. В случае необходимости перевозки нескольких детей с посадкой одного из них на переднем сиденье, выполняйте следующие рекомендации:

- Усадите на переднее сиденье самого старшего ребенка – при условии, что его безопасность может быть надлежащим образом обеспечена с помощью штатного диагонально-поясного ремня безопасности (см. стр. 60).
- Сдвиньте переднее сиденье автомобиля как можно дальше назад (см. стр. 106).
- Убедитесь в том, что ребенок, посаженный на переднее сиденье, сидит прямо, плотно прислонившись спиной к спинке сиденья (см. стр. 18).
- Убедитесь в правильном положении и надежной фиксации ремня безопасности (см. стр. 17).

### Перевозка детей, требующих повышенного внимания

Многие родители предпочитают размещать младенцев или малолетних детей на передних сиденьях, объясняя это тем, что это дает им возможность наблюдать за детьми, или тем, что дети требуют повышенного внимания со стороны взрослых.

Размещая детей на передних сиденьях, родители подвергают их риску, связанному со срабатыванием фронтальной или боковой подушки безопасности. Кроме того, отвлекаясь для наблюдения за ребенком, водитель менее адекватно реагирует на изменение дорожной ситуации, что создает дополнительный риск дорожно-транспортного происшествия.

Если ребенок требует постоянной физической поддержки или визуального контакта, то мы настоятельно рекомендуем присутствие в автомобиле еще одного взрослого пассажира, который смог бы совершить поездку на автомобиле с таким ребенком на заднем сиденье, поскольку расположение ребенка на заднем сиденье является наиболее безопасным.

### Дополнительные меры обеспечения безопасности детей

- **Не перевозите детей на коленях.** Если во время столкновения вы не будете пристегнуты ремнем безопасности, то сила удара отбросит вас вперед, и вы раздавите ребенка о переднюю панель. Если же во время столкновения вы будете пристегнуты, то не сможете удержать ребенка, который получит тяжелую травму или погибнет.
- **Не пристегивайте одним ремнем себя и ребенка.** При аварии ремень может сжать ребенка с большой силой, в результате чего он получит тяжелую травму или погибнет.
- **Не пристегивайте одним ремнем двух детей.** Это приведет к тяжелым травмам в случае аварии.

- **Пользуйтесь недоступными для детей рычажками блокировки дверных замков.** Если Вы заблокируете двери с помощью указанного устройства (см. стр. 100), то дети не смогут открыть двери и по неосторожности выпасть из автомобиля.
- **ПРЕДУПРЕЖДЕНИЕ:** С помощью главного выключателя отключите цепь питания электрических стеклоподъемников задних стекол. Дети не смогут играть, поднимая и опуская стекла, что отвлекло бы водителя от наблюдения за дорожной ситуацией (см. стр. 114).
- **ПРЕДУПРЕЖДЕНИЕ:** Выходя из автомобиля, в котором остаются дети или взрослые пассажиры, обязательно выньте ключ из замка зажигания и возьмите его с собой.
- **Не оставляйте детей в автомобиле одних без присмотра взрослых.** В некоторых странах присутствие детей в автомобиле без присмотра взрослых является нарушением законодательства и может привести к серьезным последствиям.  
Например, младенец или малолетний ребенок, оставшийся без присмотра взрослых в автомобиле в жаркий день, может погибнуть от теплового удара. В случае если дети остаются в автомобиле без присмотра взрослых, и при этом ключ находится в замке зажигания, возможен случайный запуск двигателя автомобиля и его трогание с места. Это может нанести травмы и увечья, как самим детям, находящимся внутри автомобиля, так и окружающим.
- **Заприте все двери и багажник, если автомобиль не используется.** Играя, дети могут нечаянно запереться в багажнике. Научите ваших детей не играть рядом с автомобилем.
- **Прячьте от детей ключи от автомобиля и пульт дистанционного управления дверями.** Даже маленькие дети сумеют открыть дверь автомобиля и включить зажигание или открыть багажник. Эти действия могут привести к несчастным случаям, в том числе - со смертельным исходом.  
Не разрешайте детям стоять на коленях на сиденье или ехать стоя. Силы инерции, возникающие при резком торможении, отбросят ребенка вперед, и он будет серьезно травмирован или даже может погибнуть.

### Безопасная перевозка младенцев



**Типы защитных устройств для перевозки младенцев.** Для перевозки младенцев возрастом до одного года следует использовать специальные наклонные автомобильные колыбельки, в которых ребенок располагается лицом назад. Перевозить ребенка с применением других защитных устройств можно только после достижения ребенком возраста и роста, указанного изготовителем защитной системы.

Только использование колыбелек, в которых ребенок обращен лицом назад, позволяет обеспечить надлежащую защиту головы, шеи и спины младенца.

Допускается использование двух типов систем детской безопасности: системы детской безопасности, созданные исключительно для младенцев или перенастраиваемые наклонные устройства детской безопасности, в которых ребенок располагается лицом назад.

Перечень детских защитных систем, рекомендованных к применению на территории европейских стран, приведен на стр. 47.

**Недопустима перестановка детских защитных устройств, в которых ребенок располагается лицом назад, в противоположное положение (лицом вперед).** При таком расположении ребенок может быть серьезно травмирован в результате фронтального удара при аварии.

**Установка детских защитных устройств, в которых ребенок располагается лицом назад** Специальное детское защитное устройство, в котором ребенок располагается лицом назад, может быть установлено на любом месте заднего сиденья, но не на сиденье переднего пассажира. **Не устанавливайте детское кресло или колыбельку с ребенком, обращенным лицом назад, на переднее пассажирское сиденье.**

Перечень рекомендованных к применению на территории европейских стран детских защитных систем, которые устанавливаются на любых местах заднего сиденья и в которых ребенок располагается лицом назад, приведен на стр. 47.

Не устанавливайте детское кресло или колыбельку с ребенком, обращенным лицом назад, на переднее пассажирское сиденье, если автомобиль оснащен подушкой безопасности переднего пассажира. При аварии автомобиля быстро надувающаяся оболочка подушка безопасности может убить или серьезно травмировать ребенка.

Правильно установленное детское защитное устройство, в котором ребенок обращен лицом назад, может помешать водителю и переднему пассажиру сместить свои сиденья как можно дальше назад в соответствии с рекомендациями или зафиксировать сиденья в нужном положении.

В подобных случаях рекомендуется разместить детское кресло или колыбельку на заднем сиденье непосредственно за сиденьем переднего пассажира, которое следует максимально сдвинуть вперед и оставить незанятым. Возможная альтернатива – приобретение детского защитного устройства меньшего размера.

### **ПРЕДОСТЕРЕЖЕНИЕ**

**Не устанавливайте детское кресло или колыбельку с ребенком, обращенным лицом назад, на переднее пассажирское сиденье, если автомобиль оснащен подушкой безопасности переднего пассажира. При аварии автомобиля быстро надувающаяся оболочка подушки безопасности может убить или серьезно травмировать ребенка.**

**Располагайте детскую колыбельку с ребенком, обращенным лицом назад, на заднем, а не на переднем сиденье.**

### **ПРЕДОСТЕРЕЖЕНИЕ**



**Если автомобиль оснащен надувной подушкой безопасности переднего пассажира, запрещается устанавливать на переднее сиденье детское автомобильное кресло, в котором ребенок расположен лицом назад.**

**НЕВЫПОЛНЕНИЕ ДАННОГО ТРЕБОВАНИЯ МОЖЕТ ПРИВЕСТИ К СЕРЬЕЗНОЙ ТРАВМЕ ИЛИ ГИБЕЛИ РЕБЕНКА**

Если сработает фронтальная подушка безопасности переднего пассажира, она ударит по детскому креслу или колыбельке с большой силой и резко сдвинет или разрушит ее. Сила удара настолько велика, что может привести к гибели или тяжелой травме ребенка.

### Безопасная перевозка малолетних детей



#### Типы детских защитных устройств

Дети старше одного года, вес и рост которых позволяем им сидеть без дополнительной поддержки, должны перевозиться в детских автомобильных креслах. Используемое детское кресло должно соответствовать росту и весу конкретного ребенка, согласно спецификации изготовителя. Ребенок должен располагаться в нем в сидячем положении лицом вперед.

Из всего многообразия детских автомобильных кресел мы рекомендуем использовать кресла, снабженные пятиточечной системой фиксации положения ребенка.

Мы также рекомендуем как можно дольше перевозить малолетних детей в детских автомобильных креслах, при условии, что их рост и вес позволяют это делать.

Перечень детских защитных систем, рекомендованных к применению на территории европейских стран, приведен на стр. 47.

#### Установка детского кресла

Заднее сиденье является наиболее подходящим местом в автомобиле для установки детского кресла, в котором ребенок располагается лицом вперед.

**Если ваш автомобиль оснащен надувной подушкой безопасности переднего пассажира, то установка детского кресла на сиденье переднего пассажира может быть опасной для ребенка.** Если переднее сиденье располагается слишком близко к передней панели, или при резком наклоне вперед головы ребенка при столкновении, надувающаяся оболочка передней подушки безопасности может сильно ударить ребенка и нанести серьезные травмы и увечья вплоть до смертельного исхода.

При необходимости установки детского кресла на переднем пассажирском сиденье, это сиденье необходимо сдвинуть до отказа назад. Убедитесь в надежности фиксации детского кресла на переднем пассажирском сиденье, а также в том, что ребенок надежно и надлежащим образом удерживается в детском кресле.

### **⚠ ПРЕДОСТЕРЕЖЕНИЕ**

**Неправильное размещение детского кресла с ребенком, обращенным лицом вперед, на переднем пассажирском сиденье может привести при срабатывании фронтальной подушки безопасности к серьезным травмам и даже к смерти ребенка.**

**При необходимости размещения детского кресла на переднем пассажирском сиденье, сдвиньте сиденье как можно дальше от передней панели и надлежащим образом зафиксируйте установленное на нем детское кресло.**

При покупке средства обеспечения безопасности ребенка вы можете выбрать либо обычное детское кресло, либо специальное детское кресло, которое крепится с помощью нижних анкерных колец и крепежных лямок.

Обычное детское кресло крепится к сиденью автомобиля с помощью штатного ремня безопасности. Специальное детское кресло фиксируется с помощью анкерных колец, которые находятся на двух боковых местах заднего сиденья.

Специальные детские кресла отличаются простотой установки, благодаря удобным нижним точкам крепления, а возможность их неправильного монтажа сведена к минимуму. Поэтому если ваш автомобиль оснащен нижними точками крепления детских кресел, мы рекомендуем приобрести совместимое с ними специальное кресло.

При выборе специального кресла рекомендуется предпочесть кресло с жесткими, а не гибкими запорными скобами (см. стр. 49).

Детские кресла с гибкими запорными скобами не поставляются на рынки Европы.

Отметим, что при отсутствии на автомобиле нижних анкерных скоб специальное детское кресло можно установить обычным способом – с помощью ремня безопасности.

Независимо от типа детского кресла, оно обеспечит защиту детей только при выполнении следующих трех требований:

**1. Средства обеспечения безопасности детей должны соответствовать стандартам по безопасности.**

В большинстве стран средства обеспечения безопасности детей при перевозке в автомобиле должны удовлетворять требованиям Правил ЕСЕ 44. Проверьте наличие специального сертификационного знака на самом изделии и на его упаковке.

Изготовитель автомобиля не несет ответственность за повреждения, которые были вызваны дефектами рекомендованных средств обеспечения безопасности детей.



**2. Используемое детское защитное средство должно соответствовать росту и весу конкретного ребенка.**

Младенец должен быть обращен лицом назад, а малолетний ребенок – лицом вперед.

Убедитесь в том, что средство обеспечения безопасности подходит для вашего ребенка. Ознакомьтесь с инструкциями изготовителя изделия, а также с табличками, на которых указаны ограничения по весу и росту детей, для которых может применяться конкретное устройство защиты.

**3. Детское защитное устройство должно конструктивно соответствовать сиденью автомобиля, на котором оно будет устанавливаться.**

Прежде чем купить то или иное детское защитное устройство или использовать устройство, купленное ранее, мы рекомендуем проверить возможность его установки на том сиденье вашего автомобиля, на котором вы собираетесь перевозить ребенка.

Перечень детских защитных систем, рекомендованных к применению на территории европейских стран, приведен на стр. 47.

После выбора подходящей детской защитной системы и определения места для ее установки, выполните три основных шага установки системы.

- 1. Зафиксируйте положение детской защитной системы с помощью штатных ремней безопасности.** Фиксация защитных систем всех типов должна осуществляться с помощью с помощью поясной ветви диагонально-поясного ремня безопасности. Альтернативным вариантом для некоторых автомобилей является использование нижних креплений. Неправильно установленное и ненадежно закрепленное защитное устройство может при аварии сорваться с места и стать причиной серьезного травмирования ребенка и других пассажиров.

*Автомобили без инерционной катушки ремня безопасности сиденья, на котором находится ребенок (не для стран Европы)*

Если для крепления детского защитного устройства вы используете диагонально-поясной ремень без дополнительной инерционной катушки, то установите на лямки ремня специальный фиксирующий зажим (см. стр. 56).

- 2. Убедитесь в надежной фиксации детского защитного устройства.** После установки детского защитного устройства попробуйте сдвинуть его вперед-назад и из стороны в сторону, чтобы проверить надежность его фиксации в требуемом положении.

Рекомендуется как можно жестче фиксировать положение детского защитного устройства. Однако детское защитное устройство не должно быть «каменным». На сиденьях некоторых автомобилей жесткая установка детского защитного кресла подчас очень затруднена. Незначительные поперечные сдвиги защитного устройства вполне допустимы и не снижают эффективности его защитных функций.

При невозможности надежной фиксации детского защитного устройства попробуйте установить его на другое место заднего сиденья или используйте другое защитное устройство, конструкция которого позволяет жестко зафиксировать его в желаемом положении.

Перечень детских защитных систем, рекомендованных к применению на территории европейских стран, приведен на стр. 47.

- 3. Усадите ребенка и надежно зафиксируйте его в детском защитном устройстве.** Проверьте, чтобы ребенок был плотно пристегнут к креслу с помощью лямок. При размещении ребенка в кресле необходимо строго следовать инструкциям и рекомендациям изготовителя конкретного изделия. При ненадежной фиксации ребенок может быть выброшен при аварии из детского кресла, что приведет к серьезным травмам.

На следующих страницах даны рекомендации по выбору средств обеспечения безопасности детей, применяемых в странах Европы, а также по их установке. Во всех примерах рассматриваются детские кресла, устанавливаемые в положении, при котором ребенок сидит лицом вперед. Однако правила установки остаются теми же и для установки кресел в положении лицом назад.

### Средства обеспечения безопасности детей (для стран Европы)

На рынке представлено множество систем и средств обеспечения безопасности детей в автомобиле, однако не все они подходят для вашего автомобиля. При выборе детского кресла или колыбельки ориентируйтесь на данные таблицы, в которой указана возможность установки детских кресел на том или ином сиденье автомобиля.

Вес ребенка	РАСПОЛОЖЕНИЕ ДЕТСКОГО ЗАЩИТНОГО УСТРОЙСТВА		
	На переднем пассажирском сиденье	На заднем крайнем сиденье	На заднем среднем сиденье
До 10 кг	X	U	U
До 13 кг	X	IL (Honda BABY-SAFE ISOFIX) или U	U
От 9 до 18 кг	Honda LORD*	IUF (размерный класс A, B1, B) или U	U
От 15 до 25 кг	Honda KID*	U	U
От 22 до 36 кг	Honda KID*	U	U

Условные обозначения в таблице:

IL: Разрешается установка фирменных детских защитных систем стандарта ISOFIX, указанных в таблице.

IUF: Разрешается установка универсальных детских защитных систем стандарта ISOFIX, допустимых для указанной возрастной группы, в положении «лицом вперед».

U: Разрешается установка универсальных детских защитных систем, допустимых для указанной возрастной группы.

X: Установка детских защитных систем для детей данной весовой группы не допускается.

\*: Следует отодвинуть переднее сиденье максимально назад.

Проверьте размерный класс, который может быть указан изготовителем для некоторых детских кресел в инструкциях, на упаковке или на табличках.

Фирменные детские кресла, приведенные в таблице, являются оригинальными изделиями компании Honda. Вы можете приобрести их у официального дилера компании. **Инструкции по правильному монтажу детских кресел на автомобиле приводятся в отдельном Руководстве по установке детских защитных систем.**

### **ПРЕДОСТЕРЕЖЕНИЕ**

**Использование неподходящего для вашего автомобиля детского защитного устройства не позволит надлежащим образом обеспечить безопасность ребенка при дорожно-транспортном происшествии. В результате этого ребенок может погибнуть или получить тяжелые травмы.**

Ваш автомобиль может быть оборудован нижними креплениями для установки детских кресел на боковые места заднего сиденья. Эти крепления разрешено использовать исключительно с детскими креслами, специально предназначенными для данного вида крепления. Сведения об установке детской защитной системы с фиксацией нижними креплениями приведены на стр. 49.

### Нижние крепления средств обеспечения безопасности детей (для некоторых вариантов комплектации автомобиля)

Боковые места вашего автомобиля могут быть оборудованы нижними креплениями для детских кресел. Анкерные кольца нижних креплений расположены на сгибе сиденья, между спинкой и подушкой. Крепления этого вида могут использоваться только для детских кресел, которые специально сконструированы для монтажа с помощью нижних анкерных колец.

#### КНОПКИ С ОБОЗНАЧЕНИЕМ МЕСТ КРЕПЛЕНИЯ



Местоположение анкерных колец показано на маленьких кнопках, расположенных над кольцами.

Перечень детских защитных систем, рекомендованных к применению на территории европейских стран, приведен на стр. 47.

Для установки устройства обеспечения безопасности ребенка с помощью нижних креплений:

1. Сместите замок ремня безопасности (или сам ремень) так, чтобы он не мешал креплению детского кресла.
2. Убедитесь, что в зоне крепления детского кресла нет посторонних предметов, которые могли бы попасть в соединение между запорной скобой кресла и анкерным кольцом.

#### АНКЕРНОЕ КОЛЬЦО

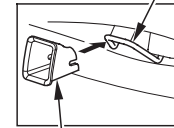

#### НАПРАВЛЯЮЩАЯ ВТУЛКА



3. Для некоторых защитных устройств: Вместе с детским креслом вы можете получить направляющие втулки, которые предохраняют от повреждений обивку сидений во время монтажа кресла.

### ЗАМОК РЕМНЯ БЕЗОПАСНОСТИ

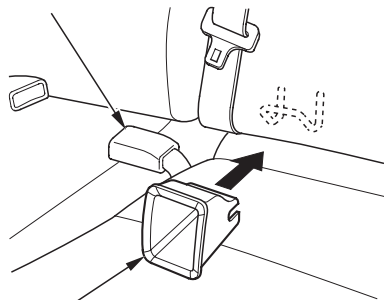

### НАПРАВЛЯЮЩАЯ ВТУЛКА

Сдвиньте замок ремня, чтобы он не мешал установке кресла. Затем прикрепите направляющие втулки к анкерным скобам в соответствии с рисунком.

Устанавливая направляющие втулки, выполняйте инструкции изготовителя детского кресла.

### Жесткая запорная скоба

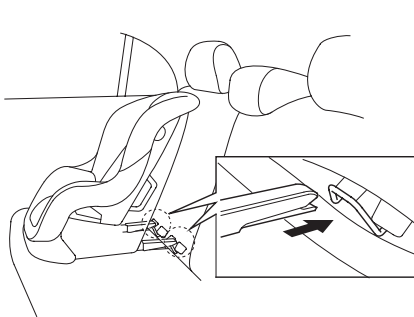

4. Поставьте детское защитное устройство на правое или левое боковое место заднего сиденья автомобиля. Следуя инструкциям изготовителя защитного устройства, прикрепите его к нижним анкерным кольцам.

Некоторые детские кресла оснащены жесткими запорными скобами для крепления к нижним анкерным кольцам.

### Нежесткая запорная скоба

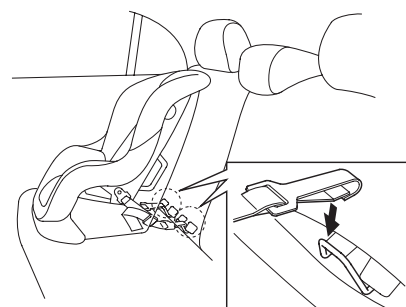

Другие детские кресла оснащены нежесткими запорными скобами (см. рисунок).

5. Независимо от конструкции детского кресла, следуйте всем рекомендациям изготовителя защитного устройства, касающимся регулировки и затяжки крепежных элементов.

Детские кресла, оснащенные нежесткими запорными скобами, в европейские страны не поставляются.

### ЗАПОРНАЯ СКОБА

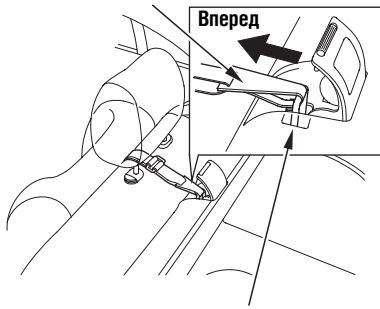

### КРЕПЛЕНИЕ ЛЯМКИ СКОБЫ

6. Поднимите подголовник (стр. 107) и проложите лямку крепления детского кресла по спинке сиденья между ножками подголовника. Проследите, чтобы лямка не была перекручена.

Закрепите запорную скобу лямки на месте крепления, а затем подтяните лямку в соответствии с рекомендациями изготовителя защитного устройства.

7. Проверьте надежность крепления детского кресла на месте, попробовав стронуть его в различных направлениях, и убедитесь в том, что оно останется неподвижным при движении автомобиля.

Надежность конструкции детского защитного устройства, а также возможность его использования на определенном автомобиле, должна быть удостоверена изготовителем и проверена продавцом защитного устройства. Если вы не вполне уверены, что данное защитное устройство подходит к вашему автомобилю, то перед его приобретением проконсультируйтесь у дилера компании Honda.

### Крепление детского кресла с помощью диагонально-поясного ремня

При отсутствии нижних анкерных колец детские кресла любого типа крепятся с помощью плечевой ветви диагонально-поясного ремня безопасности.

Диагонально-поясной ремень, устанавливаемый на заднем сиденье, снабжен инерционной катушкой, которую необходимо активировать в процессе установки детского автомобильного кресла.

Для правильной установки детского кресла следуйте инструкциям его изготовителя.

Рекомендации по выбору детских кресел, применяемых на территории европейских стран, приведены на стр. 47.

Нижеследующие рекомендации по установке детских автомобильных защитных систем справедливы для детских кресел, предназначенных для стран Европы и устанавливаемых в положении «лицом вперед».

1. Установите детское кресло на выбранное место заднего сиденья. Максимально сдвиньте детское кресло назад, к спинке сиденья.

*Для автомобилей с местами крепления лямок для установки детского кресла на среднее заднее сиденье:* Если вы устанавливаете детское кресло на центральное место заднего сиденья, и для обеспечения дополнительной безопасности будете закреплять его верхними лямками, то перед тем, как закрепить кресло ремнем безопасности, опустите подголовник в нижнее положение и закрепите лямки.

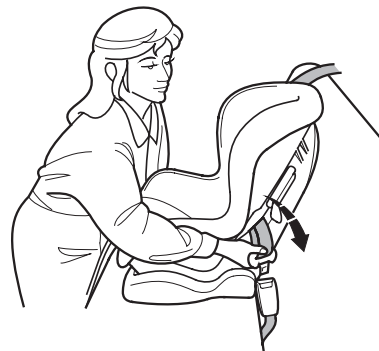

2. В соответствии с инструкцией изготовителя, проденьте лямку диагонально-поясного ремня безопасности через предназначенные для этого крепежные элементы детского защитного устройства, а затем вставьте скобу ремня в замок.



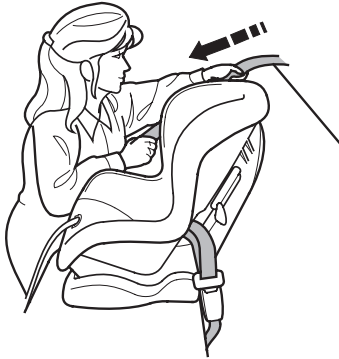

3. Для надежной фиксации детского защитного устройства сначала медленно вытяните плечевую ветвь ремня из инерционной катушки на всю его длину.

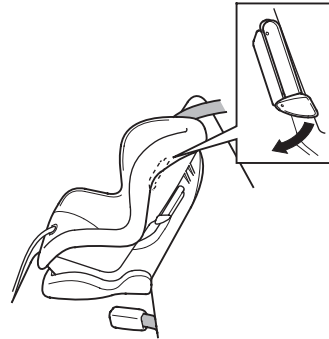

4. Нажмите на язычок. Проденьте плечевую ветвь ремня безопасности в боковую прорезь защитного устройства, а затем отпустите ремень и дайте ему автоматически смотаться на катушку.

5. После того как ремень сматается, дерните за него. Если ремень зафиксировался, вы не сможете вытянуть его. Если же вам удалось вытянуть ремень, это означает, что ремень не был надежно зафиксирован. В этом случае необходимо последовательно повторить все предыдущие операции и добиться надежной фиксации ремня.

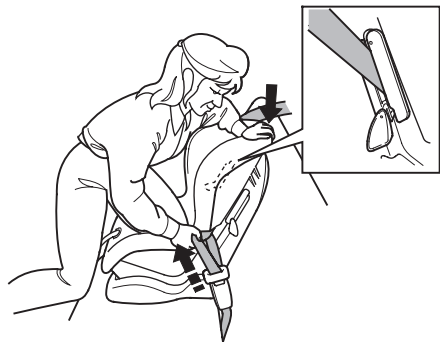

6. После того как вы убедились в надежности фиксации ремня катушкой, возьмитесь рукой за плечевую ветвь ремня ближе к замку и потяните за нее, чтобы полностью выбрать слаbinу плечевой ветви. Помните, что при слабом натяжении плечевой ветви диагонально-поясного ремня детское защитное устройство не будет надежно зафиксировано.

Для того чтобы полностью выбрать слаbinу плечевой ветви, полезно в момент натягивания ремня приложить к детскому защитному устройству собственный вес или с силой надавить на его спинку.

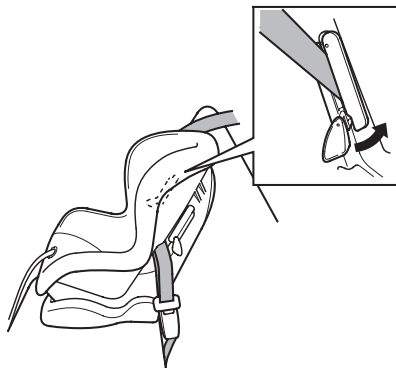

7. Нажмите на язычок фиксатора, чтобы закрепить ремень в прорези. Убедитесь, что ремень не перекручен и правильно пройдет в прорезь.



8. Проверьте надежность крепления детского защитного устройства на месте, попробовав стронуть его в различных направлениях, и убедитесь в том, что оно останется неподвижным во время движения автомобиля. Если детское защитное устройство перемещается, отсоедините ремень, сматывайте его на инерционную катушку, а затем повторите все описанные выше монтажные операции заново.

Для того чтобы снять детское защитное устройство, отстегните ремень безопасности, выньте его из прорезей детского защитного устройства и дайте ему полностью намотаться на катушку.

### ФИКСИРУЮЩИЙ ЗАЖИМ

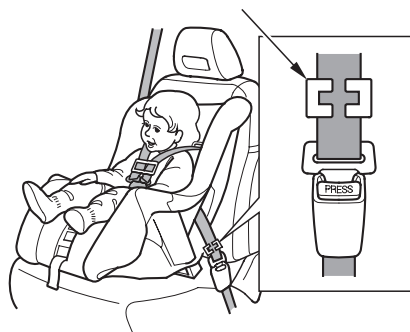

### **Автомобили не для европейских стран**

*Автомобили без инерционной катушки ремня безопасности сиденья, на котором находится ребенок*

Если крепление детского кресла осуществляется с помощью диагонально-поясного ремня безопасности, необходимо обязательно использовать фиксирующий зажим, надеваемый на ляжки ремня (см. стр. 56).

### Использование фиксирующего зажима ремня безопасности

#### **Автомобили не для европейских стран**

*Автомобили без инерционной катушки ремня безопасности сиденья, на котором находится ребенок*

Если крепление детского кресла к сиденью переднего пассажира осуществляется с помощью диагонально-поясного ремня безопасности, нужно обязательно использовать фиксирующий зажим, надеваемый на лямки ремня. Зажим предотвратит смещение или переворачивание детского кресла.

Фиксирующий зажим, как правило, поставляется в комплекте с детским креслом. При необходимости отдельного приобретения зажима обратитесь к производителю детского кресла или в магазин, осуществляющий продажу детских защитных автомобильных устройств.

Если необходимо установить детское кресло, обращенное лицом вперед, на переднее пассажирское сиденье, то сдвиньте сиденье как можно дальше назад. Убедитесь, что детское кресло надежно закреплено, а ребенок правильно пристегнут ремнем (см. стр. 43).

Для того чтобы правильно установить фиксирующий зажим, выполните следующие операции:

1. Установите детское кресло на сиденье переднего пассажира. Проденьте лямки диагонально-поясного ремня безопасности через элементы крепления кресла, следуя инструкциям изготовителя детского кресла.
2. Вставьте скобу ремня безопасности в замок. Потяните за плечевую ветвь ремня безопасности, чтобы полностью выбрать слабины поясной ветви.
3. Возьмитесь рукой за лямки ремня около скобы и плотно прижмите их друг к другу так, чтобы исключить движение ремня в отверстии скобы. Затем отстегните замок ремня безопасности.

### ФИКСИРУЮЩИЙ ЗАЖИМ

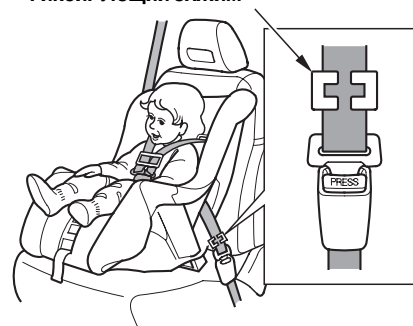

4. Установите на лямки ремня фиксирующий зажим, как показано на рисунке. Сдвиньте зажим как можно ближе к скобе.
5. Вставьте скобу ремня в замок. Проверьте надежность крепления детского кресла на месте, попробовав стронуть его в различных направлениях. Если детское кресло при этом перемещается, повторите описанные выше монтажные операции заново.

### Крепление детских кресел с помощью верхних лямок (для некоторых вариантов исполнения автомобиля)

При перевозке детей в автомобиле они должны быть надежно зафиксированы от опасных перемещений в случае дорожно-транспортного происшествия. Это позволит снизить вероятность и тяжесть травмирования детей.

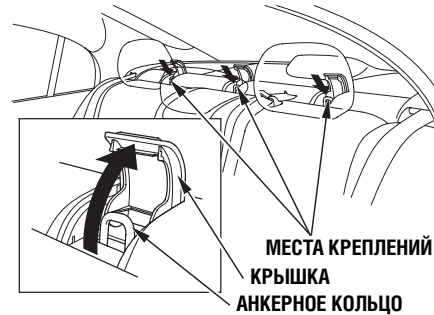

Вариант с тремя точками крепления

Детское кресло, для которого предусмотрены верхние крепежные лямки, можно установить на любое место заднего сиденья. Для этого на задней полке за спинкой сиденья предусмотрено три места, оснащенных креплениями специальной конструкции для установки средств обеспечения безопасности детей. На некоторых автомобилях креплениями специальной конструкции оборудованы только два боковых места заднего сиденья.

Поскольку крепежные лямки обеспечивают повышенный уровень безопасности, мы рекомендуем использовать их во всех случаях, когда ими оборудован автомобиль, в том числе в дополнение к креплению ремнями безопасности. (Справьтесь у

изготовителя детского защитного устройства, возможна ли установка детского кресла с помощью лямок).

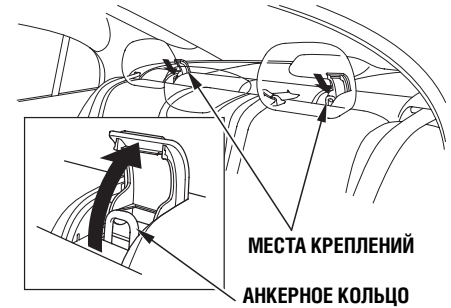

Вариант с двумя точками крепления

Анкерные кольца для крепления лямок находятся под пластмассовыми крышками. Для доступа к кольцам следует откинуть крышку назад.

## Установка детских кресел

### Использование анкерных креплений ляжки

ЗАПОРНАЯ СКОБА

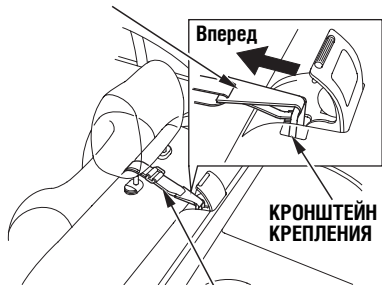

Боковое расположение ЛЯЖКА

1. После правильной установки детского кресла (стр. 52) поднимите подголовник, проложите ляжку над спинкой сиденья между ножками подголовника.



Центральное расположение

2. Поднимите крышку, затем закрепите запорную скобу на кронштейне крепления. Убедитесь, что стропа не перекручена.
3. Натяните ляжку, следуя инструкциям изготовителя детского кресла.

При креплении ляжки к устройству обеспечения безопасности ребенка выполняйте все инструкции изготовителя.

При использовании любого устройства обеспечения безопасности ребенка обязательно выполняйте все инструкции, содержащиеся в руководстве изготовителя.

**ПРЕДУПРЕЖДЕНИЕ:** Крепления, предназначенные для установки устройств обеспечения безопасности детей, рассчитаны только на нагрузки, возникающие при использовании правильно установленных детских кресел. Ни при каких обстоятельствах к ним нельзя крепить ремни безопасности, предназначенные для взрослых пассажиров, стропы для крепления грузов, а также использовать их для установки аксессуаров.

Если вес и рост ребенка уже не позволяют использовать детское кресло, рекомендуем размещать его дополнительной детской подушке, расположенной на заднем сиденье, и пристегивать его штатным диагонально-поясным ремнем безопасности.

На следующих страницах даны инструкции по проверке правильности расположения лямок диагонально-поясного ремня, типам детских подушек, а также необходимая информация по возможности перевозки детей на переднем пассажирском сиденье.

### **ПРЕДОСТЕРЕЖЕНИЕ**

**Размещение ребенка моложе 12 лет на переднем пассажирском сиденье может привести к серьезным травмам или гибели ребенка в случае срабатывания передней подушки безопасности.**

**При необходимости перевозки ребенка на переднем пассажирском сиденье сдвиньте переднее сиденье назад до упора и должным образом пристегните ребенка ремнем безопасности. При необходимости используйте дополнительную детскую подушку.**

*Автомобили, оснащенные боковыми подушками безопасности*

### **ПРЕДОСТЕРЕЖЕНИЕ**

**Не наклоняйтесь к передней двери, так как при срабатывании боковой подушки безопасности это может привести к серьезной травме или даже к летальному исходу.**

**Сидите прямо, прислонившись спиной к спинке сиденья.**

*Для некоторых вариантов исполнения автомобилей:*

Ваш автомобиль может быть оснащен системой автоматического отключения боковой подушки безопасности переднего пассажира. Подушка безопасности отключается, если ребенок наклонится к передней двери так, что его голова окажется в зоне действия надуваемой подушки. Даже при наличии указанной системы компания Honda не рекомендует детям ездить на переднем сиденье.



### Проверка правильности расположения ремня безопасности



Чтобы понять, правильно ли ребенок пристегнут диагонально-поясным ремнем безопасности, задайте себе следующие вопросы:

1. Сидит ли ребенок вплотную к спинке сиденья?
2. Удобно ли расположены колени ребенка над сгибом подушки сиденья?

3. Правильно ли проходит плечевая лямка ремня по плечу и грудной клетке ребенка?
4. Лежит ли поясная лямка на бедрах, а не на животе?
5. Сможет ли ребенок в данном положении выдержать продолжительную поездку?

Если вы ответите утвердительно на все эти вопросы, то ребенок правильно пристегнут диагонально-поясным ремнем. При отрицательном ответе хотя бы на один из вопросов, рекомендуется использовать дополнительную детскую подушку.

### Использование дополнительных детских подушек



Если подросток уже не может ехать лицом вперед в детском кресле, рекомендуется перевозить его на детской подушке, установленной на заднем сиденье автомобиля. Применяйте этот способ до тех пор, пока ребенок не вырастет настолько, чтобы пользоваться диагонально-поясным ремнем безопасности, сидя непосредственно на сиденье автомобиля.

## Обеспечение безопасности подростков

Существуют два типа детских подушек: с высокой или низкой спинкой. В любом случае детские подушки должны соответствовать стандартам безопасности (стр. 44), а при их установке необходимо выполнять инструкции их изготовителя.

Если ребенок будет располагаться на детской подушке, установленной на переднем сиденье, сдвиньте сиденье максимально назад и правильно пристегните ребенка ремнем безопасности.

Использование дополнительной детской подушки допустимо до тех пор, пока это позволяет рост ребенка. Как только края ушей ребенка будут находиться выше края спинки заднего сиденья, необходимо отказаться от использования дополнительной детской подушки. Такой ребенок уже может фиксироваться диагонально-поясным ремнем безопасности без детской подушки.



*Для некоторых вариантов исполнения автомобилей:*

Некоторые детские подушки оснащаются съемными спинками. Установите спинку на детскую подушку и соедините ее со спинкой заднего сиденья автомобиля, следуя инструкциям изготовителя. Не забудьте продеть плечевую ветвь ремня безопасности через направляющую петлю на спинке. Проследите, чтобы ремень безопасности не касался шеи ребенка (см. стр. 17).

### **Возможность перевозки подростков на сиденье переднего пассажира**

Мы рекомендуем осуществлять перевозку детей в возрасте до 12 лет в автомобиле на заднем сиденье, используя штатные диагонально-поясные ремни безопасности или специальные детские защитные устройства.

Задние сиденья являются наиболее безопасными для перевозки детей любого возраста и роста.

Кроме того, передняя подушка безопасности представляет собой серьезную угрозу для ребенка, перевозимого на переднем пассажирском сиденье. Если переднее пассажирское сиденье слишком близко придвинуто к приборной панели, или голова ребенка резко наклоняется вперед при ударе, или при недостаточной фиксации положения ребенка, или при неправильном его положении, наполняющаяся газом оболочка фронтальной подушки безопасности может нанести серьезные травмы и даже стать причиной смерти ребенка.

Боковая подушка безопасности переднего пассажира также может причинить ребенку серьезную травму, если любая часть его тела окажется в зоне действия надувающейся оболочки подушки безопасности.

Конечно, нельзя спорить с тем, что все дети различаются между собой. Поэтому возраст является не единственным фактором, который вам следует принимать во внимание, решая вопрос возможности размещения ребенка на переднем сиденье во время поездки.

### ***Вес и рост ребенка***

Рост и вес подростков обычно позволяют им пользоваться штатными диагонально-поясными ремнями безопасности, правильно располагая их (см. стр. 17 и 60). Однако если рост и вес ребенка не позволяют правильно зафиксировать его положение на сиденье (с дополнительной детской подушкой или без нее), ребенка необходимо размещать на заднем сиденье.

### ***Сознательность ребенка***

Для того чтобы располагаться на переднем пассажирском сиденье, ребенок должен в течение всей поездки следовать определенным правилам, включая правильную посадку и надлежащее положение лямок ремня безопасности.

Если вы решили перевозить ребенка на переднем пассажирском сиденье:

- Внимательно изучите данное Руководство по эксплуатации и, в частности, разделы, касающиеся использования ремней безопасности и инструкции по безопасности в целом.
- Сдвиньте переднее пассажирское сиденье назад до упора.
- Обеспечьте правильную посадку ребенка, при которой его спина будет плотно прижата к спинке сиденья, а ноги будут находиться на полу или как можно ближе к полу.
- Проверьте правильное расположение лямок ремня безопасности относительно тела ребенка, а также надежность фиксации ремня.
- Если автомобиль оснащен боковой подушкой безопасности, не разрешайте ребенку наклоняться к двери.
- Контролируйте положение ребенка во время поездки. Даже вполне сознательным и взрослым детям иногда требуется напоминание о необходимости сесть прямо и застегнуть ремень безопасности.

### Дополнительные меры обеспечения безопасности

- **Ремень безопасности не должен касаться или лежать на шее ребенка.** Неправильное расположение ремня на шее может привести к серьезным шейным травмам в случае дорожно-транспортного происшествия.
  - **Плечевая ветвь ремня безопасности не должна проходить под рукой или находится за спиной ребенка.** Это может повлечь за собой серьезные травмы в случае аварии. Кроме того, такое положение ремня повышает вероятность подныривания под ремень безопасности в случае дорожно-транспортного происшествия.
  - **Недопустимо пристегивание двух детей одним ремнем безопасности.** Дети могут получить серьезные травмы, если произойдет дорожно-транспортное происшествие.
- **Не располагайте никаких предметов между телом и ремнем безопасности.** Установка дополнительных предметов, таких как накладки для уменьшения давления ремня или изменения положения плечевой ветви ремня, может снизить эффективность ремней безопасности и увеличить вероятность травмирования в случае аварии автомобиля.

Отработавшие газы двигателя содержат оксид углерода (угарный газ). При исправной выпускной системе и правильной эксплуатации автомобиля отработавшие газы двигателя не должны попадать в салон автомобиля.

Проверьте техническое состояние системы выпуска отработавших газов и герметичность соединений ее трубопроводов в следующих случаях:

- при очередной замене моторного масла, когда автомобиль установлен на подъемнике;
- при заметном на слух изменении характера шума выпускной системы;
- после аварии, в которой могли быть повреждены детали, расположенные под днищем кузова автомобиля.

### **⚠ ПРЕДОСТЕРЕЖЕНИЕ**

**Оксид углерода является токсичным газом. Вдыхание оксида углерода вызывает потерю сознания и может привести к смертельному исходу.**

**Остерегайтесь находиться в замкнутом, непрветриваемом помещении или производить работы, при которых вы вынуждены дышать воздухом, содержащим оксид углерода в большой концентрации.**

В замкнутых помещениях с плохой вентиляцией, например, в гараже, концентрация угарного газа может быстро увеличиваться. Поэтому запрещается оставлять двигатель работающим при закрытых воротах гаража. Даже при открытых воротах не оставляйте двигатель работать продолжительное время. Сразу же после запуска двигателя следует выехать из гаража и продолжить прогрев двигателя на улице.

При движении с открытым багажником отработавшие газы двигателя могут попасть в салон автомобиля и создать опасную ситуацию. Если вы по каким-либо причинам вынуждены ехать с открытым багажником, полностью откройте все окна и включите систему отопления и кондиционирования воздуха (см. рекомендации ниже).

Если вы должны находиться в неподвижном автомобиле с работающим на холостом ходу двигателем (даже на открытой площадке), включите систему отопления и кондиционирования воздуха следующим образом:

1. Включите режим притока свежего воздуха.
2. Выберите режим  вентиляции салона.
3. Включите вентилятор на максимальную подачу воздуха.
4. Установите регулятором комфортный уровень температуры воздуха.

## Таблички с предупреждениями о потенциальной опасности

Таблички располагаются в местах, указанных на рисунке. Они предназначены для предостережения о возможной опасности. Пренебрежение этими предупреждениями чревато серьезными травмами. Внимательно прочтите текст предупреждений и не удаляйте таблички.

Если таблички отклеились и потерялись, или текст на них стал трудно читаться, обратитесь к дилеру компании Honda для замены табличек на новые.

*Для автомобилей, оснащенных подушками безопасности:*

Следующие таблички с предупреждениями о потенциальной опасности располагаются с внутренней стороны капота.



Подушка безопасности



Подушка безопасности



Знак предупреждения о потенциальной опасности



Предупреждение о необходимости следовать инструкциям, изложенным в Руководстве

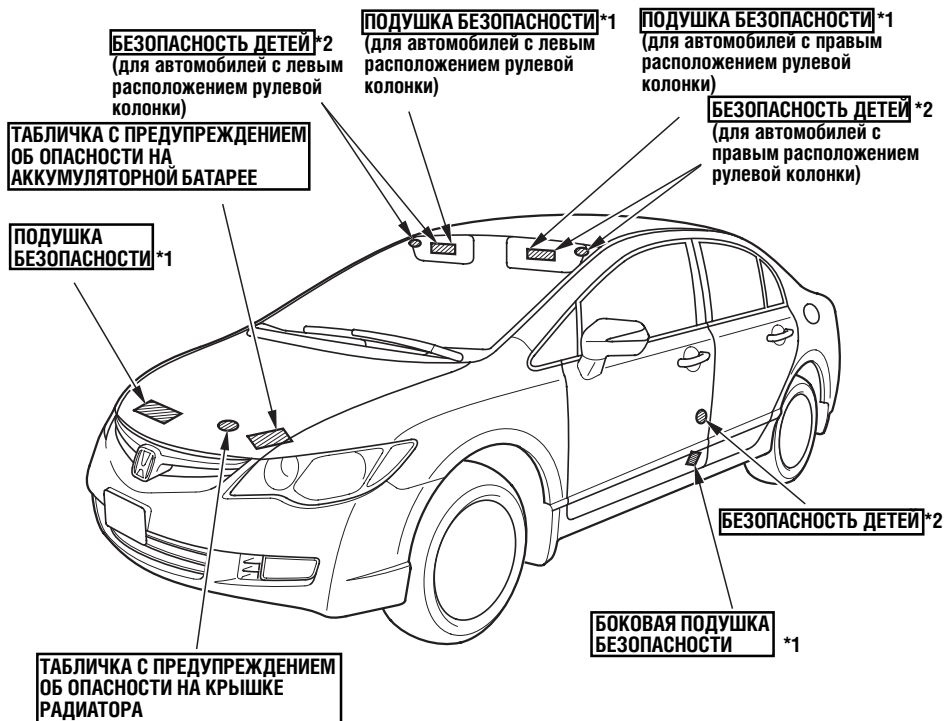

\*1: Для некоторых вариантов комплектации автомобиля

\*2: Для некоторых моделей автомобиля

Табличка, изображенная ниже, свидетельствует о том, что автомобиль оборудован боковыми подушками безопасности. Такие таблички расположены в проемах передних дверей.



**Боковая подушка безопасности**



**Знак предупреждения о потенциальной опасности**



**Предупреждение о необходимости следовать инструкциям, изложенным в Руководстве**

Табличка, изображенная ниже, свидетельствует о том, что автомобиль оборудован подушками безопасности. Такие таблички расположены на ветровом стекле и в проемах передних дверей.







Настоящий раздел посвящен описанию органов управления автомобилем и средств отображения информации на приборной панели, которыми водитель постоянно пользуется в процессе эксплуатации автомобиля. Все основные органы управления автомобилем и оборудованием салона расположены в зоне легкой досягаемости водителя.

Расположение органов управления .....	70
Приборная панель .....	72
Сигнализаторы и индикаторы .....	74
Стрелочные указатели .....	81
Спидометр .....	82
Тахометр .....	82
Кнопка переключения размерностей величин, выводимых на дисплей .....	82
Одометр .....	82
Указатель пробега за поездку .....	83
Указатель среднего расхода топлива .....	83
Указатель температуры охлаждающей жидкости .....	83
Указатель уровня топлива в баке .....	84
Указатель температуры наружного воздуха .....	84
Органы управления, расположенные на рулевой колонке и на панели управления ..	85
Выключатель стеклоочистителей и омывателей стекол .....	87

Выключатель указателей поворота и центральный выключатель освещения .....	88
Выключатель противотуманных фар и заднего противотуманного фонаря .....	89
Регулятор яркости подсветки приборной панели .....	91
Выключатель электрообогревателя заднего стекла .....	92
Выключатель аварийной световой сигнализации .....	93
Рычаг фиксатора регулируемой рулевой колонки .....	93
Ключи и замки .....	94
Иммобилайзер .....	96
Замок зажигания .....	97
Замки дверей .....	98
Центральный электрический замок .....	98
Дополнительная блокировка замков .....	99
Устройства блокировки дверных замков, недоступные для детей .....	100
Пульт дистанционного управления центральной замком .....	101
Замок крышки багажника .....	105
Регулировка сидений .....	106
Регулировка передних сидений .....	106
Регулировка высоты сиденья водителя .....	107
Подголовники .....	107
Подлокотники .....	109
Складывание спинки заднего сиденья .....	109
Электроподогрев сидений .....	112
Регулятор направления световых пучков фар .....	113
Электрические стеклоподъемники .....	114
Вентиляционный люк .....	116

Зеркала заднего вида .....	118
Стояночный тормоз .....	120
Места для размещения предметов и вещей .....	121
Перчаточный ящик .....	122
Подстаканники .....	122
Центральный ящик .....	124
Ящик под центральным подлокотником .....	124
Крючок для одежды .....	124
Крючок для вещей .....	125
Солнцезащитный козырек .....	125
Зеркало в солнцезащитном козырьке .....	126
Электрическая розетка .....	126
Прикуриватель .....	127
Пепельница .....	127
Освещение салона .....	128

# Расположение органов управления

Автомобили с левым расположением рулевой колонки

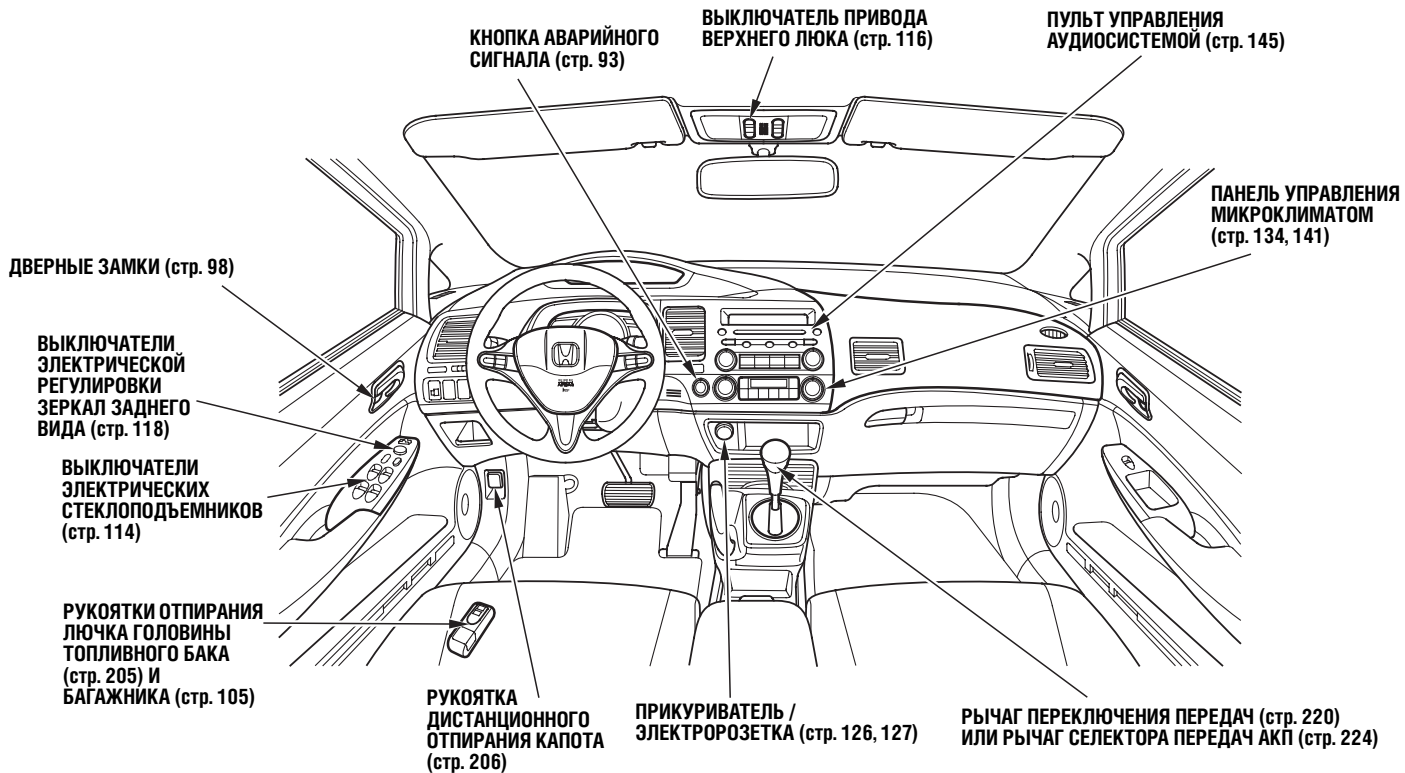

Автомобили с правым расположением рулевой колонки

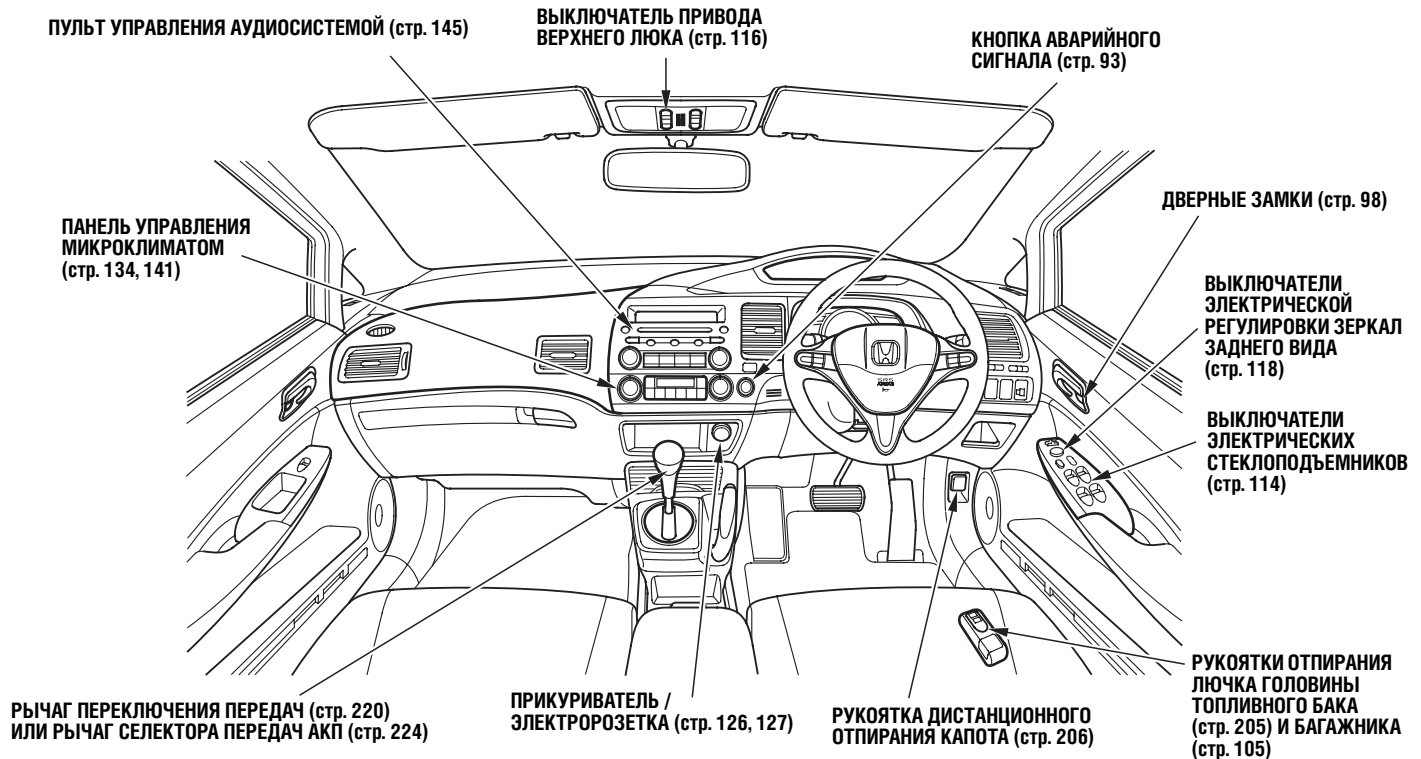

# Приборная панель

ИНДИКАТОР ВКЛЮЧЕНИЯ ОХРАННОЙ СИСТЕМЫ (стр. 80, 198)

СИГНАЛИЗАТОР МИНИМАЛЬНОГО ЗАПАСА ТОПЛИВА (стр. 80)

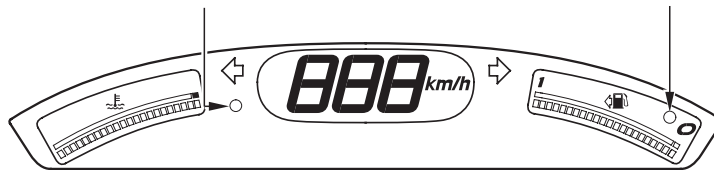

ИНДИКАТОР ВКЛЮЧЕНИЯ ДАЛЬНЕГО СВЕТА ФАР (стр. 79)

ИНДИКАТОР ВКЛЮЧЕННОГО ОСВЕЩЕНИЯ (стр. 79)

ИНДИКАТОР ВКЛЮЧЕНИЯ ЗАДНЕГО  
ПРОТИВОТУМАННОГО ФОНАря (стр. 77)

ИНДИКАТОР ВКЛЮЧЕНИЯ ПЕРЕДНИХ  
ПРОТИВОТУМАННЫХ ФАР (стр. 77)

ИНДИКАТОР ОТКЛЮЧЕНИЯ БОКОВОЙ  
ПОДУШКИ БЕЗОПАСНОСТИ (стр. 76)

СИГНАЛИЗАТОР СИСТЕМЫ ДИНАМИЧЕСКОЙ  
СТАБИЛИЗАЦИИ (VSA) (стр. 78)

СИГНАЛИЗАТОР НЕИСПРАВНОСТИ  
ЭЛЕКТРОПРИВОДНОГО УСИЛИТЕЛЯ РУЛЕВОГО  
УПРАВЛЕНИЯ (стр. 75)

СИГНАЛИЗАТОР ПАДЕНИЯ ДАВЛЕНИЯ  
МОТОРНОГО МАСЛА (красный) (стр. 75, 324)  
СИГНАЛИЗАТОР УРОВНЯ МОТОРНОГО МАСЛА  
(желтый) (стр. 75, 325)

СИГНАЛИЗАТОР НЕИСПРАВНОСТИ  
ДОПОЛНИТЕЛЬНОЙ СИСТЕМЫ  
БЕЗОПАСНОСТИ (стр. 76)

ИНДИКАТОР ВКЛЮЧЕНИЯ СИСТЕМЫ КРУИЗ-КОНТРОЛЯ (стр. 78)  
ИНДИКАТОР АКТИВНОГО СОСТОЯНИЯ СИСТЕМЫ КРУИЗ-КОНТРОЛЯ (стр. 78)

СИГНАЛИЗАТОР ПРОТИВОУГОННОГО УСТРОЙСТВА  
(ИММОБИЛАЙЗЕРА) (стр. 76)

СИГНАЛИЗАТОР НЕИСПРАВНОСТИ СИСТЕМ ДВИГАТЕЛЯ (стр. 326)

ИНДИКАТОР СИСТЕМЫ ДИНАМИЧЕСКОЙ СТАБИЛИЗАЦИИ  
(VSA) (стр. 78)

СИГНАЛИЗАТОР РАЗРЯДА АККУМУЛЯТОРНОЙ БАТАРЕИ  
(стр. 74, 326)

ИНДИКАТОР ВКЛЮЧЕНИЯ СТОЯНОЧНОГО  
ТОРМОЗА / СИГНАЛИЗАТОР  
НЕИСПРАВНОСТИ ТОРМОЗНОЙ  
СИСТЕМЫ (стр. 77)

СИГНАЛИЗАТОР НЕИСПРАВНОСТИ  
АНТИБЛОКИРОВОЧНОЙ СИСТЕМЫ (стр. 77)

СИГНАЛИЗАТОР НЕ ПРИСТЕГНУТОГО  
РЕМНЯ БЕЗОПАСНОСТИ (стр. 74)

СИГНАЛИЗАТОР ОТКРЫТОЙ КРЫШКИ  
БАГАЖНИКА (стр. 79)

СИГНАЛИЗАТОР ОТКРЫТЫХ ДВЕРЕЙ  
АВТОМОБИЛЯ (стр. 79)

ИНДИКАТОРЫ ДИАПАЗОНОВ ПЕРЕДАЧ  
АКП (стр. 224)

Автомобили, оснащенные  
автоматической коробкой передач с  
семью диапазонами, показанными на  
иллюстрации

В зависимости от комплектации вашего автомобиля, некоторые индикаторы и сигнализаторы могут отсутствовать.

ИНДИКАТОР ВКЛЮЧЕНИЯ ОХРАННОЙ СИСТЕМЫ (стр. 80, 198)

СИГНАЛИЗАТОР МИНИМАЛЬНОГО ЗАПАСА ТОПЛИВА (стр. 80)

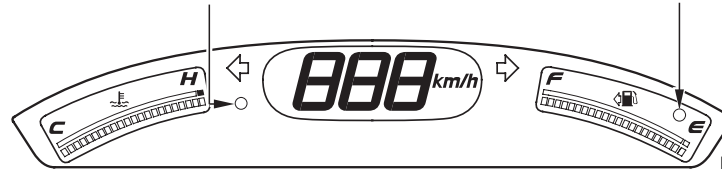

ИНДИКАТОР ВКЛЮЧЕНИЯ ДАЛЬНОГО СВЕТА ФАР (стр. 79)

ИНДИКАТОР ВКЛЮЧЕННОГО ОСВЕЩЕНИЯ (стр. 79)

ИНДИКАТОР ВКЛЮЧЕНИЯ ЗАДНЕГО  
ПРОТИВОТУМАННОГО ФОНАРЯ (стр. 77)

ИНДИКАТОР ВКЛЮЧЕНИЯ ПЕРЕДНИХ  
ПРОТИВОТУМАННЫХ ФАР (стр. 77)

ИНДИКАТОР ОТКЛЮЧЕНИЯ  
БОКОВОЙ ПОДУШКИ БЕЗОПАСНОСТИ (стр. 76)

СИГНАЛИЗАТОР НЕИСПРАВНОСТИ СИСТЕМЫ  
ДИНАМИЧЕСКОЙ СТАБИЛИЗАЦИИ (VSA) (стр. 78)

СИГНАЛИЗАТОР НЕИСПРАВНОСТИ  
ЭЛЕКТРОПРИВОДНОГО УСИЛИТЕЛЯ РУЛЕВОГО  
УПРАВЛЕНИЯ (стр. 75)

СИГНАЛИЗАТОР ПАДЕНИЯ ДАВЛЕНИЯ  
МОТОРНОГО МАСЛА (красный) (стр. 75,  
324)

СИГНАЛИЗАТОР УРОВНЯ МОТОРНОГО  
МАСЛА (желтый) (стр. 75, 325)

СИГНАЛИЗАТОР РАЗРЯДА АККУМУЛЯТОРНОЙ БАТАРЕИ  
(стр. 74, 326)

СИГНАЛИЗАТОР НЕИСПРАВНОСТИ  
ДОПОЛНИТЕЛЬНОЙ СИСТЕМЫ  
БЕЗОПАСНОСТИ (стр. 76)

ИНДИКАТОР ВКЛЮЧЕНИЯ СИСТЕМЫ КРУИЗ-КОНТРОЛЯ (стр. 78)

ИНДИКАТОР АКТИВНОГО СОСТОЯНИЯ СИСТЕМЫ КРУИЗ-КОНТРОЛЯ (стр. 78)

СИГНАЛИЗАТОР ПРОТИВОУГОННОГО УСТРОЙСТВА  
(ИММОБИЛАЙЗЕРА) (стр. 76)

СИГНАЛИЗАТОР НЕИСПРАВНОСТИ СИСТЕМ  
ДВИГАТЕЛЯ (стр. 326)

ИНДИКАТОР СИСТЕМЫ ДИНАМИЧЕСКОЙ  
СТАБИЛИЗАЦИИ (VSA) (стр. 78)

ИНДИКАТОР ВКЛЮЧЕНИЯ  
СТОЯНОЧНОГО ТОРМОЗА /  
СИГНАЛИЗАТОР НЕИСПРАВНОСТИ  
ТОРМОЗНОЙ СИСТЕМЫ (стр. 77)

СИГНАЛИЗАТОР НЕИСПРАВНОСТИ  
АНТИБЛОКИРОВОЧНОЙ СИСТЕМЫ  
(стр. 77)

СИГНАЛИЗАТОР НЕ  
ПРИСТЕГНУТОГО РЕМНЯ  
БЕЗОПАСНОСТИ (стр. 74)

СИГНАЛИЗАТОР ОТКРЫТОЙ  
КРЫШКИ БАГАЖНИКА (стр. 79)

СИГНАЛИЗАТОР ОТКРЫТЫХ  
ДВЕРЕЙ АВТОМОБИЛЯ (стр. 79)

ИНДИКАТОРЫ ДИАПАЗОНОВ  
ПЕРЕДАЧ АКП (стр. 224)

Автомобили, оснащенные автоматической  
коробкой передач с пятью диапазонами,  
показанными на иллюстрации

В зависимости от комплектации вашего автомобиля, некоторые индикаторы и сигнализаторы могут отсутствовать.

## Сигнализаторы и индикаторы

Визуальные сигнализаторы и индикаторы приборной панели сообщают важную информацию о состоянии вашего автомобиля.



### Сигнализатор неисправности систем двигателя

Описание функционирования сигнализатора приведено на стр. 326.



### Сигнализатор неисправности системы электроснабжения (разряд аккумуляторной батареи)

Включение сигнализатора при работающем двигателе свидетельствует о том, что аккумуляторная батарея работает в режиме разряда. Более подробная информация о данном сигнализаторе приведена на стр. 326.



### Сигнализатор не пристегнутого ремня безопасности

Сигнализатор включается при повороте ключа в замке зажигания в положение ON (II). Он напоминает вам о том, что вы сами и пассажиры должны быть пристегнуты ремнями безопасности. Если ремень не пристегнут, то одновременно со световым сигнализатором включается звуковой сигнал.

Если вы повернете ключ зажигания в положение в положение ON (II) до того, как пристегнете ремни, то сигнализатор будет мигать, и будет слышен звуковой сигнал. Если вы не пристегнете ремни до прекращения звукового сигнала, то сигнализатор перестанет мигать, но будет продолжать светиться.

#### *Автомобили, не поставляемые в Европу*

Если вы продолжите движение, не пристегнувшись ремнем, то свечение визуального сигнализатора и звуковой сигнал будут периодически возобновляться.

*Автомобили поставляемые в Европу*  
Система контролирует не только ремень безопасности водителя, но и ремень безопасности переднего пассажира.

Если передний пассажир не пристегнут ремнем, то сигнализатор включается на 6 секунд после включения зажигания.

Если во время движения автомобиля вы сами и (или) передний пассажир не будете пристегнуты ремнями, то периодически будет мигать визуальный сигнализатор и подаваться звуковой сигнал. Более подробные сведения даны на стр. 21.



### Сигнализатор падения давления моторного масла (красный)

Если сигнализатор мигает или светится постоянно во время работы двигателя, то двигатель может получить серьезные повреждения и выйти из строя. Более подробная информация о сигнализаторе падения давления масла приведена на стр. 324.



### Сигнализатор уровня моторного масла (желтый)

#### *Автомобили поставляемые в Европу*

Если желтый сигнализатор светится постоянно во время работы двигателя, то уровень моторного масла недостаточен. Необходимо проверить уровень масла и, при необходимости, долить масло. Более подробная информация о сигнализаторе падения давления масла приведена на стр. 325.

Таким образом, данный сигнализатор выполняет две функции:

1. Желтый цвет: низкий уровень моторного масла, см. выше.
2. Красный цвет: низкое давление масла. Двигатель может быть серьезно поврежден.

Не ошибитесь в информации, поступающей от данного сигнализатора в зависимости от его цвета (красного или желтого).

### ВНИМАНИЕ

Если вы не будете обращать внимание на данный сигнализатор, двигатель может выйти из строя.



### Сигнализатор неисправности электроприводного усилителя рулевого управления (EPS) (для некоторых вариантов исполнения автомобиля)

Сигнализатор включается при повороте ключа зажигания в положение ON (II) и гаснет после запуска двигателя. Свечение сигнализатора во всех остальных случаях указывает на неисправность системы электроприводного усилителя рулевого управления. В этом случае вы должны как можно быстрее остановить автомобиль в безопасном месте и заглушить двигатель. Попытайтесь восстановить исходное состояние системы обнаружения неисправности, для чего следует снова запустить двигатель. Поскольку сигнализатор не гаснет сразу после пуска двигателя, вы должны проехать несколько километров, наблюдая за состоянием сигнализатора. Если он не погаснет или погаснет, но вновь загорится, то обратитесь в сервисный центр для диагностики системы рулевого усилителя. Имейте в виду, что при светящемся сигнализаторе усилитель рулевого управления не работает и, следовательно, вам тяжелее поворачивать рулевое колесо.

Если на стоянке или при движении с малой скоростью вы несколько раз повернете рулевое колесо до упора вправо или влево, вы можете ощутить незначительное увеличение усилия поворота рулевого колеса, что обусловлено нагревом рулевого усилителя.



### **Сигнализатор неисправности дополнительной системы безопасности (для некоторых вариантов исполнения автомобиля)**

Сигнализатор кратковременно включается при повороте ключа зажигания в положение ON (II). Свечение сигнализатора во всех остальных случаях свидетельствует о неисправности фронтальных подушек безопасности или автоматических натяжителей ремней безопасности. Если автомобиль оборудован боковыми подушками безопасности, то данный сигнализатор светится также при их неисправности или при автоматическом отключении боковой подушки безопасности переднего пассажира (если автомобиль оборудован соответствующей системой). Дополнительная информация приведена на стр. 31.



### **Сигнализатор отключения боковой подушки безопасности переднего пассажира (для некоторых вариантов исполнения автомобиля)**

*Автомобили, оборудованные боковой подушкой безопасности пассажира с системой ее автоматического отключения*  
Сигнализатор загорается при включении зажигания (ключ зажигания повернут в положение ON (II) ) и гаснет после запуска двигателя. Свечение сигнализатора во всех остальных случаях свидетельствует о том, что произошло автоматическое отключение подушки безопасности переднего пассажира. Дополнительная информация приведена на стр. 32.

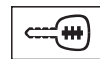

### **Сигнализатор противоугонной системы (иммобилайзера)**

Сигнализатор должен включиться на несколько секунд при включении зажигания (ключ зажигания повернут в положение ON (II) ). Если код ключа зажигания совпал с кодом иммобилайзера, сигнализатор погаснет. В противном случае (когда в замок зажигания вставлен ключ с неподходящим кодом) сигнализатор начинает мигать. При этом иммобилайзер блокирует пуск двигателя (см. также стр. 96).





### **Индикатор включения стояночного тормоза / сигнализатор неисправности тормозной системы**

Данный индикатор/сигнализатор выполняет следующие две функции.

1. Индикатор включается при повороте ключа зажигания в положение ON (II). Назначение индикатора – напомнить водителю о том, что стояночный тормоз не выключен. При попытке начать движение при не полностью выключенном стояночном тормозе раздаётся звуковой сигнал зуммера. Движение автомобиля с включенным стояночным тормозом приводит к перегреву и выходу из строя тормозных механизмов, а также к быстрому износу шин.
2. Если при работающем двигателе индикатор/сигнализатор продолжает светиться после полного выключения стояночного тормоза или загорается во время движения автомобиля, это может свидетельствовать о неисправности тормозной системы. Более подробная информация приведена на стр. 327.



### **Сигнализатор неисправности антиблокировочной тормозной системы (ABS) (для некоторых вариантов исполнения автомобиля)**

Сигнализатор должен включиться на короткое время при повороте ключа зажигания в положение ON (II). Включение сигнализатора при любых других условиях указывает на неисправность антиблокировочной тормозной системы автомобиля. В этом случае необходимо обратиться на сервисную станцию дилера для диагностики и ремонта ABS. При включенном сигнализаторе неисправности ABS рабочая тормозная система автомобиля остается полностью работоспособной, однако антиблокировочная система работать не будет. Дополнительная информация дана на стр. 235.



### **Индикатор включения заднего противотуманного фонаря (для некоторых вариантов исполнения автомобиля)**

Индикатор включается одновременно с включением заднего противотуманного фонаря. Описание функционирования центрального выключателя освещения и переключателя света фар приведено на стр. 89.



### **Индикатор включения передних противотуманных фар (для некоторых вариантов исполнения автомобиля)**

Индикатор загорается одновременно с включением передних противотуманных фар. Описание функционирования центрального выключателя освещения и переключателя света фар приведено на стр. 89 – 90.

### **VSA** Сигнализатор системы динамической стабилизации (VSA) (для некоторых вариантов исполнения автомобиля)

Сигнализатор должен включиться на короткое время при повороте ключа зажигания в положение ON (II).

Включение сигнализатора VSA при любых других условиях указывает на неисправность системы динамической стабилизации автомобиля. В этом случае необходимо обратиться на сервисную станцию дилера для диагностики и ремонта системы. При включенном сигнализаторе VSA автомобиль может продолжать движение, однако дополнительные функции противобуксовочной системы и системы поддержания курсовой устойчивости автомобиля выполняться не будут. Дополнительная информация о системе динамической стабилизации дана на стр. 237.



### Индикатор системы динамической стабилизации (VSA) (для некоторых вариантов исполнения автомобиля)

Индикатор VSA выполняет следующие три функции:

1. Светящийся без мигания индикатор напоминает водителю о том, что он отключил систему динамической стабилизации (VSA).
2. Мигающий индикатор свидетельствует об активном состоянии системы динамической стабилизации (см. стр. 237).
3. При наличии неисправности системы динамической стабилизации индикатор VSA включается одновременно с сигнализатором VSA.

Сигнализатор должен включиться на короткое время при повороте ключа зажигания в положение ON (II). Дополнительная информация о системе динамической стабилизации дана на стр. 237.



### Индикатор включения системы круиз-контроля (для некоторых вариантов исполнения автомобиля)

Индикатор светится при включенной с помощью кнопки CRUISE системы круиз-контроля, см. стр. 200.



### Индикатор активного состояния системы круиз-контроля (для некоторых вариантов исполнения автомобиля)

Индикатор светится при автоматическом регулировании скорости автомобиля системой круиз-контроля. О работе системы круиз-контроля см. стр. 200.



### Индикаторы включения указателей поворота и аварийной световой сигнализации

Визуальные индикаторы включения указателей левого и правого поворота (в виде стрелок) работают в прерывистом режиме одновременно с соответствующими фонарями указателей поворота. Если индикаторы не мигают или мигают с увеличенной частотой, это, как правило, указывает на перегорание лампы в одном из фонарей указателей поворота (см. стр. 277). Замените перегоревшую лампу при первой же возможности, так как другие участники дорожного движения не могут видеть ваши сигналы об изменении направления движения.

Система аварийной сигнализации предусматривает одновременное включение всех фонарей указателей поворота и индикаторов указателей левого и правого поворота, расположенных на приборной панели.





### Индикатор включения дальнего света фар

Индикатор загорается одновременно с включением дальнего света фар. Описание функционирования центрального выключателя освещения и переключателя света фар приведено на стр. 88.



### Индикатор включенного освещения

Индикатор напоминает водителю о том, что приборы наружного освещения включены. Индикатор светится при положении  или  выключателя освещения. Если при включенном наружном освещении водитель повернет ключ зажигания в положение ACCESSORY (I) или LOCK (0), то индикатор будет продолжать светиться. Кроме того, при открывании водительской двери будет подан звуковой сигнал зуммера.



### Сигнализатор открытых дверей автомобиля

Сигнализатор светится, если хотя бы одна дверь автомобиля не закрыта или закрыта неплотно.



### Сигнализатор открытого багажника

Включение сигнализатора означает, что крышка багажника не закрыта или закрыта неплотно.

## Сигнализаторы и индикаторы

### Сигнализатор минимального запаса топлива

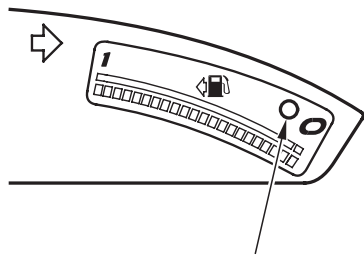

**СИГНАЛИЗАТОР МИНИМАЛЬНОГО  
ЗАПАСА ТОПЛИВА**

Сигнализатор находится на панели указателя уровня топлива. Светящийся сигнализатор напоминает о необходимости заправить топливный бак.

Свечение сигнализатора означает, что в баке осталось не более 7,5 л топлива. После того как это количество топлива будет израсходовано, стрелка указателя уровня топлива установится на отметку 0 (Е). При этом в баке еще останется минимальный резервный запас топлива.

### Индикатор включенной охранной сигнализации (для некоторых вариантов исполнения автомобиля)

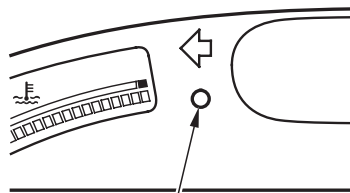

**ИНДИКАТОР ОХРАННОЙ  
СИГНАЛИЗАЦИИ**

Индикатор светится при включенной системе охранной сигнализации. Информация о работе охранной сигнализации приведена на стр. 198.

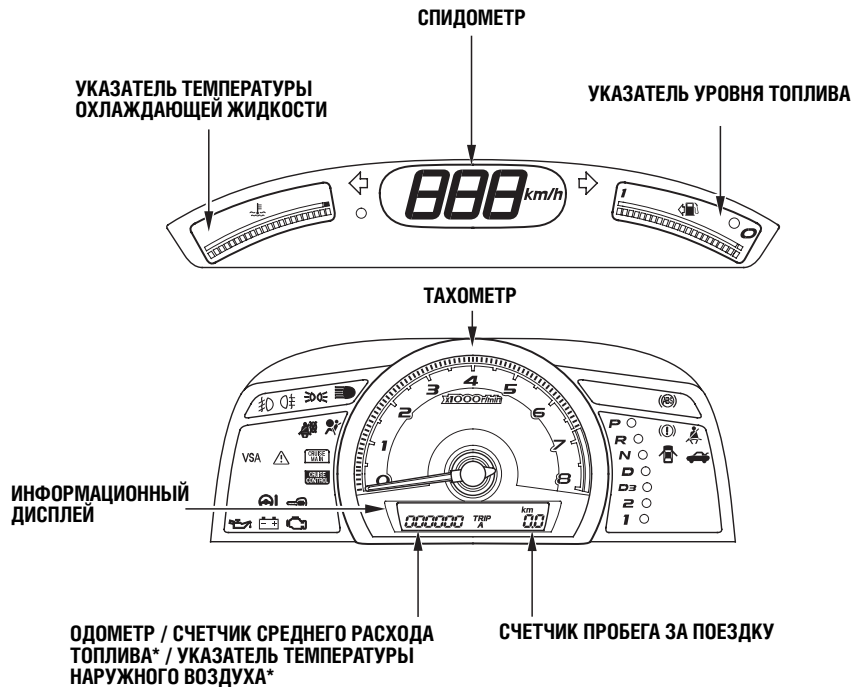

\*Для некоторых вариантов исполнения автомобиля



### Спидометр

Спидометр показывает скорость движения автомобиля. Шкала спидометра, в зависимости от варианта исполнения прибора, может быть градуирована в «км/ч» или «миль/ч». Для некоторых вариантов исполнения автомобиля возможно переключение между указанными размерностями.

Некоторые варианты исполнения автомобиля предусматривают включение предупреждающего звукового сигнала (зуммера), если скорость движения автомобиля превышает 120 км/ч.

### Тахометр

Тахометр показывает частоту вращения коленчатого вала двигателя. Шкала тахометра градуирована в «мин<sup>-1</sup>». Во избежание выхода двигателя из строя запрещается превышать максимально допустимую частоту вращения коленчатого вала (стрелка тахометра никогда не должна заходить в красную зону шкалы).

### Кнопка переключения размерностей величин, выводимых на дисплей

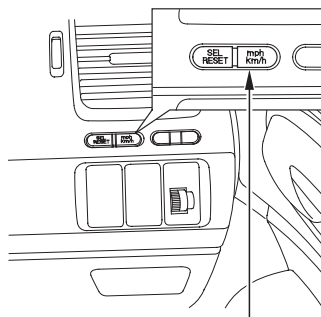

### КНОПКА ПЕРЕКЛЮЧЕНИЯ РАЗМЕРНОСТЕЙ

Нажмите на кнопку переключения размерностей и удерживайте ее нажатой до звукового сигнала. При каждом нажатии на кнопку значения выводимых на дисплей показателей спидометра, счетчика пробега за поездку и одометра меняются с км (км/ч) на миль (миль/ч) или наоборот.

При установке размерности скоростей «км/ч» расход топлива будет отображаться с размерностью «л/100 км». При установке размерности скоростей «миль/ч» расход топлива будет отображаться с размерностью «mpg», т.е. как расстояние в милях, пройденное при расходе 1 галлона топлива.

### Одометр

Одометр показывает общий пробег автомобиля (в километрах или милях, в зависимости от варианта исполнения прибора).

Один и тот же дисплей используется для отображения показаний одометра, среднего расхода топлива и температуры наружного воздуха. Для переключения выводимых на дисплей параметров последовательно нажимайте на кнопку SEL/RESET (Выбор/Сброс). При повороте ключа зажигания в положение ON (II) на дисплей выводится параметр, который выводился последним перед выключением двигателя.

### **Указатель пробега за поездку**

Указатель пробега за поездку отражает пробег автомобиля с момента последнего сброса показаний (в километрах или милях в зависимости от варианта исполнения).

Автомобиль оснащен двумя указателями пробега за поездку: поездка А и поездка В. Для переключения выводимых на дисплей пробегов за поездку А или В последовательно нажимайте на кнопку SEL/RESET (Выбор/Сброс). Каждый из указателей пробега за поездку работает независимо от другого. Это дает возможность фиксировать расстояния, пройденные в течение разных поездок.

Для того чтобы обнулить показания пробега за поездку, выведите их на цифровой дисплей, нажмите кнопку переключения режимов / сброса показаний (SEL/RESET) и удерживайте ее нажатой до появления значения «0.0» на дисплее.

### **Указатель среднего расхода топлива (для некоторых вариантов исполнения автомобиля)**

При выводе на дисплей значения пробега за поездку А или В вы можете также узнать средний расход топлива (л/100 км или mpg) с момента последнего сброса показаний. Значение расхода топлива обновляется ежесекундно. Чтобы вывести на дисплей средний расход топлива, нажмите и отпустите кнопку SEL/RESET.

При сбросе значения пробега за поездку значение среднего расхода топлива также обнуляется.

### **Указатель температуры охлаждающей жидкости**

Прибор показывает температуру охлаждающей жидкости двигателя. Нормальная рабочая температура двигателя при эксплуатации автомобиля в обычных условиях соответствует среднему положению стрелки указателя. В тяжелых условиях эксплуатации, например, в очень жаркую погоду или при длительном движении автомобиля на затяжном подъеме, стрелка указателя может подняться до верхней красной отметки на шкале. Если температура двигателя увеличилась настолько, что стрелка указателя находится на красной метке шкалы, следует немедленно съехать на обочину и остановить автомобиль. Проверка состояния системы охлаждения и выяснение причин перегрева двигателя производится в соответствии с инструкциями и предостережениями, которые приведены на стр. 322.

### Указатель уровня топлива в баке

Прибор показывает относительное количество топлива в баке. Указатель работает с минимальной погрешностью, если автомобиль находится на ровной горизонтальной площадке. При движении автомобиля по извилистым или холмистым дорогам погрешность прибора увеличивается.

#### **ВНИМАНИЕ**

Избегайте движения с минимальным количеством топлива в баке, поскольку при этом возможны перебои в работе двигателя и повреждение каталитического нейтрализатора.

### Указатель температуры наружного воздуха (для некоторых вариантов исполнения автомобиля)

Указатель информирует водителя о температуре наружного воздуха в градусах Цельсия. Чтобы вывести на дисплей значение температуры, нажмите на кнопку SEL/RESET.

Датчик температуры встроен в передний бампер. Следовательно, на измеренное значение температуры может повлиять тепловая радиация от поверхности дороги, тепло, излучаемое двигателем, а также теплота отработавших газов автомобилей, участвующих в дорожном движении. Поэтому при движении со скоростью менее 30 км/ч погрешность измерений может быть существенной.

Значения температуры обновляются на дисплее с задержкой на несколько минут, что необходимо для нагрева или охлаждения датчика до температуры наружного воздуха.

Если значения температуры, которая отображается на дисплее, неточны, вы можете скорректировать их в пределах  $\pm 3^{\circ}\text{C}$ .

**ПРИМЕЧАНИЕ:** Перед корректировкой указателя температуры дождитесь стабилизации значения, выводимого на дисплей.

Выберите режим вывода на дисплей температуры наружного воздуха, затем нажмите на кнопку SEL/RESET и удерживайте ее в течение 10 секунд. На дисплее будут отображаться с интервалом в 1 секунду следующие значения поправки: 0, 1, 2, 3, -3, -2, -1, 0.

Как только на дисплее появится требуемая величина, отпустите кнопку SEL/RESET. На дисплей будет выведено новое, скорректированное значение температуры наружного воздуха.

Если температура воздуха, выведенная на дисплей, близка к нулевому значению, то в некоторых случаях это является признаком образования ледяной корки на дорожном покрытии.



# Органы управления, расположенные на рулевой колонке и на панели управления

Автомобили с левым расположением рулевой колонки

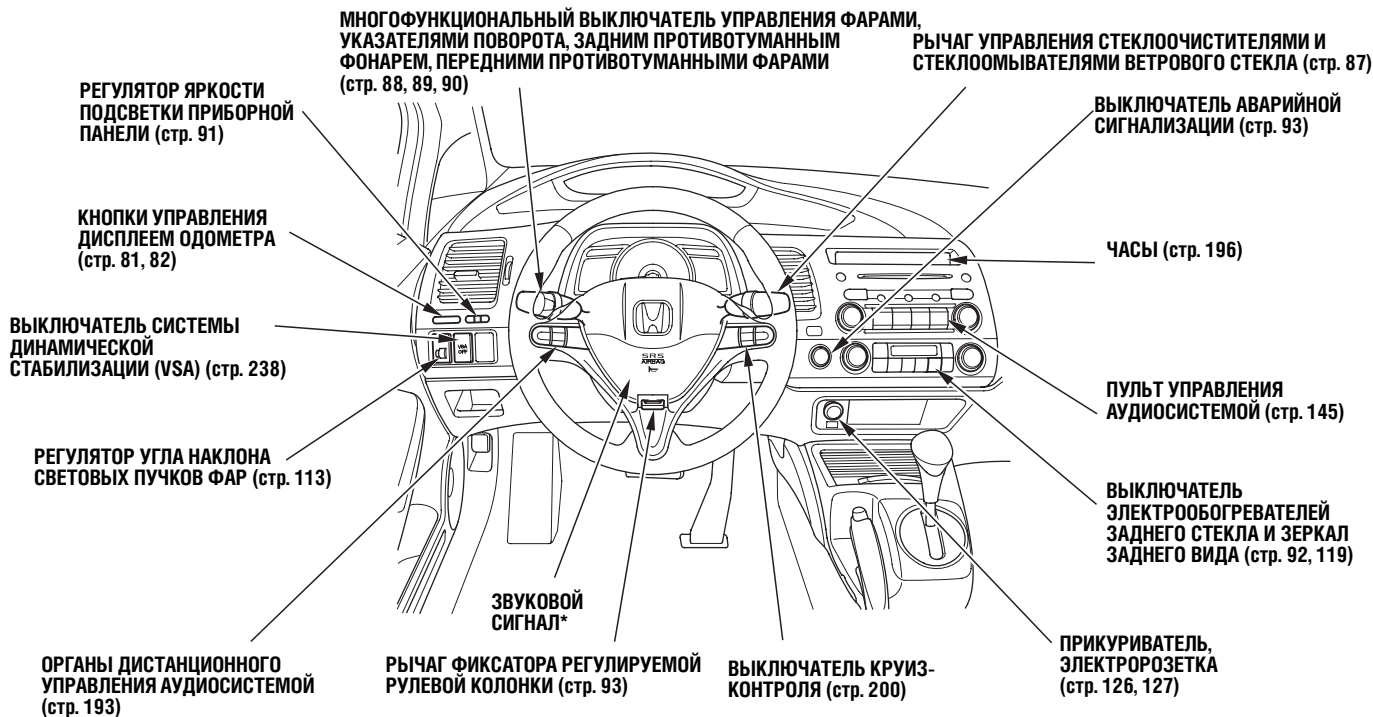

\*1: Для подачи звукового сигнала необходимо нажать на центральную часть ступицы рулевого колеса

\*2: Для некоторых вариантов исполнения автомобиля

## Органы управления, расположенные на рулевой колонке и на панели управления

Автомобили с правым расположением рулевой колонки

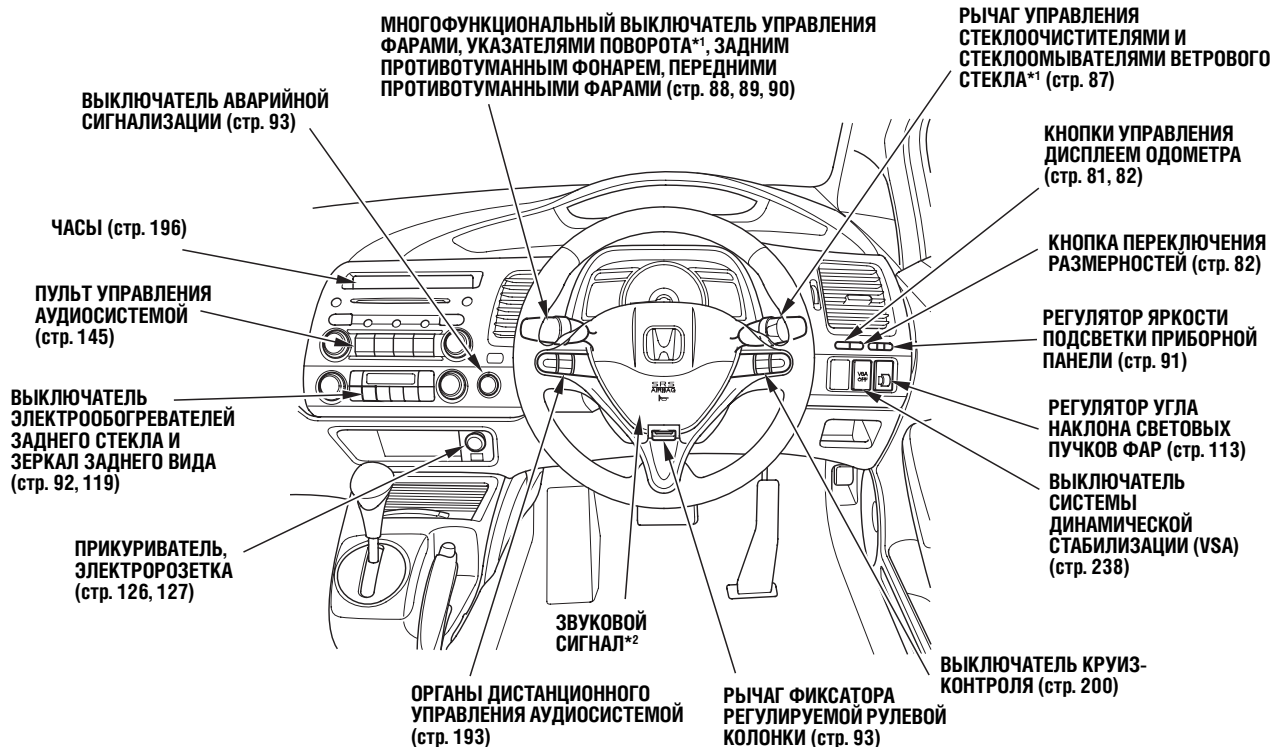

\*1: Для автомобилей, не поставляемых в Европу, эти два выключателя меняются местами

\*2: Для подачи звукового сигнала необходимо нажать на центральную часть ступицы рулевого колеса

\*3: Для некоторых вариантов исполнения автомобиля

## Выключатель стеклоочистителей и омывателей стекол

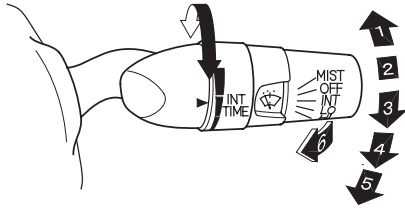

1. MIST: кратковременный режим работы стеклоочистителей (до отпускания рычага)
2. OFF: выключение стеклоочистителей
3. INT: прерывистый режим работы стеклоочистителей
4. LO: непрерывный режим работы стеклоочистителей с низкой скоростью
5. HI: непрерывный режим работы стеклоочистителей с высокой скоростью
6. Омыватель ветрового стекла

Управление стеклоочистителями ветрового стекла осуществляется смещением вверх или вниз рычага управления стеклоочистителями и омывателем ветрового стекла.

Выключатель стеклоочистителей имеет пять положений:

**MIST** - режим работы стеклоочистителей с высокой скоростью до отпускания рычага.

**OFF** - выключение стеклоочистителей.

**INT** - прерывистый режим работы стеклоочистителей (с интервалом в несколько секунд). Отметим, что в режиме малой или высокой скорости стеклоочиститель работает непрерывно.

*Для некоторых вариантов исполнения автомобиля:*

Частота взмахов щеток стеклоочистителя регулируется автоматически в зависимости от интенсивности дождя. Отрегулировать длительность паузы между взмахами щеток можно с помощью расположенного на рычаге регулировочного кольца INT TIME (время задержки).

Если вы установите самый короткий интервал, то при превышении скорости движения 20 км/ч стеклоочиститель автоматически перейдет в режим работы с низкой скоростью.

**LO** - непрерывный режим работы стеклоочистителей с низкой скоростью.

**HI** - непрерывный режим работы стеклоочистителей с высокой скоростью.

## Выключатель омывателя ветрового стекла

Чтобы включить омыватель ветрового стекла, нажмите на комбинированный рычаг управления по направлению к себе, и удерживайте рычаг. При этом через форсунки на ветровое стекло будет непрерывно подаваться жидкость из бачка омывателя до тех пор, пока вы не отпустите рычаг. Одновременно с работой омывателя включаются также стеклоочистители, которые работают в режиме малой скорости. После отпускания рычага щетки стеклоочистителей совершают еще один взмах, а затем выключаются.

## Омыватели фар (для некоторых вариантов исполнения автомобиля)

Чтобы одновременно включить омыватели ветрового стекла и фар, нажмите на комбинированный рычаг управления по направлению к себе. При этом наружное освещение должно быть включено.

Омыватели фар используют жидкость из того же бачка, что и омыватель ветрового стекла.

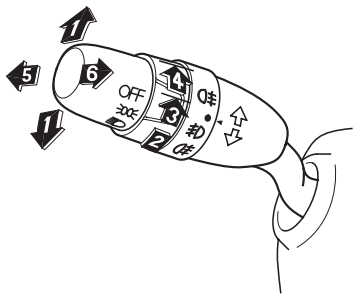

1. Указатель поворота
2. Наружное освещение выключено
3. Габаритные огни включены
4. Фары включены
5. Дальний свет фар
6. Подача сигнала дальним светом фар

### Выключатель указателей поворота

Левые или правые указатели поворота включаются нажатием на рычаг, соответственно, вниз или вверх. Для сигнализации указателями поворота о маневрировании автомобиля с выездом из занимаемого ряда, слегка нажмите на рычаг вверх или вниз и удерживайте его в процессе маневрирования. При отпускании рычаг автоматически возвращается в нейтральное положение, а указатели поворота выключаются.

### Центральный выключатель освещения

Для включения наружного освещения автомобиля поверните рукоятку центрального выключателя в фиксированное положение, соответствующее символу  $\Rightarrow \Leftarrow$ . При этом включатся передние и задние габаритные фонари, фонари освещения регистрационного знака и подсветка панели управления.

Для включения фар следует повернуть рукоятку центрального выключателя освещения в положение, соответствующее символу  $\Rightarrow \Leftarrow$ . Во избежание разряда аккумуляторной батареи предусмотрена подача предупреждающего звукового сигнала при открывании водительской двери. Сигнал звучит, если вы вынули ключ из замка зажигания, но оставили включенным наружное освещение.

Если центральный выключатель освещения находится в положении  $\Rightarrow \Leftarrow$  или  $\Rightarrow \Leftarrow$ , то на приборной панели светится соответствующий сигнализатор, напоминаящий водителю о том, что он не выключил освещение.

### Дальний свет фар

Переключение фар с ближнего света на дальний производится нажатием на рычаг управления указателями поворота по направлению от себя (до щелчка). При включении дальнего света фар на приборной панели будет светиться голубой индикатор (см. стр. 79). Для обратного переключения с дальнего света на ближний потяните рычаг на себя.

Для сигнализации дальним светом фар слегка нажмите на рычаг по направлению к себе и затем отпустите. Дальний свет фар остается включенным, пока вы не отпустите рычаг.

### Дневное наружное освещение (для некоторых вариантов исполнения автомобиля)

Дневное освещение включается и выключается автоматически. Включение происходит при повороте ключа зажигания в положение ON (II), а выключение - при повороте рукоятки центрального выключателя в положение включенного наружного освещения.

**Выключатель заднего противотуманного фонаря (для некоторых вариантов исполнения автомобиля)**

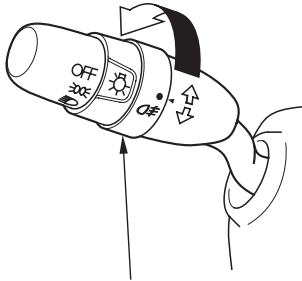

### ПОВОРОТНЫЙ ВЫКЛЮЧАТЕЛЬ ЗАДНЕГО ПРОТИВОТУМАННОГО ФОНАря

Поворотный выключатель заднего противотуманного фонаря находится на рукоятке центрального выключателя освещения. Задний противотуманный фонарь может использоваться только при включенных фарах (выключатель фар находится в положении  $\equiv \text{D}$ ).

Для включения заднего противотуманного фонаря поверните кольцо выключателя из положения (•) (Выключено) в положение  $\text{D} \equiv$ . Одновременно с включением заднего противотуманного фонаря включится индикатор  $\text{D} \equiv$  на приборной панели.

Для выключения заднего противотуманного фонаря при включенных фарах поверните кольцо выключателя в положение (•).

Задний противотуманный фонарь автоматически выключается одновременно с выключением передних фар. Для повторного включения заднего противотуманного фонаря вы должны снова повернуть переключатель на рукоятке центрального выключателя освещения при включенных фарах.

**Выключатель передних противотуманных фар и заднего противотуманного фонаря (для некоторых вариантов исполнения автомобиля)**





### ЦЕНТРАЛЬНЫЙ ВЫКЛЮЧАТЕЛЬ ОСВЕЩЕНИЯ

### ПОВОРОТНЫЙ ВЫКЛЮЧАТЕЛЬ ПРОТИВОТУМАННОГО ОСВЕЩЕНИЯ



Поворотный выключатель противотуманных фар и заднего противотуманного фонаря находится на рукоятке центрального выключателя освещения. Противотуманные фары и задний противотуманный фонарь могут использоваться только при включенном наружном освещении (выключатель фар находится в положении  $\text{D} \equiv$  или  $\text{D} \equiv$ ).

Задний противотуманный фонарь можно включить либо при включенных фарах ближнего/дальнего света ( $\text{D} \equiv$ ), либо при включенных передних противотуманных фарах.

## Выключатель противотуманных фар и заднего противотуманного фонаря

Для включения только заднего противотуманного фонаря поверните кольцо выключателя из положения (●) в положение . Одновременно с включением заднего противотуманного фонаря включится индикатор  на приборной панели.

Для выключения заднего противотуманного фонаря при включенных фарах поверните кольцо выключателя в положение (●).

Для включения только передних противотуманных фар поверните кольцо выключателя из положения (●) в положение . При включенных противотуманных фарах на приборной панели светится индикатор . Для одновременного включения передних противотуманных фар и заднего противотуманного фонаря поверните кольцо выключателя из положения  еще дальше, в следующее положение.

При выключении фар ближнего/дальнего света противотуманные фары и фонари также выключаются.



При следующем включении фар ближнего/дальнего света противотуманные фары также включатся. Для окончательного выключения противотуманных фар и фонаря поверните выключатель противотуманного освещения в положение (●).

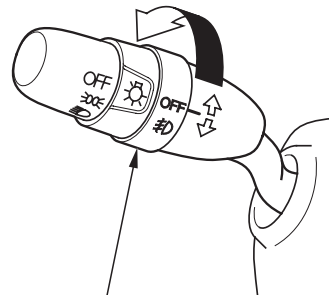

Для повторного включения заднего противотуманного фонаря вы должны снова повернуть переключатель на рычаге центрального выключателя освещения при включенных фарах ближнего/дальнего света (положение ) или при включенных передних противотуманных фарах.

### Выключатель передних противотуманных фар (для некоторых вариантов исполнения автомобиля)



#### ПОВОРОТНЫЙ ВЫКЛЮЧАТЕЛЬ ПРОТИВОТУМАННЫХ ФАР

Поворотный выключатель противотуманных фар находится на рукоятке центрального выключателя освещения. Противотуманные фары могут использоваться только при включенном наружном освещении (выключатель фар находится в положении  или .

Для включения только передних противотуманных фар поверните кольцо выключателя из положения OFF (Выключено) в положение . Одновременно с включением противотуманных фар включится индикатор  на приборной панели.

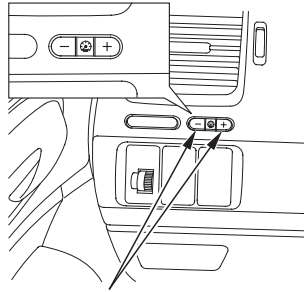

**РЕГУЛЯТОР ЯРКОСТИ ПОДСВЕТКИ ПРИБОРНОЙ ПАНЕЛИ**

Клавиши регулятора яркости подсветки расположены на панели управления со стороны водительской двери. Нажимая на клавиши, установите желаемую яркость подсветки приборной панели.

На некоторых автомобилях возможна регулировка яркости подсветки только верхних и нижних указателей приборной панели.

Предусмотрены шесть уровней яркости, которые при нажатии клавиш регулятора отображаются на дисплее одометра. При установке максимальной или минимальной яркости слышен звуковой сигнал. Через 5 секунд после окончания регулировки дисплей одометра возвращается к прежним показаниям.

Чтобы блеск дисплея не затруднял видимость дороги в ночное время, яркость подсветки снижается при включении наружного освещения (позиции  $\rightarrow$  и  $\rightarrow$  выключателя). Вы можете отрегулировать яркость подсветки дисплея при выключенных фарах, а затем – при включенных фарах. Обе установки запоминаются и используются до тех пор, пока вы снова не отрегулируете яркость подсветки приборов.

При включенных фарах вы можете переключить подсветку приборов в режим полной яркости, установленной вами для дневного времени суток. Для этого следует нажать и удерживать клавишу «+». Для снижения яркости подсветки нажмите на клавишу «-».

Яркость подсветки центральной зоны каждого указателя приборной панели (верхнего и нижнего) снижается, когда вы отпираете и открываете водительскую дверь. Яркость восстанавливается до прежнего уровня при повороте ключа зажигания в положение ON (II).

Если ключ вставлен в замок зажигания, но не повернут в положение ON (II), то подсветка приборов выключится через 7 секунд.

## Выключатель электрообогревателя заднего стекла

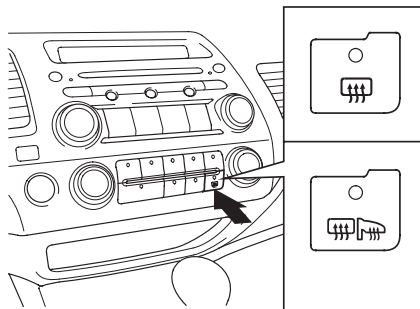

Электрообогреватель предназначен для удаления с поверхности заднего стекла конденсата влаги, инея или тонкого слоя льда. Для включения или выключения электрообогревателя следует нажать на изображенную на рисунке кнопку. Встроенная в нее индикаторная лампочка светится, если обогреватель включен.

Для некоторых вариантов исполнения автомобиля предусмотрено автоматическое выключение электрообогревателя через 15 – 25 минут после его включения (в зависимости от исполнения автомобиля). Кроме того, электрообогреватель выключается при выключении зажигания.

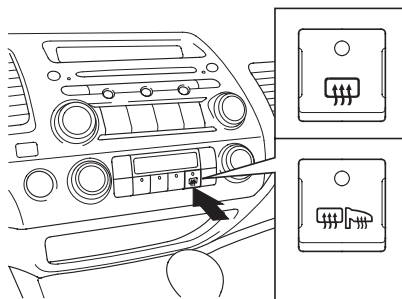

**Автомобили с автоматическим кондиционером**

После повторного включения зажигания вам придется снова включить электрообогреватель.

Перед началом движения обязательно убедитесь в том, что заднее стекло не загрязнено и обеспечивает нормальную видимость пространства за автомобилем.

Наклеенная на заднее стекло тонкая электропроводная сетка обогревателя, а на некоторых автомобилях также проволока радиоантенны, могут быть легко повреждены. При протирке заднего стекла перемещайте губку из стороны в сторону в горизонтальном, а не в вертикальном направлении.

*Для некоторых вариантов исполнения автомобиля:*

Выключатель электрообогревателя заднего стекла служит также для включения и выключения обогревателей наружных зеркал заднего вида, см стр. 119.



### Выключатель аварийной сигнализации

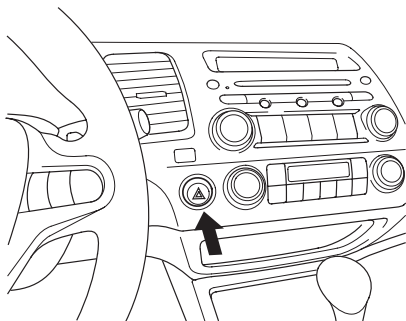

Для того чтобы включить аварийную световую сигнализацию, нажмите на красную кнопку с треугольным символом, расположенную справа от рулевого колеса. При этом будут одновременно мигать передние и задние указатели поворота, а также стрелочные индикаторы, расположенные на приборной панели. Используйте аварийную сигнализацию для предупреждения других участников дорожного движения об аварии, вынужденной остановке автомобиля и о других опасных ситуациях, руководствуясь действующими Правилами дорожного движения.

### Рычаг фиксатора регулируемой рулевой колонки

Перед поездкой на автомобиле установите рулевое колесо в наиболее удобное для вас положение.

#### **⚠ ПРЕДОСТЕРЕЖЕНИЕ**

**Регулировка положения рулевого колеса во время движения автомобиля может привести к потере контроля над автомобилем и серьезному дорожно-транспортному происшествию.**

**Регулируйте положение рулевого колеса только на неподвижном автомобиле.**

Для того чтобы отрегулировать положение рулевого колеса по высоте необходимо выполнить следующие действия:

1. Нажмите до упора рычаг фиксатора регулируемой рулевой колонки. Рычаг расположен под рулевым колесом.
2. Отрегулируйте рулевое колесо по высоте, перемещая его вверх или вниз в требуемое положение. Правильно отрегулированное рулевое колесо должно находиться на уровне грудной клетки, а не лица. Оно не должно загромождать от вашего взгляда стрелочные указатели, сигнализаторы и индикаторы, расположенные на приборной панели.

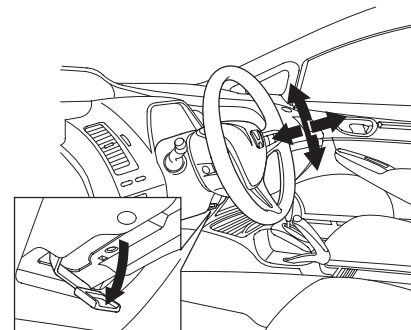

3. После регулировки зафиксируйте рулевую колонку, полностью подняв рычаг фиксатора в исходное положение.
4. Проверьте надежность фиксации рулевой колонки. Для этого нажмите на рулевое колесо, потяните его по направлению рулевой колонки, затем попытайтесь наклонить рулевую колонку вверх и вниз.

ПЛАСТИНА С  
НОМЕРОМ  
КЛЮЧЕЙ



КЛЮЧИ ЗАЖИГАНИЯ С  
ТРАНСМИТТЕРАМИ

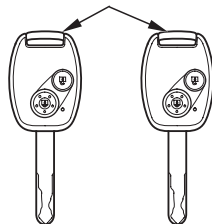

Для автомобилей, оснащенных двумя  
ключами с трансмиттерами

Вместе с автомобилем вы получили два ключа зажигания, один из которых следует хранить в безопасном месте (не в автомобиле) и использовать, как запасной. Каждый ключ подходит ко всем замкам вашего автомобиля.

ПЛАСТИНА С  
НОМЕРОМ  
КЛЮЧЕЙ



КЛЮЧ  
ЗАЖИГАНИЯ С  
ТРАНСМИТТЕРОМ



КЛЮЧ  
ЗАЖИГАНИЯ БЕЗ  
ТРАНСМИТТЕРА



Для автомобилей, оснащенных  
одним ключом с трансмиттером

Вместе с комплектом ключей от автомобиля вы получили также пластину с номером ключей. Номер ключей может вам понадобиться для изготовления дополнительных экземпляров ключей вместо утраченных. Для изготовления дополнительных экземпляров ключей разрешается использовать только заготовки ключей, официально одобренные компанией Honda.

ПЛАСТИНА  
С НОМЕРОМ  
КЛЮЧЕЙ



КЛЮЧИ  
ЗАЖИГАНИЯ БЕЗ  
ТРАНСМИТТЕРА

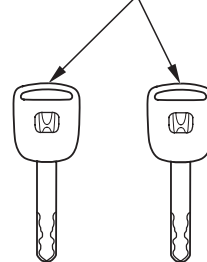

Для автомобилей, оснащенных ключами  
без трансмиттеров

***Пульт дистанционного управления  
центральным электрическим замком  
(встроенный в головку ключа трансмиттер)***

Некоторые варианты исполнения автомобиля поставляются с одним или двумя ключами со встроенными пультами дистанционного управления центральным электрическим замком. Подробная информация о блокировке замков автомобиля приведена на стр. 101.

В такие ключи встроена электронная схема, в которой записан код, считываемый иммобилайзером автомобиля. Повреждение электронной схемы может привести к тому, что запуск двигателя окажется невозможным.

- Не подвергайте ключи воздействию прямых солнечных лучей и высокой температуры. Не храните ключи в местах с высокой влажностью воздуха.
- Не роняйте ключи и не кладите на них тяжелые предметы.
- Не подвергайте ключи воздействию влаги. Если ключи намочли, осторожно протрите их насухо мягкой тканью.

В ключах отсутствуют электрические элементы питания. Запрещено самостоятельно разбирать ключи.

Иммобилайзер является эффективным противоугонным средством и защищает ваш автомобиль от возможной кражи. Двигатель вашего автомобиля может быть запущен только с помощью закодированного специальным образом ключа. Попытка запуска двигателя с помощью неподходящего ключа или любого другого приспособления приведет к отключению топливной системы двигателя.

При включении зажигания (ключ зажигания повернут в положение ON (II) ) индикатор системы иммобилайзера загорается на несколько секунд и затем гаснет. Мигание индикатора означает, что система иммобилайзера не идентифицировала код ключа. В этом случае необходимо выключить зажигание (повернуть ключ зажигания в положение LOCK (0) ) и вынуть ключ из замка. Затем повторно вставьте ключ в замок зажигания и включите зажигание (поверните ключ в положение ON (II) ).

Система может не идентифицировать код ключа, находящегося в замке зажигания, если рядом находятся какой-либо другой ключ иммобилайзера или металлический предмет.

Если система повторно отказывается идентифицировать код ключа, обратитесь к своему дилеру или на сервисную станцию.

Не предпринимайте попыток вносить какие-либо изменения и дополнения в конструкцию иммобилайзера. Это может нарушить нормальное функционирование электронных систем вашего автомобиля и сделать невозможным его использование.

В случае утери ключа и невозможности запуска двигателя, обратитесь к вашему дилеру.

(Автомобили, предназначенные для европейских стран)

Директивы стран ЕС

Система иммобилайзера вашего автомобиля соответствует Директиве «R & TTE», определяющей соответствие оборудования нормам эксплуатации радиосистем и телекоммуникационных устройств:

**C E 0523**

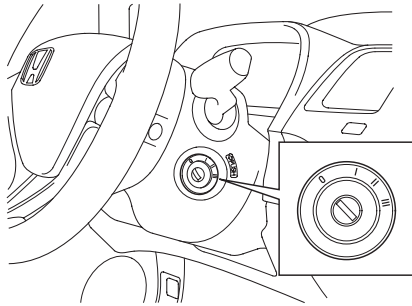

Замок зажигания расположен справа на рулевой колонке. Ключ может занимать в замке зажигания одно из четырех положений: LOCK (0) – Блокировка, ACCESSORY (I) – Вспомогательные потребители энергии, ON (II) – Зажигание включено, START (III) – Стартер.

**Положение LOCK (0) - БЛОКИРОВКА.** Вы можете вставить или вынуть ключ из замка зажигания только в этом положении. При повороте ключа зажигания из положения LOCK (0) в положение ACCESSORY (I) необходимо разблокировать рулевой вал. Для этого следует при повороте ключа слегка нажать на ключ и немного утопить его в

замке зажигания. Кроме того, на некоторых модификациях автомобиля, оснащенных автоматической трансмиссией, дополнительно требуется, чтобы рычаг селектора диапазонов передач находился в положении P (Стоянка).

При повернутых передних колесах блокировка рулевого вала иногда не позволяет вывести ключ зажигания из положения LOCK (0). В этом случае рекомендуется одновременно с поворотом ключа слегка повернуть рулевое колесо в ту или иную сторону.

**Положение ACCESSORY (I) - ВСПОМОГАТЕЛЬНЫЕ ПОТРЕБИТЕЛИ ЭЛЕКТРОЭНЕРГИИ.** При этом положении ключа зажигания обеспечивается возможность функционирования аудиосистемы (если автомобиль ей оснащен) и прикуривателя.

**Положение ON (II) - ЗАЖИГАНИЕ ВКЛЮЧЕНО.** В этом положении ключ зажигания постоянно находится во время движения автомобиля и при работе двигателя на холостом ходу. При повороте ключа из положения ACCESSORY (I) в положение ON (II) кратковременно включаются некоторые индикаторы и сигнализаторы, расположенные на приборной панели, что предусмотрено для контроля их исправности.

На некоторых модификациях автомобиля при повороте ключа в положение ON (II) автоматически включаются фары.

**Положение START (III) - СТАРТЕР.** При повороте ключа в это положение включается стартер. После пуска двигателя отпустите ключ, и он автоматически вернется в положение ON (II).

На некоторых вариантах исполнения автомобиля предусмотрена подача звукового сигнала, напоминающего при открывании водительской двери о том, что ключ оставлен в замке зажигания в положении LOCK (0) или ACCESSORY (I). Как только ключ будет вынут из замка зажигания, предупреждающий звуковой сигнал выключится.

## **⚠ ПРЕДОСТЕРЕЖЕНИЕ**

**Запрещено вынимать ключ из замка зажигания на ходу автомобиля. Это приведет к блокированию рулевого вала и невозможности управлять автомобилем.**

**Вынимайте ключ из замка зажигания только после полной остановки автомобиля.**

### Центральный электрический замок

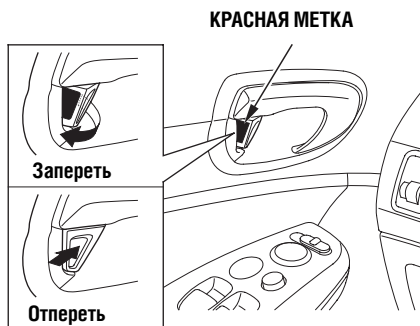

На каждой двери автомобиля установлена кнопка фиксатора дверного замка, расположенная с внутренней стороны двери рядом с ручкой. Если выдвинуть кнопку фиксатора, расположенную на двери водителя, то будут заблокированы замки всех дверей. При нажатии на указанную кнопку замки всех дверей будут разблокированы. Каждая кнопка фиксатора, расположенная на той или иной пассажирской двери, блокирует или разблокирует только замок соответствующей двери.

Если дверь не заблокирована, то видна красная метка на кнопке фиксатора замка.

При запирании или отпирании водительской двери снаружи с помощью ключа, блокируются или разблокируются замки всех дверей автомобиля.

*Автомобили, не оснащенные ключами с пультом дистанционного управления*  
Дверь переднего пассажира также может быть заперта или отперта снаружи с помощью ключа.

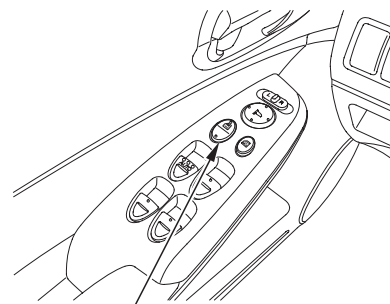

**ГЛАВНЫЙ ВЫКЛЮЧАТЕЛЬ ЦЕНТРАЛЬНОГО ЗАМКА**

*Автомобили, оснащенные главным выключателем центрального замка на двери водителя*

Чтобы заблокировать замки дверей нажмите на верхнюю часть кнопки управления центральным замком, которая расположена на подлокотнике двери водителя. При нажатии на нижнюю часть кнопки управления центральным замком дверные замки разблокируются.

Чтобы, выходя из автомобиля, запереть любую пассажирскую дверь следует выдвинуть фиксатор замка и закрыть дверь. Чтобы заблокировать водительскую дверь, потяните и удерживайте наружную дверную ручку и одновременно выдвиньте фиксатор замка. Затем отпустите дверную ручку и закройте дверь.

Если автомобиль оснащен главным выключателем центрального замка, то запереть дверь водителя можно также следующим способом. Выньте ключ из замка зажигания, потяните и удерживайте наружную дверную ручку и одновременно нажмите на верхнюю часть главного выключателя центрального замка. Затем отпустите дверную ручку и закройте дверь.

При запираии дверей и крышки багажника с помощью ключа или пульта дистанционного управления все указатели поворота, а также индикаторы указателей поворота на приборной панели, мигают три раза, подтверждая блокировку замков и активизацию охранной системы (если она имеется на автомобиле). См. также стр. 198.

Охранная система, если она имеется, активизируется при запираии дверей и крышки багажника с помощью фиксатора двери водителя или главного выключателя центрального замка (если автомобиль им оснащен). Подробности приведены на стр. 198.

### ***Предотвращение блокировки замков (для некоторых вариантов исполнения автомобиля)***

Если ключ оставлен в замке зажигания и дверь водителя не закрыта, то управление дверными замками с помощью главного выключателя центрального замка становится невозможным. Если же дверь водителя закрыта, то функционирование центрального замка не отменяется. Чтобы заблокировать все двери, можно нажать на верхнюю часть выключателя на открытой двери пассажира.

### ***Дополнительная блокировка замков (суперблокировка) (для некоторых вариантов исполнения автомобиля)***

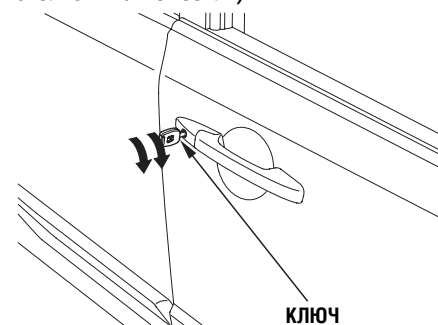

Дополнительная блокировка дверных замков позволяет лучше защитить от кражи ваш автомобиль и содержащееся в нем имущество. Чтобы выполнить дополнительную блокировку дверных замков нужно дважды в течение 5 секунд повернуть ключ по направлению к передней части автомобиля.

Дополнительная блокировка не выполняется если любая дверь или крышка багажника закрыта неплотно. Однако она выполняется даже при не поднятых стеклах или не закрытом верхнем вентиляционном люке.

## Замки дверей

При активном режиме дополнительной блокировки дверные фиксаторы не действуют.

Дополнительную блокировку дверей можно осуществить также с помощью пульта дистанционного управления. Для этого в течение 5 секунд дважды нажмите на кнопку LOCK пульта (см. стр. 101).

Чтобы отменить дополнительную блокировку следует отпереть водительскую дверь ключом или с помощью пульта дистанционного управления.

### **⚠ ПРЕДОСТЕРЕЖЕНИЕ**

**Если после активации дополнительной блокировки замков в автомобиле остались люди, они не смогут открыть двери изнутри.**

**Перед активацией системы дополнительной блокировки замков убедитесь, что в автомобиле нет пассажиров.**

### **Устройства блокировки дверных замков, недоступные для детей**

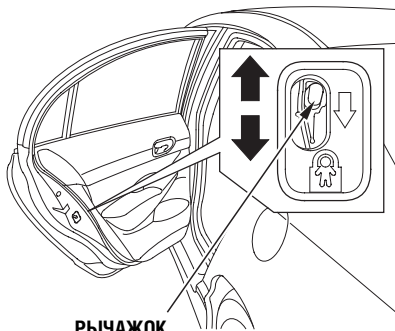

**РЫЧАЖОК**

Устройства блокировки дверных замков не позволяют детям, занимающим задние сиденья, случайно открыть задние двери. Рычажки блокировки расположены у внешнего края двух задних дверей. Если рычажок находится в нижнем положении LOCK (Блокировка), то дверь не может быть открыта изнутри, независимо от положения кнопки блокировки двери. Чтобы открыть дверь, нажмите на кнопку фиксатора дверного замка и откройте дверь снаружи.



## Пульт дистанционного управления центральным замком (для некоторых вариантов исполнения автомобиля)



**LOCK – БЛОКИРОВКА ЗАМКОВ.** Находясь около автомобиля, нажмите на верхнюю кнопку пульта управления LOCK, чтобы одновременно запереть замки всех дверей автомобиля и крышку багажника. При нажатии кнопки LOCK происходит трехкратное мигание указателей поворота и индикаторов указателей поворота на приборной панели, что является признаком успешной блокировки дверей и активизации охранной системы (при ее наличии). Если хотя бы одна дверь закрыта неплотно или ключ оставлен в замке зажигания, то блокировка дверей с помощью пульта дистанционного невозможна.

### **UNLOCK – РАЗБЛОКИРОВКА ЗАМКОВ.**

Находясь около автомобиля, нажмите на нижнюю кнопку пульта управления UNLOCK, чтобы разблокировать замки всех дверей автомобиля и крышку багажника. При нажатии кнопки UNLOCK происходит однократное мигание указателей поворота и индикаторов указателей поворота на приборной панели.

При отпирании дверных замков с помощью пульта дистанционного управления автоматически включаются плафоны освещения салона (выключатели плафонов должны находиться в среднем положении). Если в течение 30 секунд не открыли ни одну из дверей, то плафоны освещения салона постепенно гаснут. Если вы повторно заблокируете замки с помощью пульта дистанционного управления до истечения 30 секунд, то плафоны освещения салона выключатся мгновенно.

Если ключ находится в замке зажигания, то деблокировка дверей с помощью пульта дистанционного управления невозможна.

### **Дополнительная блокировка замков (суперблокировка) (для некоторых вариантов исполнения автомобиля)**

Дополнительная блокировка дверных замков может выполняться с помощью пульта дистанционного управления. Чтобы выполнить дополнительную блокировку замков нужно дважды в течение 5 секунд нажать на кнопку блокировки на пульте.

Дополнительная блокировка не выполняется если любая дверь или крышка багажника закрыта неплотно. Однако она выполняется даже при не поднятых стеклах или не закрытом верхнем вентиляционном люке.

Для отмены дополнительной блокировки замков следует нажать кнопку разблокировки на пульте дистанционного управления или отпереть водительскую дверь ключом.

Информация о системе дополнительной блокировки замков приведена на стр. 99.

### **⚠ ПРЕДОСТЕРЕЖЕНИЕ**

**Если после активации дополнительной блокировки замков в автомобиле остались люди, они не смогут открыть двери изнутри.**

**Перед активацией системы дополнительной блокировки замков убедитесь, что в автомобиле нет пассажиров.**

### **Правила обращения и уход за пультом дистанционного управления центральным замком**

- Не подвергайте пульт сильным ударам и не роняйте его.
- Защищайте пульт от действия очень высокой или низкой температуры.
- Погружение пульта в воду или другую жидкость приведет к его выходу из строя.
- При потере пульта дистанционного управления обратитесь к дилеру компании Honda для приобретения дополнительного экземпляра пульта. Дилер запрограммирует новый пульт дистанционного управления для вашего автомобиля.

## Пульт дистанционного управления центральным замком (для некоторых вариантов исполнения автомобиля)

### Замена элемента питания, встроенного в пульт

Если для блокировки или разблокировки замков дверей требуется неоднократное нажатие на кнопки пульта дистанционного управления, немедленно замените элемент питания.

Тип используемого в пульте элемента питания: CR1616.

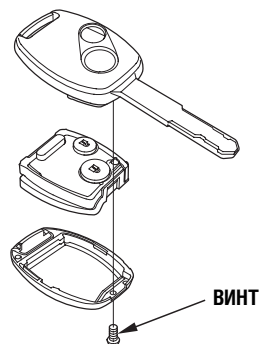

Для того чтобы заменить элемент питания, выполните следующее:

1. Отверните винт с помощью маленькой крестовой отвертки.
2. Вставьте ноготь в щель и разъедините корпус и крышку головки пульта.

### ЭЛЕМЕНТ ПИТАНИЯ

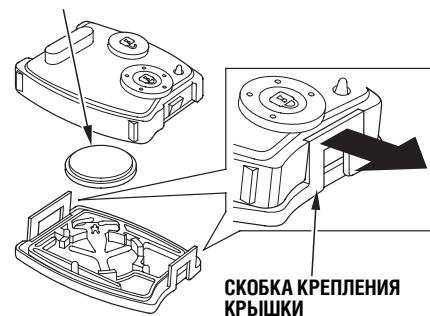

3. Снимите внутреннюю крышку трансмиттера, слегка отогнув две скобки крепления.

## Пульт дистанционного управления центральным замком (для некоторых вариантов исполнения автомобиля)

---

4. Выньте из пульта старый элемент питания, обратив внимание на полярность его установки. Вставьте в пульт новый элемент питания, повернув его так, чтобы плоскость со знаком “+” была обращена вниз.
5. Соберите пульт в последовательности, обратной его разборке.

### **ВНИМАНИЕ**

Утилизация элементов питания должна выполняться в соответствии с местными правилами охраны окружающей среды

**(Автомобили, предназначенные для европейских стран)**

Директивы стран ЕС

Система иммобилайзера вашего автомобиля соответствует Директиве «R & TTE», определяющей соответствие оборудования нормам эксплуатации радиосистем и телекоммуникационных устройств:

**C E 0523**



Багажник можно открыть двумя способами:

- переместить вверх рычажок дистанционного отпирания багажника, расположенный сбоку на сиденье водителя;
- открыть замок багажника с помощью ключа зажигания.



Чтобы закрыть багажник, нажмите на его крышку.

При движении автомобиля крышка багажника должна быть закрыта. Это позволит избежать повреждения крышки багажника и проникновения отработавших газов в салон автомобиля. См. раздел «**Опасность отравления угарным газом**» на стр. 65.

## Регулировка сидений

### Регулировка передних сидений

На страницах 14 - 15 изложена важная информация по вопросам безопасности и правильной регулировки сидений и их спинок.

Перед тем как тронуться в путь, отрегулируйте положение сиденья.

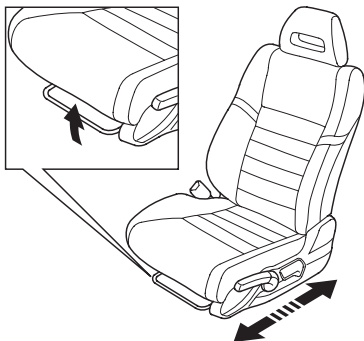

Для того чтобы отрегулировать продольное положение сиденья, приподнимите рычаг фиксатора, расположенный спереди под подушкой сиденья. Удерживая рычаг, сдвиньте сиденье вперед или назад в удобное для вас положение. Затем отпустите рычаг фиксатора. Для проверки надежности фиксации сиденья попытайтесь сместить его вперед и назад.

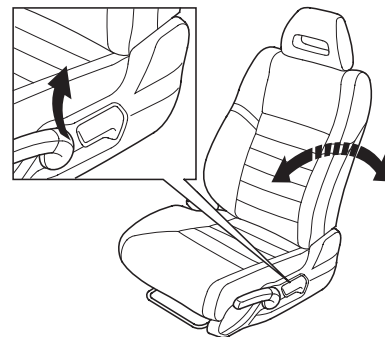

Чтобы изменить угол наклона спинки сиденья, приподнимите рычаг фиксатора, расположенный сбоку на основании подушки сиденья (со стороны двери). Удерживая рычаг, приведите спинку в удобное положение, затем отпустите рычаг фиксатора. При этом спинка будет зафиксирована в новом положении.

Для проверки надежности фиксации спинки сиденья попытайтесь наклонить ее вперед и назад.

### Регулировка высоты сиденья водителя

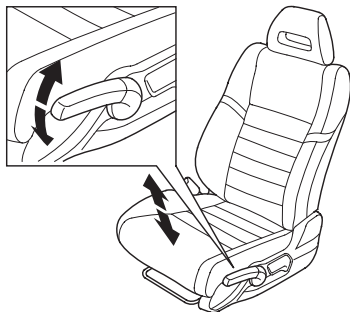

Вы можете отрегулировать сиденье водителя по высоте. Чтобы увеличить высоту сиденья, несколько раз потяните вверх рычаг регулировки, расположенный сбоку на основании подушки сиденья (со стороны двери). Чтобы уменьшить высоту сиденья, нажмите несколько раз на рычаг регулировки.

Перед тем как тронуться в путь, отрегулируйте положение сиденья.

### Подголовники

На странице 16 изложена важная информация по вопросам безопасности и правильной регулировки положения подголовников.

Передние сиденья вашего автомобиля, а также боковые места заднего сиденья, оборудованы регулируемыми подголовниками. Некоторые автомобили оснащены также регулируемыми подголовниками среднего места заднего сиденья.

Подголовники помогают предотвратить травмы шеи и головы при ударе в автомобиль сзади.

Для того чтобы подголовники могли эффективно выполнять свои защитные функции, они должны быть правильно отрегулированы. Отрегулируйте подголовники по высоте так, чтобы затылок опирался на среднюю часть подголовника.

### ПОДГОЛОВНИК ПЕРЕДНЕГО СИДЕНЬЯ

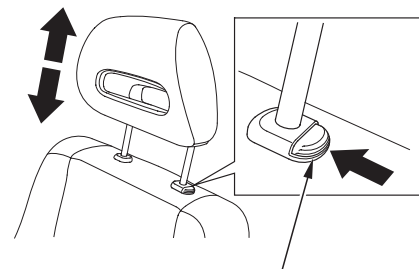

#### КНОПКА ФИКСАТОРА

Регулировка высоты положения подголовника производится двумя руками одновременно, поэтому не следует пытаться отрегулировать подголовник во время движения автомобиля. Для того чтобы поднять подголовник, просто потяните его вверх. Для того чтобы опустить подголовник, необходимо предварительно нажать сбоку на кнопку фиксатора, показанную на рисунке. Нажав на кнопку, опустите подголовник в требуемое положение.

### ПОДГОЛОВНИК ЦЕНТРАЛЬНОГО ЗАДНЕГО СИДЕНЬЯ

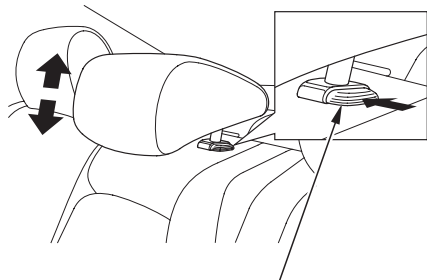

КНОПКА ФИКСАТОРА

Если центральное заднее сиденье будет занято пассажиром, установите подголовник этого сиденья в максимально поднятое положение.

Демонтаж подголовника для его чистки или замены, а также для складывания заднего сиденья, производится следующим образом. Поднимите подголовник вверх до упора. Затем нажмите на кнопку фиксатора и снимите подголовник со спинки сиденья.

### **⚠ ПРЕДОСТЕРЕЖЕНИЕ**

После подъема сложенной спинки заднего сиденья обязательно установите на место подголовник.



**Подлокотники (для некоторых вариантов исполнения автомобиля)**

**Передний подлокотник**



При желании использовать крышку ящика в центральной консоли в качестве переднего подлокотника, сдвиньте ее в одно из трех фиксированных положений.

Убедитесь, что смещая крышку, вы не прищемите пальцы – свои или пассажира.

**Задний подлокотник**

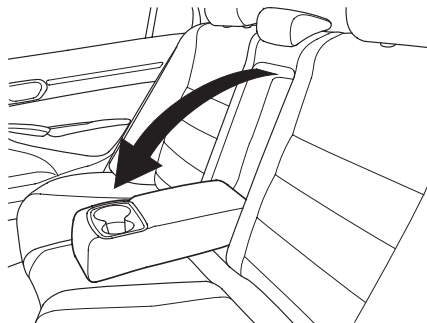

*Для некоторых вариантов исполнения автомобиля*

Опустите центральный подлокотник заднего сиденья в горизонтальное положение, если хотите его использовать.

В центральный подлокотник заднего сиденья встроен держатель для стаканов.

**Складывание спинки заднего сиденья (для некоторых вариантов исполнения автомобиля)**

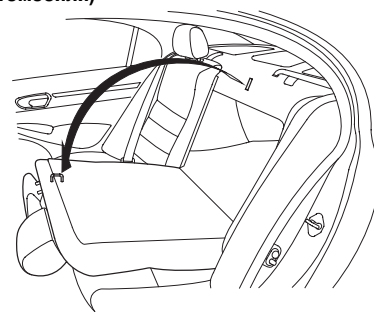

Секции спинки заднего сиденья могут складываться для доступа в багажник из салона автомобиля или для перевозки длинномерных грузов. Сложить спинку заднего сиденья можно не только из салона, но и из багажника. На некоторых автомобилях установлено секционное заднее сиденье. Поскольку секции складываются независимо друг от друга, пассажир может находиться на заднем сиденье даже при откинутой спинке одной из секций.

## Регулировка сидений

Если ваш автомобиль оборудован подголовниками заднего сиденья, и они препятствуют полному откидыванию спинки, то необходимо предварительно снять их, и лишь затем складывать секции спинки сиденья. Нажмите на кнопку фиксатора подголовника и снимите его (стр. 107).

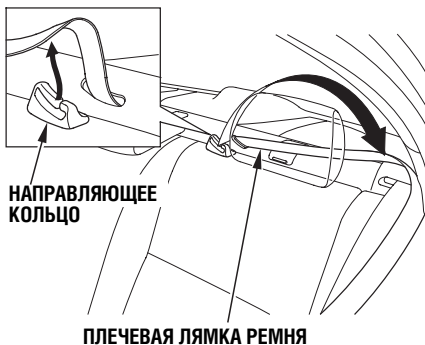

Если центральное место заднего сиденья вашего автомобиля оборудовано диагонально-поясным ремнем безопасности, то перед откидыванием спинки следует сдвинуть плечевую лямку ремня, предварительно вынув ее из направляющего кольца (см. рисунок).

Перед складыванием спинки уберите все предметы, которые могут лежать на заднем сиденье.

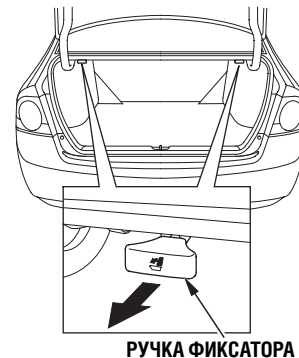

Для того чтобы сложить секцию спинки заднего сиденья, потяните ручку фиксатора спинки, которая находится под задней полкой, затем нажмите на спинку сиденья.

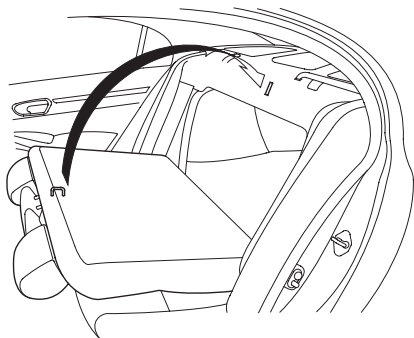

Чтобы зафиксировать секцию спинки в поднятом положении, с силой нажмите на нее в направлении багажника. Потяните за верхнюю часть секции спинки, чтобы убедиться, что она надежно зафиксирована.

Не помещайте тяжелых предметов на откинутую спинку заднего сиденья.

Убедитесь в том, что все ремни безопасности заднего сиденья находятся на секциях спинки сиденья, если они установлены в вертикальное положение. Центральный ремень безопасности должен быть продет через направляющее кольцо. Проследите, чтобы ремни безопасности не были перекручены.

Убедитесь в надежной фиксации всех предметов, расположенных в багажнике или выступающих над сложенной спинкой сиденья в салон автомобиля. Резкое торможение может привести к произвольному смещению вперед незафиксированных предметов, что может стать причиной травмы. См. раздел **«Перевозка багажа»**, стр. 214.

Не ездите со сложенной спинкой заднего сиденья и открытой крышкой багажника. См. раздел **«Опасность отравления угарным газом»** на стр. 65.

### **⚠ ПРЕДОСТЕРЕЖЕНИЕ**

**После подъема сложенной спинки заднего сиденья обязательно установите на место подголовник.**

## Электродогрев сидений (для некоторых вариантов исполнения автомобиля)

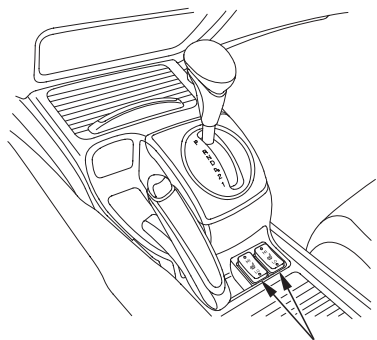

**КНОПКИ ВЫКЛЮЧАТЕЛЕЙ  
ЭЛЕКТРОПОДОГРЕВА СИДЕНИЙ**

Оба передних сиденья вашего автомобиля могут быть оборудованы электрическими подогревателями, которые работают только при включенном зажигании (ключ зажигания повернут в положение ON (II) ).

Нажмите на переднюю часть кнопки выключателя (HI), чтобы включить режим быстрого подогрева сиденья. Как только сиденье нагреется до необходимой вам температуры, нажмите на заднюю часть кнопки выключателя (LO), чтобы перейти к режиму поддержания постоянного уровня подогрева сиденья.

Работая в режиме интенсивного подогрева (HI), система автоматически выключается после того, как сиденье будет нагрето, а затем снова включается, если сиденье остынет.

Работая в режиме умеренного подогрева (LO), система работает непрерывно, не выключаясь и не включаясь автоматически при изменении температуры сиденья.

*Для некоторых вариантов исполнения автомобиля*

Спинка сиденья переднего пассажира не подогревается, так как это помешало бы работе встроенных в нее датчиков системы боковых подушек безопасности.

Выполняйте следующие рекомендации по использованию системы подогрева сидений:

- Пользуйтесь режимом HI только для быстрого подогрева сидений, так как в этом режиме интенсивно расходуется электроэнергия от аккумуляторной батареи.
- Не включайте электродогрев сидений даже в режиме умеренного подогрева (LO) при неработающем двигателе и при продолжительной работе двигателя в режиме холостого хода. Это может привести к сильному разряду аккумуляторной батареи и затруднениям при запуске двигателя.

## Регулятор направления световых пучков фар (для некоторых вариантов исполнения автомобиля)

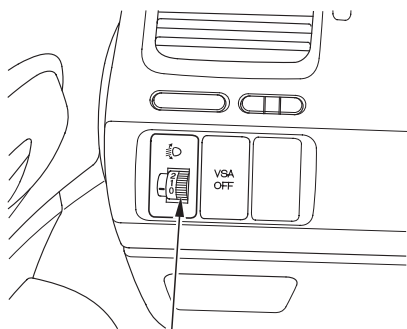

### РЕГУЛЯТОР НАПРАВЛЕНИЯ СВЕТОВЫХ ПУЧКОВ ФАР

Регулятор обеспечивает возможность скорректировать вертикальный угол наклона световых пучков фар в режиме ближнего света и добиться наилучших условий освещения дороги в зависимости от количества пассажиров, наличия и массы груза в багажном отделении.

Включите зажигание и отрегулируйте вертикальный угол наклона световых пучков фар с помощью поворотной рукоятки регулятора. Для этого переместите рукоятку регулятора в положение, которое наиболее близко соответствует фактической нагрузке на автомобиль:

Положение “0” – один водитель на переднем сиденье.

Положение “1” – водитель и пассажир на передних сиденьях.

Положение “2” – водитель и четыре пассажира на переднем и заднем сиденьях, груз в багажном отделении; фактическая масса автомобиля не превышает полной разрешенной массы автомобиля.

Положение “3” – один водитель и груз в багажном отделении; нагрузки на переднюю и заднюю оси автомобиля находятся в допустимых пределах, а фактическая масса автомобиля не превышает полной разрешенной массы.

*Автомобили с высоковольтными газоразрядными лампами фар*

Если ваш автомобиль оснащен фарами с газоразрядными лампами, то он также оснащен системой автоматической коррекции угла наклона световых пучков фар в зависимости от условий движения автомобиля и его загрузки пассажирами и багажом.

КНОПКА ВЫКЛЮЧАТЕЛЯ СТЕКЛОПОДЪЕМНИКА ДВЕРИ ВОДИТЕЛЯ

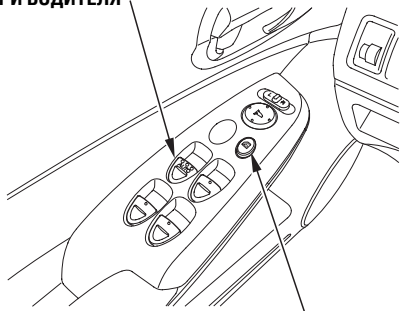

ГЛАВНЫЙ ВЫКЛЮЧАТЕЛЬ СТЕКЛОПОДЪЕМНИКОВ

Ваш автомобиль оборудован электрическими стеклоподъемниками, которые могут работать только при включенном зажигании (ключ зажигания повернут в положение ON (II)). Для того чтобы открыть окно, нажмите вниз на кнопку выключателя и удерживайте ее в нажатом положении в процессе опускания стекла. Вы можете остановить стекло в желаемом положении, отпустив кнопку. Подъем стекла осуществляется при нажатии и удержании кнопки выключателя в верхнем положении.

*Для некоторых вариантов исполнения автомобиля*

Стеклоподъемники остаются работоспособными в течение 10 минут после выключения зажигания, однако после открытия любой передней двери эта функция более не действует.

### **⚠ ПРЕДОСТЕРЕЖЕНИЕ**

**Электрический стеклоподъемник может сильно зажать и травмировать руку или пальцы, попавшие в проем окна.**

**Перед тем как включить электрический стеклоподъемник чтобы закрыть окна, проверьте, чтобы пассажиры убрали руки и головы из оконных проемов.**

**ПРЕДУПРЕЖДЕНИЕ:** Если вы выходите из автомобиля, в котором остаются пассажиры, обязательно выньте ключ из замка зажигания и возьмите его с собой.

На подлокотнике водительской двери расположен центральный пульт управления всеми электрическими стеклоподъемниками автомобиля. Для того чтобы открыть окно любой пассажирской двери, нажмите вниз на кнопку соответствующего выключателя и удерживайте ее нажатой в процессе опускания стекла до требуемого положения. Для подъема стекла сдвиньте соответствующую кнопку вверх и удерживайте ее в этом положении. Когда стекло займет нужное положение, отпустите кнопку выключателя.

Центральный пульт управления электрическими стеклоподъемниками может работать в нескольких режимах.

**Режим AUTO (Автоматический).** Стекло водительской двери может быть полностью опущено при однократном воздействии на кнопку выключателя. Для опускания стекла в автоматическом режиме нажмите с усилием на кнопку выключателя стеклоподъемника. При этом окно полностью откроется. Вы можете в любой момент остановить стекло, выдвинув кнопку вверх во время опускания стекла.

Для подъема стекла в автоматическом режиме нажмите с усилием на кнопку выключателя стеклоподъемника так, чтобы она поднялась. При этом окно полностью закроется. Вы можете в любой момент остановить стекло, нажав вниз на кнопку в процессе подъема стекла.

Для частичного опускания или подъема стекла водительской двери слегка нажмите соответственно вниз или вверх на кнопку выключателя стеклоподъемника и удерживайте ее нажатой во время движения стекла. Стекло остановится, как только вы отпустите кнопку выключателя.

При включении зажигания, т.е. при повороте ключа зажигания в положение ON (II), загорается индикаторная лампа, встроенная в кнопку AUTO. На некоторых автомобилях индикаторы встроены во все кнопки главного пульты.

**ГЛАВНЫЙ ВЫКЛЮЧАТЕЛЬ** позволяет водителю отключить питание электрических стеклоподъемников пассажирских дверей и таким образом запретить подъем и опускание стекол дверей пассажиров с помощью расположенных на них выключателей. Главный выключатель не оказывает действия на стеклоподъемник водительской двери. Чтобы восстановить управление стеклоподъемниками с пультов пассажирских дверей, нажмите на утопленную кнопку главного выключателя. Отключите пульты пассажирских дверей с помощью главного выключателя, если в автомобиле едут дети. Это поможет предотвратить случайное травмирование детей поднимающимися стеклами.

### **АВТОРЕВЕРС - Режим автоматического возврата стекла в исходное положение**

Если стекло водительской двери поднимается в автоматическом режиме, и на пути его движения встречается какое-либо препятствие, то происходит автоматическая остановка подъема стекла, и оно начинает опускаться вниз в исходное положение. Чтобы закрыть окно после остановки стеклоподъемника, уберите препятствие из оконного проема и еще раз нажмите на кнопку подъема стекла.

Даже при наличии этой функции, вам необходимо всегда контролировать безопасное положение всех пассажиров, находящихся в салоне автомобиля, перед тем, как закрыть стекла. Стеклоподъемник не функционирует в данном режиме, если стекло уже почти полностью поднято.

В результате разряда аккумуляторной батареи, ее отсоединения или снятия плавкого предохранителя работа стеклоподъемника стекла водителя в автоматическом режиме оказывается невозможной. В этом случае после восстановления работы аккумуляторной батареи (или установки предохранителя) необходимо инициализировать электрические стеклоподъемники следующим образом:

1. Запустите двигатель. Нажмите на кнопку выключателя стеклоподъемника водительской двери, удерживая ее до полного опускания стекла.
2. Сдвиньте вверх кнопку выключателя стеклоподъемника водительской двери, удерживая ее до полного подъема стекла и в течение еще двух секунд после этого.

Если после инициализации корректная работа стеклоподъемников не восстановится, обратитесь к вашему дилеру или на сервисную станцию с целью выяснения и устранения причин неисправности системы.

## Вентиляционный люк (для некоторых вариантов исполнения автомобиля)



Крышка верхнего вентиляционного люка может находиться в закрытом и двух открытых положениях. Она может быть отклонена под углом для вентиляции салона или вдвинута назад, в крышу, чтобы люк был полностью открыт. Управление крышкой вентиляционного люка осуществляется с помощью переключателя, расположенного на верхней консоли. Управление люком возможно только при включенном зажигании, когда ключ зажигания повернут в положение ON (II).

Для того чтобы поднять заднюю кромку люка необходимо нажать на центральную часть переключателя. Если коротко нажать на переключатель, то люк откроется частично.

Чтобы сдвинуть крышку люка, сместите переключатель назад и удерживайте его до тех пор, пока крышка люка не займет требуемое положение. Чтобы закрыть люк, сместите переключатель вперед и удерживайте его до тех пор, пока крышка люка полностью закроется. Отпустите переключатель раньше, если нужно закрыть люк частично.

### **⚠ ПРЕДОСТЕРЕЖЕНИЕ**

**Крышка вентиляционного люка может сильно зажать и травмировать попавшие в проем люка руку или пальцы.**

**Перед тем как закрыть вентиляционный люк, убедитесь в том, что проем в крыше полностью свободен и опасность зажать руку или пальцы кого-либо из пассажиров отсутствует.**

**Режим AUTO (Автоматический).** Для полного открытия люка в автоматическом режиме нажмите с усилием на переключатель по направлению назад, затем отпустите его. При этом вентиляционный люк полностью откроется. Вы можете в любой момент остановить движение крышки люка, сдвинув переключатель вперед.

Для полного закрытия люка в автоматическом режиме нажмите с усилием на переключатель по направлению вперед, затем отпустите его. При этом вентиляционный люк полностью закроется. Вы можете в любой момент остановить движение крышки люка, сдвинув переключатель назад.

Для частичного открытия или закрытия вентиляционного люка слегка сместите переключатель, соответственно, вперед или назад и удерживайте его. Крышка люка остановится, как только вы отпустите переключатель.



### **АВТОРЕВЕРС - Режим автоматического закрывания вентиляционного люка**

Если вентиляционный люк закрывается в автоматическом режиме, и на пути его движения встречается какое-либо препятствие, то происходит автоматическая остановка движения крышки люка, и она начинает двигаться в обратном направлении, а затем останавливается. Чтобы закрыть люк, уберите препятствие из его проема и еще раз нажмите на переключатель.

Даже при наличии этой функции, вам необходимо всегда контролировать безопасное положение всех пассажиров, находящихся в салоне автомобиля, перед тем, как закрыть вентиляционный люк. Режим авторевверса люка не функционирует, если люк уже почти полностью закрыт.

*Для некоторых вариантов исполнения автомобиля*

Электропривод верхнего люка остается работоспособным в течение 10 минут после выключения зажигания, однако после открытия любой передней двери эта функция более не действует.

### **ВНИМАНИЕ**

Попытка открыть вентиляционный люк при отрицательной температуре окружающего воздуха или если люк покрыт слоем снега или льда, может привести к повреждению механизма крышки люка.

**ПРЕДУПРЕЖДЕНИЕ:** *Если вы выходите из автомобиля, в котором остаются пассажиры, обязательно выньте ключ из замка зажигания и возьмите его с собой.*

**ПРЕДУПРЕЖДЕНИЕ:** *Не высовывайте в проем люка руки или любые части тела на ходу автомобиля. Это может привести к тяжелым травмам.*

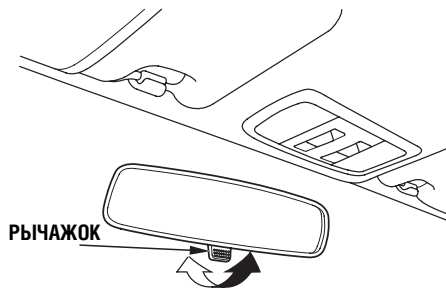

Для обеспечения хорошего обзора зоны за автомобилем, следует постоянно поддерживать чистоту и проверять правильность регулировки внутреннего и наружных зеркал заднего вида. Перед тем как отправиться в путь, убедитесь в том, что зеркала заднего вида отрегулированы должным образом.

Внутреннее зеркало заднего вида может находиться в двух положениях: для езды в светлое или темное время суток. Во втором положении отражающая способность зеркала уменьшается. Это способствует ослаблению слепящего действия фар автомобилей, едущих сзади. Для перевода зеркала из одного положения в другое предназначен рычажок, расположенный под зеркалом. Нажимая на рычажок вперед или назад, выберите требуемое положение зеркала заднего вида.

### Электрическая регулировка зеркал заднего вида (для некоторых вариантов исполнения автомобиля)

ПЕРЕКЛЮЧАТЕЛЬ  
ВЫБОРА ЗЕРКАЛА



КЛАВИША РЕГУЛЯТОРА

1. Включите зажигание, повернув ключ в замке зажигания в положение ON (II).
2. Переведите переключатель влево (L) или вправо (R) для того, чтобы отрегулировать, соответственно, левое или правое зеркало.
3. Нажимая на верхний, нижний, левый или правый край клавиши, отрегулируйте выбранное наружное зеркало (левое или правое). При этом зеркало будет поворачиваться относительно горизонтальной и вертикальной осей в соответствующую сторону.
4. После окончания регулировки обоих зеркал переведите переключатель в среднее положение, в котором регулировочная кнопка не действует. Это необходимо для того, чтобы при случайном нажатии на кнопку не нарушить установленную регулировку наружных зеркал заднего вида.

**Обогрев зеркал заднего вида (для некоторых вариантов исполнения автомобиля)**

**ВЫКЛЮЧАТЕЛЬ ЭЛЕКТРООБОГРЕВАТЕЛЕЙ НАРУЖНЫХ ЗЕРКАЛ**

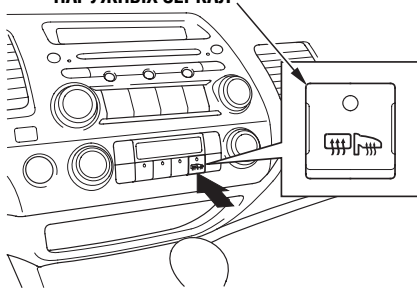

Некоторые варианты исполнения автомобиля оборудованы электрообогревателями наружных зеркал заднего вида, которые помогают удалить с зеркал тонкий слой льда или водяной пленки. Электрообогрев зеркал включается кнопкой включения обогрева заднего стекла при положении ON (II) ключа в замке зажигания. При этом включается индикаторная лампа, встроенная в кнопку выключателя. Повторное нажатие на кнопку приводит к выключению обогревателя.

**Складывание наружных зеркал заднего вида (для некоторых вариантов исполнения автомобиля)**

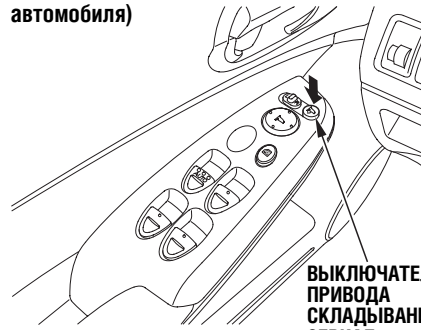

**ВЫКЛЮЧАТЕЛЬ ПРИВОДА СКЛАДЫВАНИЯ ЗЕРКАЛ**

Для удобства парковки автомобиля в стесненных условиях вы можете сложить наружные зеркала заднего вида. Для управления складыванием зеркал служит выключатель, расположенный рядом с переключателем выбора зеркал заднего вида. Перед поездкой проверьте, чтобы наружные зеркала были возвращены в рабочее положение. Электрический привод складывания наружных зеркал работает только при включенном зажигании (ключ повернут в положение ON (II) замка зажигания). Нажмите на кнопку для одновременного складывания обоих зеркал заднего вида. Чтобы вернуть зеркала в рабочее положение повторно нажмите на ту же кнопку.

Никогда не совершайте поездок на автомобиле со сложенными зеркалами заднего вида.

РЫЧАГ СТОЯНОЧНОГО ТОРМОЗА

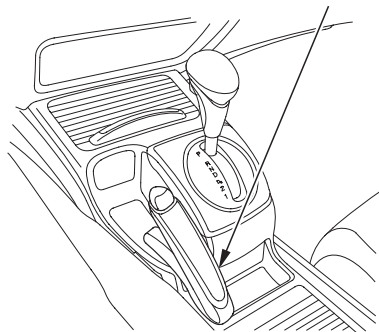

Для включения стояночного тормоза полностью поднимите вверх рычаг, расположенный между передними сиденьями. Выключение стояночного тормоза производится следующим образом: немного приподнимите рычаг вверх и нажмите на кнопку фиксатора, расположенную на торце рукоятки, затем опустите рычаг вниз. При выключении стояночного тормоза индикатор, расположенный на приборной панели, должен погаснуть (см. стр. 77).

### ВНИМАНИЕ

Движение автомобиля с включенным стояночным тормозом приведет к выходу из строя тормозных механизмов и подшипников ступиц задних колес. Для предупреждения водителя о попытке движения автомобиля с включенным стояночным тормозом подается звуковой сигнал зуммера.

## Места для размещения предметов и вещей

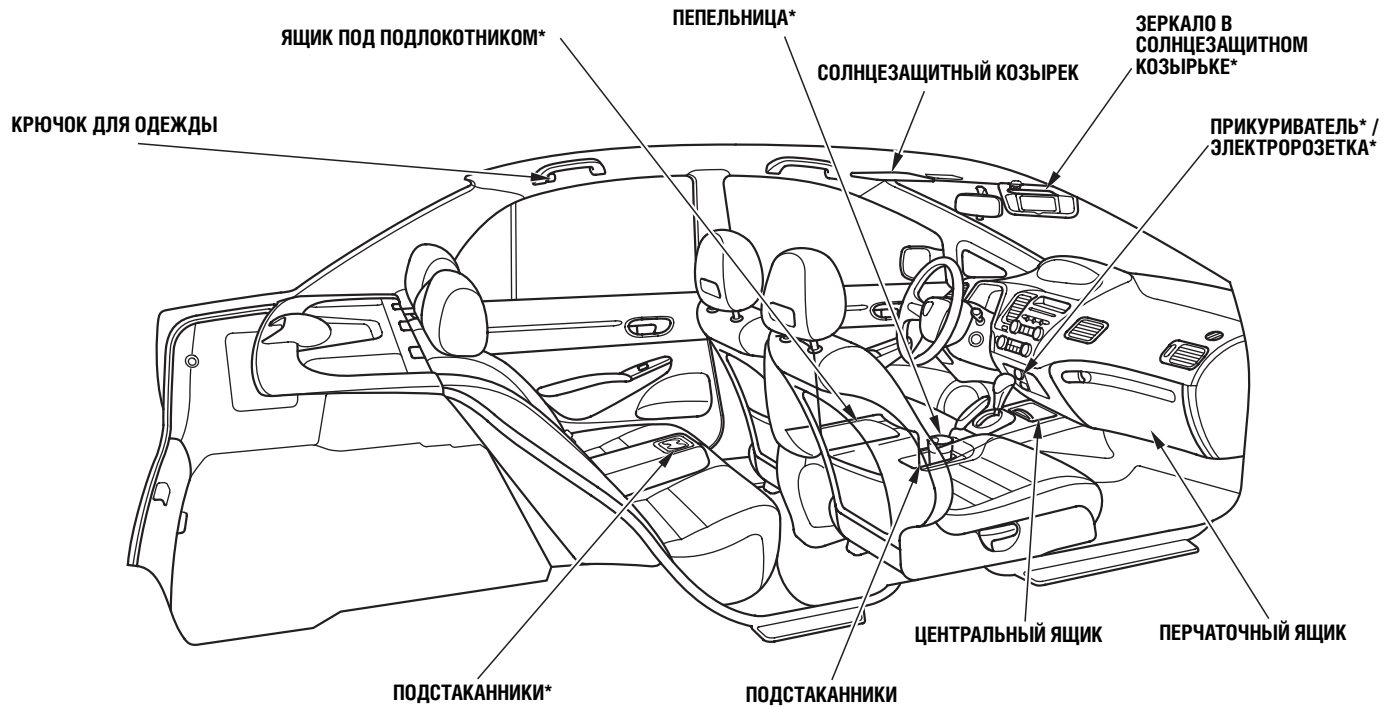

\*Для некоторых вариантов исполнения автомобиля

### Перчаточный ящик

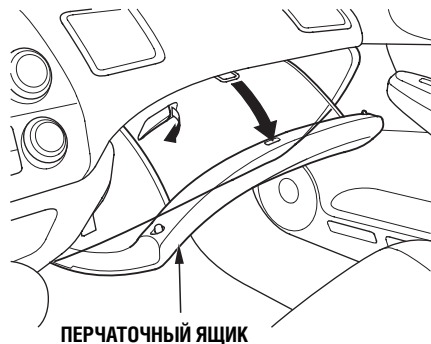

Откройте крышку перчаточного ящика, потянув за ручку в направлении, указанном стрелкой. Для того чтобы закрыть перчаточный ящик, просто захлопните крышку.

*Для некоторых вариантов исполнения автомобиля*

Освещение перчаточного ящика включается одновременно с включением габаритных фонарей.

### **⚠ ПРЕДОСТЕРЕЖЕНИЕ**

Открытая крышка перчаточного ящика при дорожно-транспортном происшествии может стать причиной сильного травмирования пассажира, сидящего на переднем сиденье, даже если он пристегнут ремнем безопасности.

Поэтому во время движения автомобиля крышка перчаточного ящика должна быть закрыта.

### Подстаканники

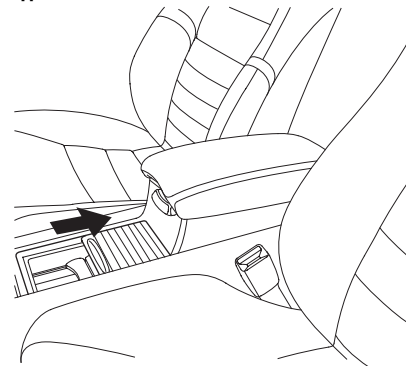

Чтобы открыть отделение с подстаканниками, расположенными между передними сиденьями, сдвиньте крышку назад.

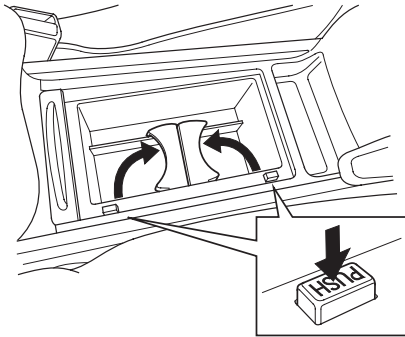

*Для некоторых вариантов исполнения автомобиля*

Для доступа к подстаканникам сдвиньте крышку и нажмите любую из кнопок выдвигения рычагов держателей стаканов.

Пользуясь подстаканниками, будьте осторожны, чтобы не обжечься самому и не обжечь других пассажиров горячими напитками. Если вы будете держать открытые емкости с напитками в дверных нишах, жидкость может выплеснуться при открывании или закрытии двери. Поэтому храните в дверных нишах только надежно закрытые емкости с напитками.

Имейте в виду, что многие напитки могут испортить внешний вид напольных ковриков, обивки сидений и внутренних панелей дверей. Попадание брызг жидкости на электрические контакты может стать причиной выхода из строя электрооборудования салона.

*Для некоторых вариантов исполнения автомобиля*

Для сидящих на заднем сиденье пассажиров предусмотрены подстаканники, расположенные в центральном подлокотнике. Чтобы воспользоваться задними подстаканниками, откиньте крышку.

## Места для размещения предметов и вещей

### Центральный ящик

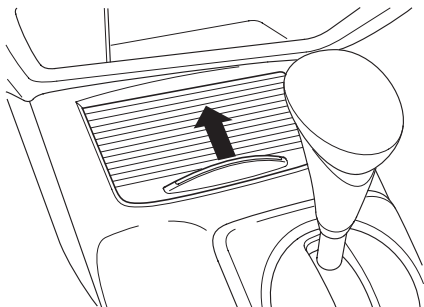

Для того чтобы открыть крышку ящика, необходимо сдвинуть ее вперед.

### Ящик под центральным подлокотником

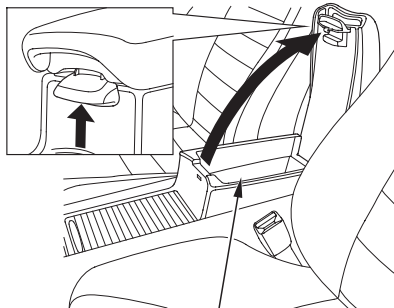

### ЯЩИК ПОД ЦЕНТРАЛЬНЫМ ПОДЛОКОТНИКОМ

Чтобы открыть ящик, потяните ручку и откиньте назад крышку.

Чтобы закрыть ящик, опустите подлокотник и нажмите на него для фиксации.

### Крючок для одежды

#### КРЮЧОК

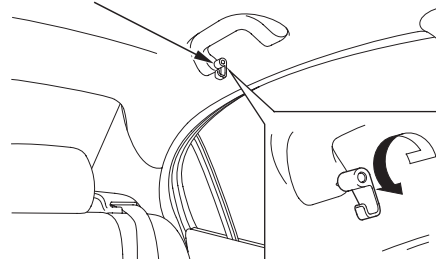

Перед использованием крючка слегка сдвиньте его и поверните вниз.

Если вы не пользуетесь крючком, поверните его в верхнее положение. Крючок не предназначен для крепления больших или тяжелых предметов.



### Крючок для вещей (для некоторых вариантов исполнения автомобиля)

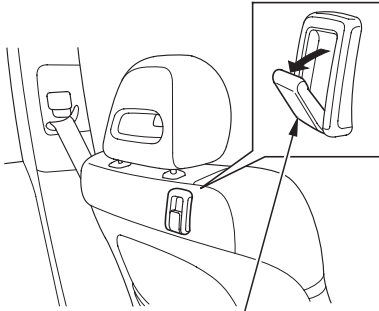

**КРЮЧОК**

Крючок для сумок и других вещей закреплен на сиденье переднего пассажира. Для использования крючка откиньте его вниз.

Крючок предназначен только для легких предметов. Тяжелые предметы могут сломать крючок. Не вешайте на крючок вещи, масса которых превышает 3,5 кг. Если крючок не используется, он должен быть вдвинут в паз.

### Солнцезащитный козырек

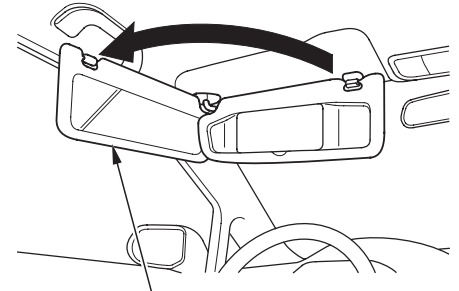

**СОЛНЦЕЗАЩИТНЫЙ КОЗЫРЕК**

Для использования солнцезащитного козырька откиньте его вниз. Козырек может защитить глаза водителя не только от лобового, но и от бокового солнечного света. Для этого выньте опорный стержень козырька из зажима и поверните козырек к боковому стеклу.

## Места для размещения предметов и вещей

### Зеркало в солнцезащитном козырьке

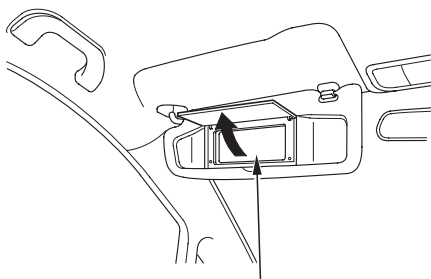

#### ЗЕРКАЛО В СОЛНЦЕЗАЩИТНОМ КОЗЫРЬКЕ

Для доступа к зеркалу поверните вверх крышку солнцезащитного козырька.

*Для некоторых вариантов исполнения автомобиля*

При откинутой крышке автоматически включается подсветка зеркала.

### Электрическая розетка (для некоторых вариантов исполнения автомобиля)



Перед использованием розетки откиньте вверх ее крышку.

В розетку поступает ток напряжением 12 вольт. Мощность подключаемых к розетке аксессуаров не должна превышать 120 Вт (ток не более 10 А).

Розетка может использоваться при следующих положениях ключа в замке зажигания: ACCESSORY (I) (Вспомогательные потребители энергии) и ON(II) (Зажигание включено).

Розетка не предназначена для использования в качестве прикуривателя.

**Прикуриватель (для некоторых вариантов исполнения автомобиля)**

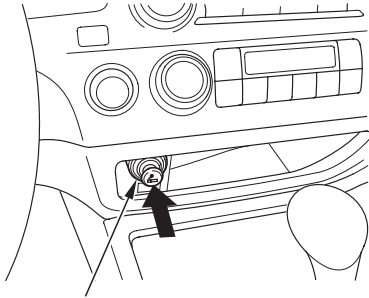

**ПРИКУРИВАТЕЛЬ**

Прикуриватель работает только при двух положениях ключа в замке зажигания: ACCESSORY (I) или ON (II), т.е. когда включено зажигание или питание вспомогательных потребителей электроэнергии. Для включения прикуривателя нажмите на рукоятку и утопите ее до щелчка фиксатора. После накала спирали прикуривателя рукоятка автоматически со щелчком вернется в исходное положение. Не придерживайте рукоятку прикуривателя во время нагрева спирали. Это может привести к перегреву и выходу прикуривателя из строя.

**Пепельница (для некоторых вариантов исполнения автомобиля)**

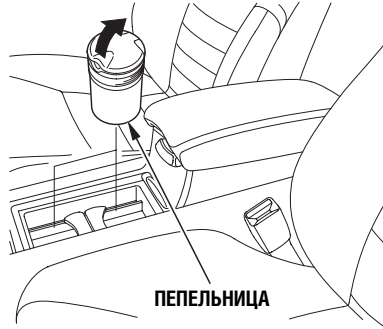

**ПЕПЕЛЬНИЦА**

Съемная пепельница вставляется в подстаканник. Для использования пепельницы откройте ее крышку.

### **ВНИМАНИЕ**

Используйте пепельницу только по прямому назначению - для окурков сигарет, сигар и т.д. Во избежание возгорания не кладите в пепельницу обрывки бумаги, обертки от конфет и прочие горючие материалы. Воспламенение мусора в пепельнице может нанести ущерб вашему автомобилю.

## Освещение салона

### Плафон общего освещения салона

#### ПЕРЕКЛЮЧАТЕЛЬ ПЛАФОНА

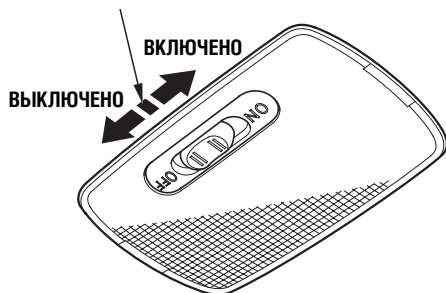

Переключатель плафона освещения салона имеет три положения. В положении ON плафон включен. В положении OFF плафон не светится. При среднем положении выключателя плафон включается автоматически:

- При открывании любой двери автомобиля
- При извлечении ключа из замка зажигания. Если после этого ни одна из дверей не будет открыта, то через 30 секунд плафон постепенно погаснет.
- При отпирании двери ключом или с помощью пульта дистанционного управления.

После плотного закрытия всех дверей автомобиля свет плафона постепенно меркнет, а приблизительно через 30 секунд плафон полностью погаснет.

Если ключ вынут из замка зажигания, а любая из дверей оставлена открытой, то плафон погаснет через три минуты.

### Плафоны индивидуального освещения

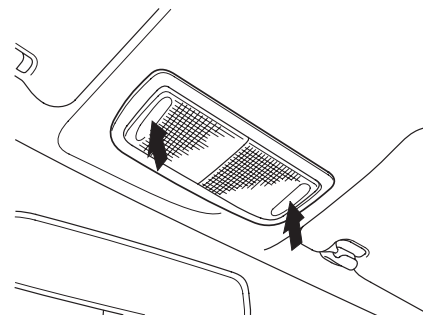

#### Автомобиль без вентиляционного люка

Для включения или выключения плафона нажмите непосредственно на стекло, за которым находится лампа. Плафоны индивидуального освещения работают при любом положении ключа в замке зажигания.

### Автомобили с вентиляционным люком

Плафоны оснащены двухпозиционным переключателем. В положении DOOR (Дверь) плафоны включаются при открывании любой двери. В положении OFF (Выключено) плафоны выключены.

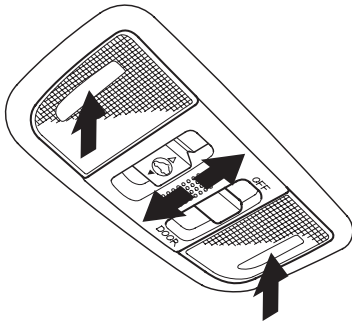

Автомобиль с вентиляционным люком

### Плафоны местного освещения (для некоторых вариантов исполнения автомобиля)

#### ПОДСВЕТКА ЗАМКА ЗАЖИГАНИЯ

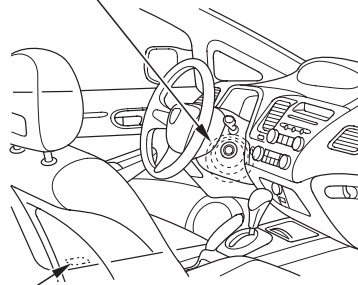

#### ПОДСВЕТКА ПОРОГА ПЕРЕДНЕЙ ДВЕРИ

Подсветка замка зажигания автоматически включается при открывании двери водителя и гаснет через 30 секунд после закрытия двери водителя.

#### Для некоторых вариантов исполнения автомобиля

Подсветка порогов передних дверей автоматически включается при открывании двери и гаснет после ее закрытия.

#### ЛАМПА МЕСТНОГО ОСВЕЩЕНИЯ

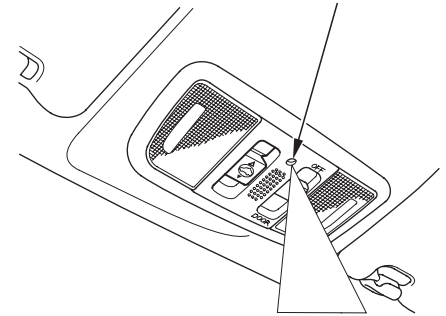

#### Для некоторых вариантов исполнения автомобиля

Лампа местного освещения, которая расположена между плафонами индивидуального освещения, включается одновременно с габаритными огнями автомобиля. Для регулировки яркости лампы нажмите на стороны «+» или «-» регулятора яркости подсветки приборной панели.



Системы вентиляции, отопления и кондиционирования воздуха\*, которыми оснащен ваш автомобиль, обеспечивают комфортабельные условия в салоне при любой погоде.

\* Кондиционер входит в состав базового оборудования не всех вариантов исполнения автомобиля.

Аудиосистема является базовым оборудованием для некоторых вариантов исполнения автомобиля. Современные автомагнитолы обладают множеством специфических функций, которые подробно изложены в данном разделе Руководства. Если же вы предпочли установить на ваш автомобиль автомагнитолу, отличающуюся от стандартной, то для ознакомления с ее устройством и работой обратитесь к документации изготовителя автомагнитолы.

Некоторые аудиосистемы защищены от кражи специальным охранным кодом.

*Для некоторых вариантов исполнения автомобиля*

Охранный код защищает ваш автомобиль от угона и кражи.

Системы отопления, вентиляции и кондиционирования воздуха .....	132
Система климат-контроля .....	139
Датчики солнечного света и температуры .....	144
Аудиосистемы .....	145
Дистанционное управление аудиосистемой .....	193
Использование внешних аудиоплееров .....	194
Защита блока аудиосистемы от кражи .....	195
Установка текущего времени суток .....	196
Охранный сигнал .....	198
Система круиз-контроля .....	200

При правильном использовании системы отопления и вентиляции вашего автомобиля в его салоне создается комфортный микроклимат, и исключается конденсация влаги на стеклах.

Отопитель салона и кондиционер воздуха функционируют только при работающем двигателе.

Если ваш автомобиль при покупке не был оборудован системой кондиционирования воздуха, вы можете в любое время установить эту систему на свой автомобиль. Для этого следует обратиться к дилеру компании Honda. Дилер оснастит ваш автомобиль высококачественной системой кондиционирования, которая изготовлена на заводах Honda и отвечает высоким требованиям этой компании. Дилер предложит вам систему кондиционирования воздуха, специально предназначенную для установки на ваш автомобиль. Для получения более подробной информации обратитесь к дилеру компании Honda.

### Вентиляционные решетки

#### ЦЕНТРАЛЬНЫЕ ВЕНТИЛЯЦИОННЫЕ РЕШЕТКИ

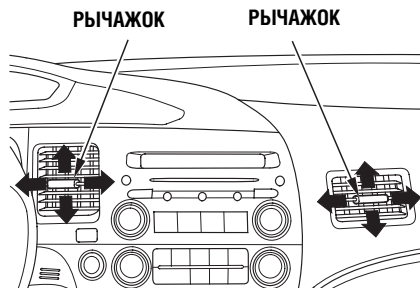

Вы можете отрегулировать направление потоков воздуха, поступающих в салон из центральных вентиляционных решеток, с помощью подвижных дефлекторов решеток.

Направьте воздух в желаемом направлении, перемещая рычажки дефлекторов в ту или иную сторону по горизонтали и по вертикали.

#### БОКОВАЯ ВЕНТИЛЯЦИОННАЯ РЕШЕТКА (со стороны водителя)

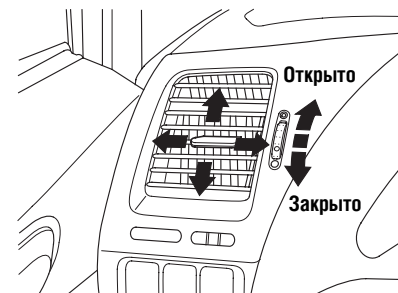

Подача воздуха через боковые вентиляционные решетки, расположенные слева и справа на панели управления, может быть увеличена или уменьшена путем поворота регулировочного маховичка, который расположен под решеткой.



## БОКОВАЯ ВЕНТИЛЯЦИОННАЯ РЕШЕТКА (со стороны переднего пассажира)

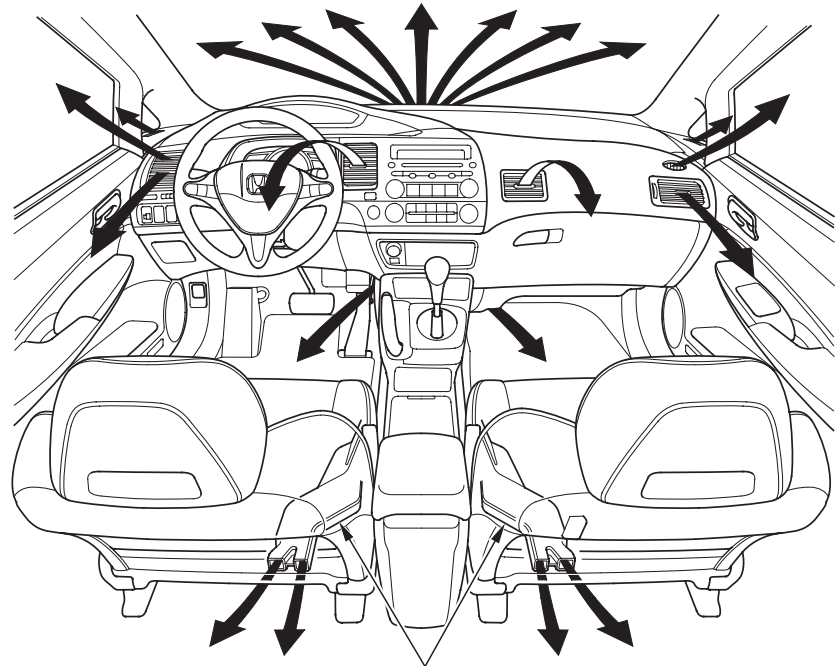
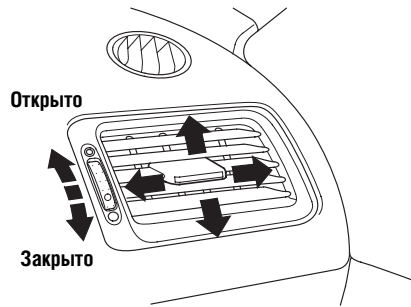

**ЗАДНИЕ ВЕНТИЛЯЦИОННЫЕ СОПЛА**

На некоторых автомобилях имеются сопла для подачи нагретого воздуха в заднюю зону салона.

## Системы отопления, вентиляции и кондиционирования воздуха

В зависимости от исполнения автомобиля, применяются два варианта пульта управления отопителем и кондиционером.

### Вариант А

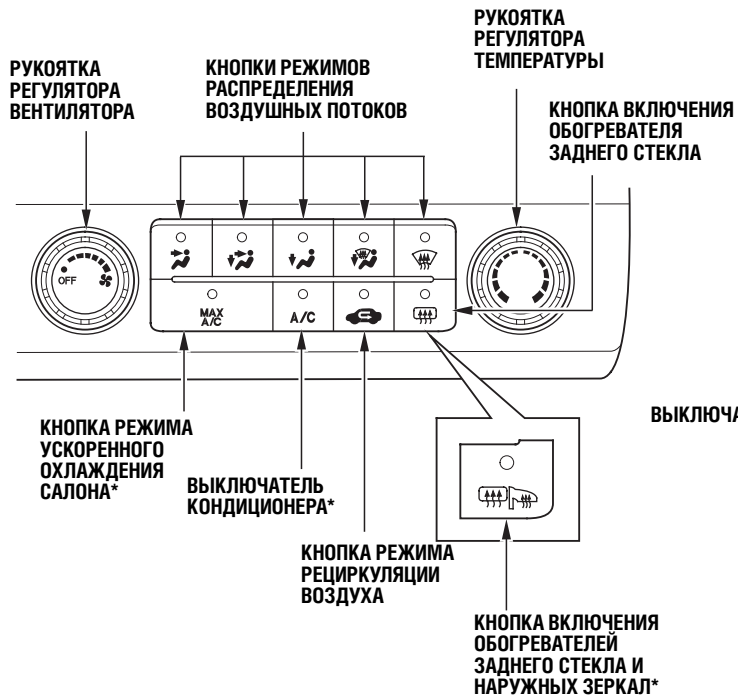

\*Для некоторых вариантов исполнения автомобиля

### Вариант В

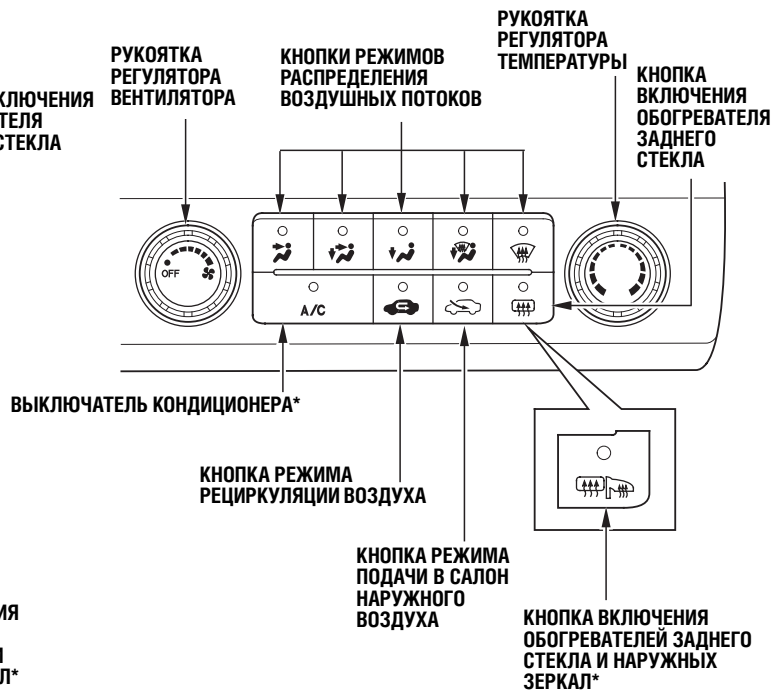

Описание работы системы климат-контроля с автоматическим кондиционером приведено на стр. 139.

### **Рукоятка регулятора вентилятора**

Вращение рукоятки по часовой стрелке приводит к увеличению частоты вращения вентилятора и подачи воздуха в салон автомобиля. Чтобы уменьшить частоту вращения вентилятора, поверните рукоятку против часовой стрелки.



### **Рукоятка регулятора температуры воздуха**

Вращение рукоятки по часовой стрелке приводит к увеличению температуры воздуха, поступающего в салон автомобиля.

### **Кнопка включения кондиционера (для некоторых вариантов исполнения автомобиля)**

Кнопка А/С предназначена для включения и выключения кондиционера. При включенном кондиционере светится индикаторная лампа, встроенная в кнопку А/С.

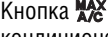
### **Кнопка режима ускоренного охлаждения салона (для некоторых вариантов исполнения автомобиля)**

Кнопка  предназначена для включения кондиционера в режиме рециркуляции воздуха в салоне. Воздух поступает из центральных и боковых вентиляционных решеток панели управления. Чтобы отменить данный режим, нажмите на кнопку  или .

### **Кнопка включения электрообогревателя заднего стекла**

Кнопка предназначена для включения и выключения электрообогревателя заднего стекла (см. стр. 92).

Для некоторых вариантов исполнения автомобиля данная кнопка также включает и выключает электрические обогреватели наружных зеркал заднего вида (см. стр. 119).



### **Кнопка включения режима рециркуляции воздуха**

#### *Вариант А*

Кнопка предназначена для включения и выключения режима рециркуляции воздуха. При включенном режиме рециркуляции (о чем свидетельствует свечение индикаторной лампы, встроенной в кнопку) салон автомобиля изолирован от атмосферы, и поступление в салон свежего воздуха прекращается. Вентилятор обеспечивает циркуляцию воздуха по замкнутому контуру. Если повторно нажать на кнопку и выключить режим рециркуляции (при этом встроенный в кнопку индикатор погаснет), в салон начнет поступать свежий атмосферный воздух.

### **Кнопка режима подачи в салон наружного воздуха и кнопка режима рециркуляции воздуха**

#### *Вариант В*

Выбор источника поступления воздуха в салон выполняется с помощью двух кнопок. При включенном режиме  в салон поступает наружный воздух. В режиме рециркуляции  салон автомобиля изолирован от атмосферы, а воздух циркулирует по замкнутому контуру.

Наружный атмосферный воздух поступает в системы отопления и кондиционирования через воздухозаборную решетку, расположенную перед ветровым стеклом. Периодически очищайте отверстия воздухозаборной решетки от листьев и прочего мусора, затрудняющего прохождение воздуха.

В абсолютном большинстве случаев наилучшие результаты работы систем, обеспечивающих комфортный микроклимат, достигаются в режиме поступления в салон наружного воздуха. Длительное включение режима рециркуляции воздуха, особенно при неработающем кондиционере, приводит к конденсации влаги на стеклах.

Поэтому рекомендуется включать режим рециркуляции воздуха только в случае необходимости, например, при движении по местности с задымленной или загрязненной атмосферой. Как только необходимость изоляции салона автомобиля от атмосферы отпадет, выключите режим рециркуляции воздуха.

### Кнопки переключения режимов распределения воздушных потоков

Кнопки предназначены для выбора режима распределения воздушных потоков в салоне. Во всех режимах небольшой поток воздуха поступает в салон через боковые вентиляционные решетки, расположенные в панели управления.



Наружный воздух поступает в салон через центральные и боковые вентиляционные решетки, расположенные в панели управления.



Наружный воздух поступает в салон одновременно через центральные и боковые вентиляционные решетки в панели управления и через нижние вентиляционные отверстия, которые обеспечивают подачу воздуха в зону расположения ног водителя и пассажиров.



Наружный воздух поступает в салон только через нижние вентиляционные отверстия, которые обеспечивают подачу воздуха в зону расположения ног водителя и пассажиров.

Для некоторых вариантов исполнения автомобиля при выборе режима  система автоматически включает режим подачи в салон наружного воздуха.





Наружный воздух поступает в салон одновременно через сопла обдува ветрового стекла, расположенные в верхней части панели управления (около нижней кромки

ветрового стекла), и через нижние вентиляционные отверстия.



Наружный воздух поступает на обдув ветрового стекла через сопла, расположенные в верхней части панели управления (около нижней кромки ветрового стекла).

Для некоторых вариантов исполнения автомобиля при выборе режимов  или  система автоматически переходит в режим подачи в салон наружного воздуха и включает кондиционер. В этом случае вы не можете выключить кондиционер.

### Вентиляция салона автомобиля

Система приточно-вытяжной вентиляции обеспечивает постоянный обмен воздуха в салоне автомобиля. Свежий наружный воздух, поступающий через воздухозаборную решетку, циркулирует по салону и затем удаляется через выходные отверстия, расположенные около заднего окна.

1. Поверните рукоятку регулятора температуры воздуха в положение минимального нагрева.
2. Проверьте, чтобы кондиционер был выключен.
3. Нажмите кнопку  переключения режимов распределения воздушных потоков.
4. С помощью рукоятки регулятора вентилятора установите желаемый уровень подачи воздуха в салон.

## Отопление салона автомобиля

Для обогрева салона отопитель использует теплоту горячей охлаждающей жидкости двигателя. Если двигатель не прогрет, то до начала обогрева салона пройдет некоторое время.

1. Установите режим  распределения воздушных потоков. Режим подачи в салон наружного воздуха должен быть включен.
2. С помощью рукоятки регулятора вентилятора установите желаемый уровень подачи воздуха в салон.
3. Поворачивая рукоятку регулятора температуры воздуха в ту или иную сторону, установите нужную степень подогрева поступающего в салон воздуха.

## Кондиционирование воздуха в салоне автомобиля (для некоторых вариантов исполнения автомобиля)

Работа системы кондиционирования воздуха приводит к дополнительной нагрузке на двигатель автомобиля. Поэтому во время движения автомобиля внимательно следите за стрелкой указателя температуры охлаждающей жидкости (см. стр. 83). Если стрелка указателя сместилась к красной зоне шкалы, временно выключите кондиционер до тех пор, пока температура двигателя не придет в норму.

1. Включите кондиционер, нажав на кнопку A/C. При этом после выбора частоты вращения вентилятора должен загореться

встроенный в A/C кнопку световой индикатор.

2. Проверьте, чтобы рукоятка регулятора температуры воздуха была повернута в положение максимального охлаждения.
3. Нажмите на кнопку  переключения режимов распределения воздушных потоков.
4. При высокой влажности наружного воздуха включите режим рециркуляции. При низкой влажности наружного воздуха включите режим притока свежего воздуха.
5. С помощью рукоятки регулятора частоты вращения вентилятора установите желаемый уровень подачи воздуха в салон.

*Если воздух в салоне сильно нагрелся, вы можете быстро снизить температуру воздуха в салоне следующим образом: приоткройте окна, включите кондиционер, нажав на кнопку A/C, установите режим подачи в салон наружного воздуха, установите максимальную подачу воздуха в салон с помощью рукоятки регулятора частоты вращения вентилятора.*

*Ускоренное охлаждение салона (режим MAX A/C):*

1. Установите требуемую частоту вращения вентилятора.
2. Включите режим MAX A/C
3. Кондиционер воздуха включится автоматически. Нажмите на кнопку ,

затем активируйте режим рециркуляции воздуха в салоне.

4. Установите регулятор температуры в положение максимального охлаждения.

## Осушение воздуха в салоне

*Автомобили, оснащенные кондиционером*



При работе системы кондиционирования влажность воздуха уменьшается. Поэтому одновременное включение системы отопления и кондиционера позволяет сделать воздух в салоне автомобиля теплым и сухим.

1. Включите вентилятор.
2. Включите кондиционер.
3. С помощью кнопки  установите соответствующий режим распределения воздушных потоков. Режим рециркуляции воздуха должен быть выключен.
4. Поворачивая рукоятку регулятора температуры воздуха в ту или иную сторону, установите желаемую степень подогрева поступающего в салон воздуха.

Совместное включение систем отопления и кондиционирования воздуха можно применять при любых условиях движения, если температура окружающего воздуха превышает 0°C.

### Удаление конденсированной влаги и инея со стекол

Очистить внутренние поверхности стекол от конденсированной влаги и инея можно следующим образом:



1. Включите вентилятор. Выберите удобную для вас частоту вращения вентилятора или максимальную частоту вращения, если хотите быстрее очистить стекла.
2. Установите режим  распределения воздушных потоков. Режим рециркуляции воздуха должен быть выключен. Для некоторых вариантов исполнения автомобиля система автоматически устанавливает режим подачи в салон наружного воздуха и включает кондиционер.
3. Поверните рукоятку регулятора температуры воздуха в такое положение, чтобы к стеклам поступал теплый воздух.
4. Нажав на кнопку , включите электрообогреватель заднего стекла для более быстрого удаления конденсированной влаги с его поверхности.
5. Для увеличения потока воздуха, направляемого на ветровое стекло, закройте жалюзи боковых вентиляционных решеток.

*Для некоторых вариантов исполнения автомобиля:*

При переключении из режима  в любой другой режим распределения воздушных потоков кондиционер остается включенным.

При необходимости выключите его нажатием на кнопку А/С.

### Удаление инея и наледи с наружной поверхности стекол

1. С помощью кнопки  установите режим подачи воздуха к ветровому стеклу. При этом должен быть включен режим подачи наружного воздуха. Для некоторых вариантов исполнения автомобиля система автоматически включает режим подачи в салон наружного воздуха и кондиционер (если он имеется).
2. Включите режим рециркуляции ().
3. Поверните рукоятку регулятора температуры в положение максимального нагрева и включите вентилятор на максимальную подачу воздуха.

Для быстрого удаления с ветрового стекла конденсата, инея или льда вы можете закрыть боковые вентиляционные решетки, повернув в крайнее положение регулировочные маховички, расположенные под решетками. В этом случае весь нагретый воздух будет идти только на обдув ветрового стекла. По окончании очистки ветрового стекла выберите режим подачи в салон наружного воздуха, чтобы избежать запотевания стекол.

Из соображений безопасности не следует начинать движение до тех пор, пока все окна автомобиля не очистятся от конденсата, инея или льда, и вам не будет обеспечен хороший обзор из автомобиля.

### Выключение систем отопления и вентиляции

Для того чтобы временно отключить системы отопления и вентиляции, поверните рукоятку регулятора частоты вращения вентилятора против часовой стрелки в крайнее левое положение.

- Не выключайте систему этим способом на продолжительный период времени.
- Рекомендуется, чтобы вентилятор салона оставался включенным постоянно – во избежание застоя воздуха в салоне и появления неприятного запаха.

Только для автомобилей, оснащенных системой отопления, вентиляции и кондиционирования воздуха с автоматическим управлением. Система управления микроклиматом, установленная на вашем автомобиле Honda, выполняет функции вентиляции, отопления и кондиционирования воздуха в салоне. Отопитель и кондиционер обеспечивают поддержание заданной вами температуры воздуха в салоне автомобиля. Кроме того, система управления микроклиматом автоматически регулирует режим работы вентилятора и устанавливает оптимальный режим распределения воздуха в зависимости от заданной вами температуры воздуха.

Вы можете отрегулировать направление потоков воздуха, поступающих в салон из центральных и боковых вентиляционных решеток, с помощью подвижных дефлекторов решеток.

### ЦЕНТРАЛЬНЫЕ ВЕНТИЛЯЦИОННЫЕ РЕШЕТКИ

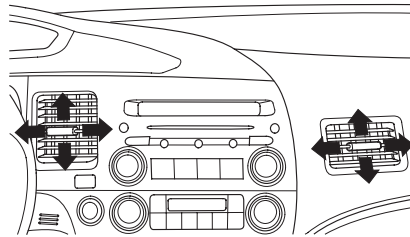

Направьте воздух в желаемом направлении, перемещая рычажки дефлекторов влево-вправо или вверх-вниз. Рычажки управления дефлекторами расположены посередине вентиляционных решеток.

### БОКОВАЯ ВЕНТИЛЯЦИОННАЯ РЕШЕТКА (со стороны водителя)

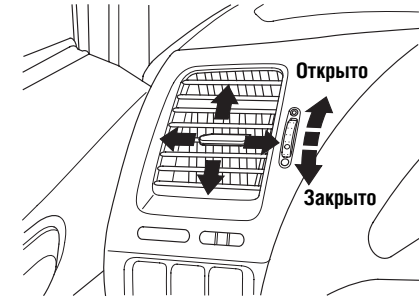

Подача воздуха через боковые вентиляционные решетки, расположенные слева и справа на панели управления, может быть отрегулирована или полностью прекращена. Регулировка выполняется маховичком, который расположен рядом с решеткой.

### БОКОВАЯ ВЕНТИЛЯЦИОННАЯ РЕШЕТКА (со стороны пассажира)

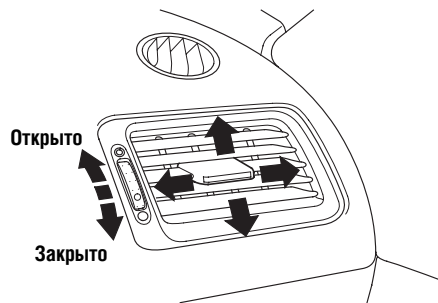

### *Рукоятка регулировки температуры*

При повороте рукоятки по часовой стрелке температура воздуха, поступающего в салон, возрастает.

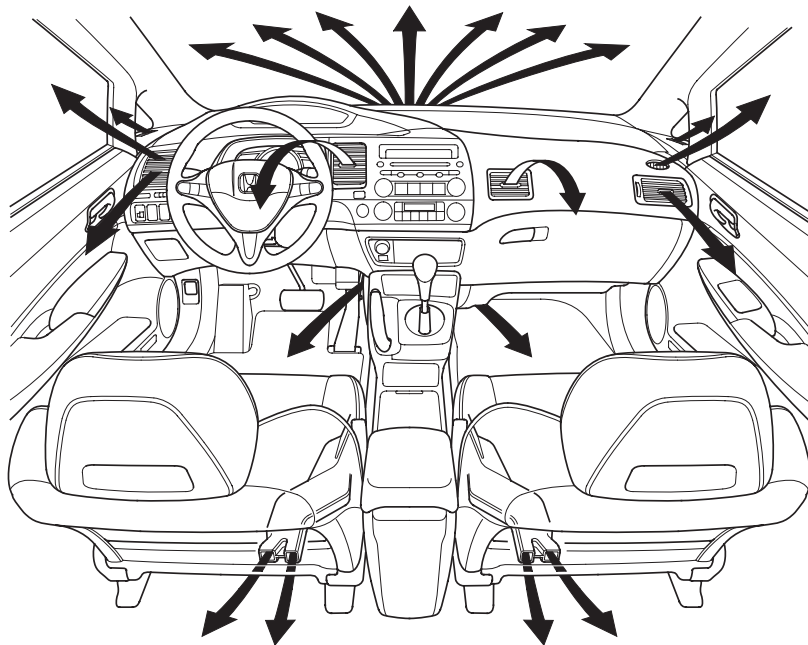



## Функционирование системы в автоматическом режиме

Для того чтобы включить полностью автоматический режим работы системы управления микроклиматом, выполните следующие действия:

1. Нажмите кнопку AUTO (Автоматический режим).
2. Поворотом рукоятки регулирования температуры воздуха установите желаемую температуру. На дисплее кондиционера появится надпись AUTO (Автоматический режим).

Система автоматически выбирает оптимальную смесь нагретого и охлажденного кондиционером воздуха, что позволяет максимально быстро установить требуемую температуру в салоне.

Если вы установите минимальное (L) или максимальное (H) значение температуры, то система будет, соответственно, подавать весь поток воздуха только от кондиционера или от отопителя. При этом автоматическое регулирование температуры воздуха в салоне не производится.

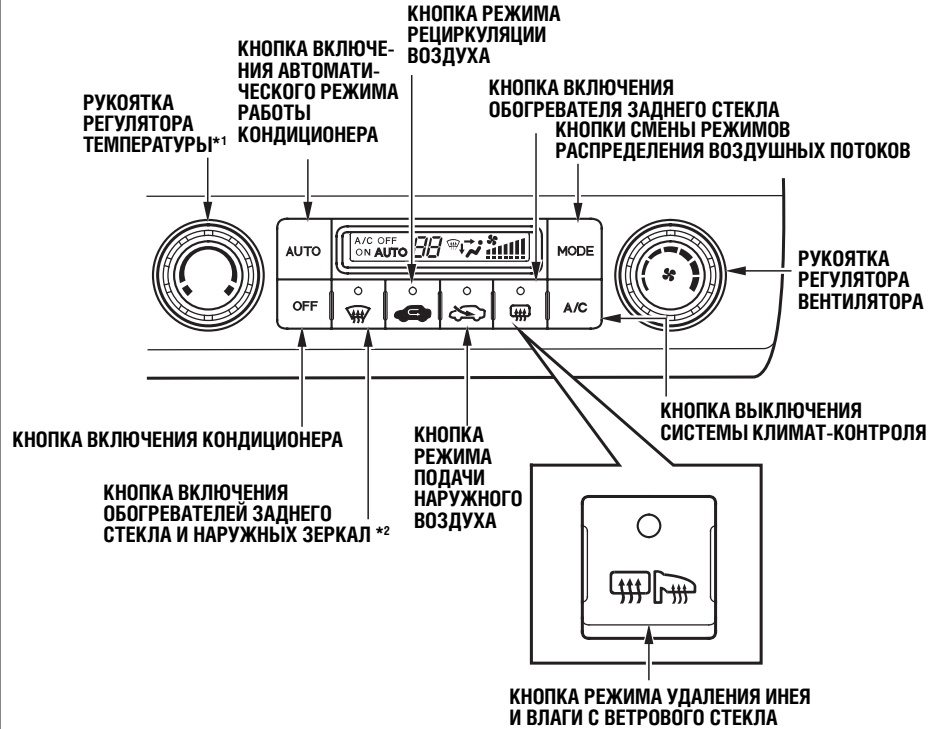

\*1: Диапазон регулирования температуры зависит от модели автомобиля

\*2: Для некоторых вариантов исполнения автомобиля

В холодную погоду вентилятор не включается до тех пор, пока отопитель не будет готов к подаче в салон прогретого воздуха.

### **Выключение системы климат-контроля**

Система климат-контроля полностью выключается при нажатии на кнопку OFF (Выключено).

- Не выключайте систему климат-контроля на продолжительный период времени.
- Рекомендуется, чтобы вентилятор салона оставался включенным постоянно – во избежание застоя воздуха в салоне и появления неприятного запаха.

### **Работа системы управления микроклиматом в полуавтоматическом режиме**



Во время полностью автоматической работы системы вы можете вручную задать желательный режим для какой-либо функции системы: частоты вращения вентилятора, температуры и т.д. Всеми остальными функциями система будет продолжать управлять автоматически. При этом, однако, слово AUTO исчезнет с дисплея системы климат-контроля.

### **Кнопка А/С включения кондиционера**

Кондиционер включается и выключается нажатием на кнопку А/С. При этом на дисплее отображается надпись, соответственно, А/С ON (кондиционер включен) или А/С OFF (кондиционер выключен).

Если вы вручную выключили кондиционер, то система управления микроклиматом не сможет поддерживать заданную температуру воздуха, поступающего в салон, если она ниже температуры окружающего воздуха.

### **Кнопки включения режимов рециркуляции и подачи в салон наружного воздуха**

Данные две кнопки предназначены для управления источником воздуха, поступающего в салон. В режиме  в салон поступает наружный воздух. В режиме  воздух циркулирует в пределах салона без поступления наружного воздуха.

Наружный атмосферный воздух поступает в систему климат-контроля через воздухозаборную решетку, расположенную перед ветровым стеклом. Периодически очищайте отверстия воздухозаборной решетки от листьев и прочего мусора, затрудняющего прохождение воздуха.

В абсолютном большинстве случаев наилучшие результаты работы систем, обеспечивающих комфортный микроклимат, достигаются в режиме поступления в салон наружного воздуха. Длительное включение режима рециркуляции воздуха, особенно при неработающем кондиционере, приводит к конденсации влаги на стеклах.

Поэтому рекомендуется включать режим рециркуляции воздуха только в случае необходимости, например, при движении по местности с задымленной или загрязненной атмосферой. Как только необходимость изоляции салона автомобиля от атмосферы отпадет, выключите режим рециркуляции воздуха.

### **Рукоятка управления частотой вращения вентилятора**

Рукоятка позволяет вручную регулировать частоту вращения вентилятора. Значение скорости вращения вентилятора отображается на дисплее в виде полосового индикатора.

## **Кнопка переключения режимов распределения воздуха**

Кнопка MODE предназначена для переключения режимов распределения потоков воздуха в салоне автомобиля. Отметим, что независимо от установленного режима некоторое количество воздуха всегда будет поступать в салон через боковые вентиляционные решетки панели управления.

При последовательных нажатиях на кнопку MODE на дисплее отображается установленный режим распределения потоков воздуха.



Основные потоки воздуха поступают в салон из центральных и боковых вентиляционных решеток передней панели.



Потоки воздуха поступают в салон из центральных и боковых вентиляционных решеток передней панели, а также из нижних вентиляционных отверстий.



Основной поток воздуха поступает в салон из нижних вентиляционных отверстий.



Потоки воздуха поступают в салон из щелевых отверстий обдува ветрового стекла, а также из нижних вентиляционных отверстий. На некоторых моделях автомобиля при выборе режима автоматически устанавливается режим подачи в салон наружного воздуха, и включается кондиционер.

## **Режим обдува ветрового стекла**



Основной поток воздуха поступает из щелевых отверстий обдува ветрового стекла, что необходимо для быстрого удаления с ветрового стекла конденсата, инея или льда. В данном режиме отменяются установленные ранее режимы распределения воздушных потоков.

При выборе режима автоматически устанавливается режим подачи в салон наружного воздуха, и включается кондиционер. Для скорейшего удаления с ветрового стекла конденсата, инея или льда вручную задайте высокую частоту вращения вентилятора. Для увеличения потока воздуха, подаваемого к ветровому стеклу целесообразно закрыть дефлекторы боковых вентиляционных решеток.

Данный режим выключается повторным нажатием на кнопку, после чего система возвращается к предыдущим настройкам.

Из соображений безопасности не следует начинать движение до тех пор, пока все окна автомобиля не очистятся от конденсата, инея или льда, и вам не будет обеспечен хороший обзор из автомобиля.

## **Кнопка включения электрообогревателя заднего стекла**

Кнопка предназначена для включения и выключения электрообогревателя заднего стекла (см. стр. 92).

На некоторых автомобилях одновременно с включением обогревателя заднего стекла включается также обогрев наружных зеркал заднего вида.

### Датчики солнечного света и температуры

#### ДАТЧИК СОЛНЕЧНОГО СВЕТА

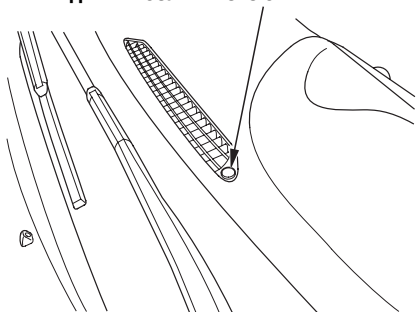

В системе управления микроклиматом используются два датчика. Датчик солнечного света находится на верхней полке панели управления, а датчик температуры - на панели управления рядом с рулевой колонкой. Чтобы не нарушить работу системы управления микроклиматом не закрывайте датчики посторонними предметами и избегайте попадания на них любых жидкостей.

#### ДАТЧИК ТЕМПЕРАТУРЫ

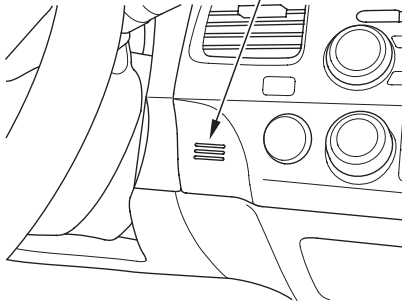

Для большинства вариантов исполнения автомобиля возможна установка любой из аудиосистем, описание которых приведено в данном разделе Руководства. Найдите страницы, на которых дано описание аудиосистемы, установленной на вашем автомобиле:

- аудиосистема (варианты А, В и С):  
стр. 148 - 161
- аудиосистема (варианты D, E, F и G):  
стр. 164 - 192

Если на вашем автомобиле установлена аудиосистема, описание которой отсутствует в настоящем Руководстве, обратитесь к документации ее изготовителя.

### Аудиосистемы А, В и С:

Данные аудиосистемы оснащены системой защиты от кражи, которая делает их неработоспособными после отсоединения от аккумуляторной батареи автомобиля. Чтобы восстановить работоспособность аудиосистемы, необходимо ввести защитный код (см. стр. 193).

### Вариант А

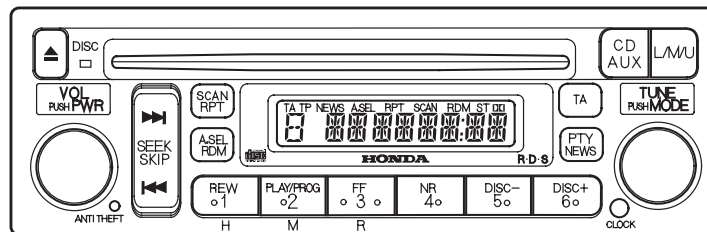

### Вариант В

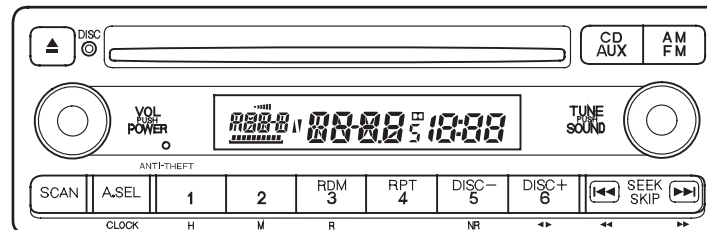

## Вариант С

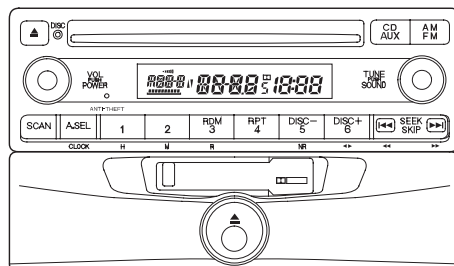

## Вариант D

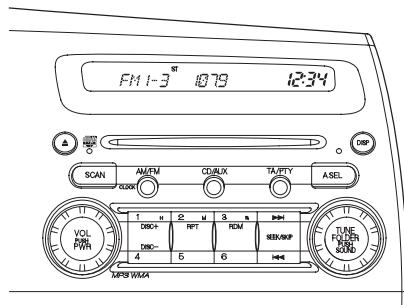

## Вариант E

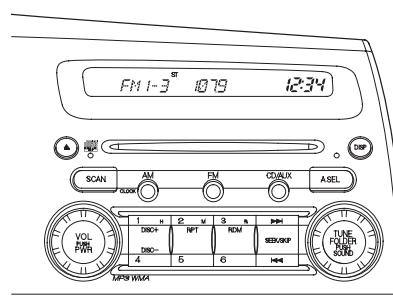

Вариант F

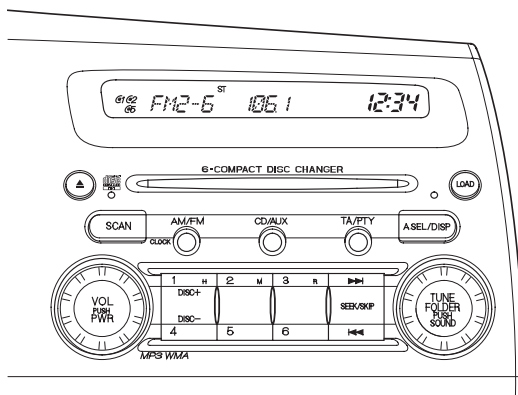

Вариант G

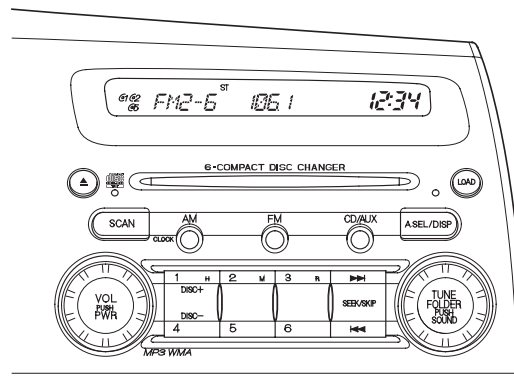

## Вариант А

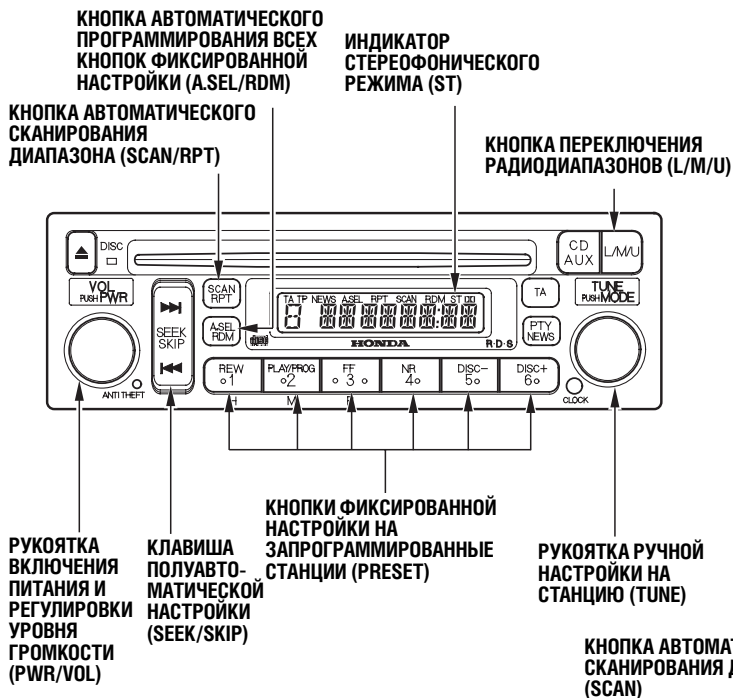

## Варианты В и С

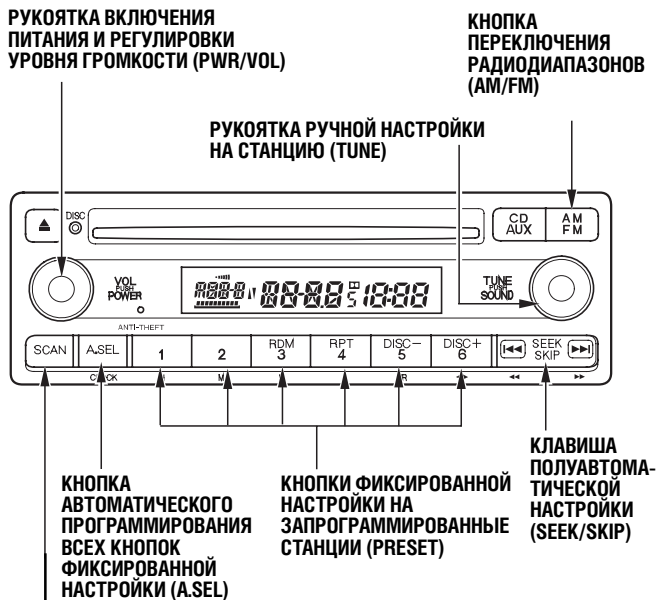



## Радиоприемник

Аудиосистема может функционировать, когда ключ зажигания находится в положении ACCESSORY (I) или ON (II). Для включения аудиосистемы нажмите на ручку PWR/VOL или на кнопку переключения радиодиапазонов. Регулировка уровня громкости производится вращением ручки PWR/VOL.

Установленный уровень громкости отображается в нижней левой зоне дисплея аудиосистемы.

При включении аудиосистемы на дисплее автомагнитолы высвечивается индикатор включенного радиодиапазона и значение частоты радиосигнала, на которую был настроен радиоприемник перед выключением питания. Для того чтобы перейти в другой радиодиапазон, нажмите на кнопку переключения диапазонов. При включении радиоприемника в диапазоне FM (ультракороткие волны) и настройке его на радиостанцию, которая вещает в стереофоническом режиме, на дисплее автомагнитолы высвечивается индикатор ST (Сtereo). Возможность стереофонического приема радиопередач в диапазоне AM (средние и/или длинные волны) отсутствует.

## Настройка на станции

В любом диапазоне радиоприемник позволяет производить настройку пятью способами: вручную (**TUNE**), полуавтоматически (**SEEK**), автоматически путем сканирования диапазона и настройки (**SCAN**), нажатием одной из кнопок фиксированной настройки на предварительно запрограммированные радиостанции (**Preset**) или с помощью автоматического программирования сразу

всех кнопок автоматической настройки на станции (**AUTO SELECT**).

**РУЧНАЯ НАСТРОЙКА (TUNE).** Ручка TUNE предназначена для плавной настройки «вручную» на нужную радиостанцию. При повороте ручки TUNE по часовой стрелке происходит увеличение частоты настройки радиоприемника, а при повороте против часовой стрелки - уменьшение частоты.

## ПОЛУАВТОМАТИЧЕСКАЯ НАСТРОЙКА (SEEK).

При нажатии на клавишу SEEK радиоприемник отыскивает в текущем диапазоне радиостанцию с сильным сигналом и настраивается на нее. Для включения радиоприемника в режим поиска следует нажать и отпустить нижнюю (◀◀) или верхнюю (▶▶) часть клавиши SEEK.

## АВТОМАТИЧЕСКОЕ СКАНИРОВАНИЕ

**ДИАПАЗОНА (SCAN).** При включении данной функции радиоприемник настраивается поочередно на все радиостанции с сильным сигналом в текущем диапазоне. Для включения радиоприемника в режим автоматического сканирования диапазона следует нажать и отпустить кнопку SCAN. На дисплее отобразится индикатор SCAN. Поиск радиостанций будет происходить во всем выбранном диапазоне. При обнаружении радиостанции с сильным сигналом поиск приостанавливается, и в течение приблизительно 5 – 10 секунд радиоприемник принимает радиосигнал на данной волне.

Если вы не нажимаете в течение этого времени никаких кнопок, то радиоприемник перейдет к дальнейшему сканированию диапазона и поиску следующей радиостанции с сильным сигналом, которую также будет

принимать в течение приблизительно 5 – 10 секунд. Если в ходе сканирования диапазона обнаружен сигнал со станции, которую вы хотели бы слушать дальше, нажмите еще раз на кнопку SCAN.

## Настройка радиоприемника на предварительно выбранные станции (Preset)

С помощью шести кнопок фиксированной настройки, помеченных номерами от 1 до 6, вы можете занести в память радиоприемника частоты ваших любимых радиостанций. Каждая кнопка позволяет запрограммировать по одной радиостанции в диапазоне AM (длинные LW или средние MW волны) и по две радиостанции в диапазоне FM. Для варианта А аудиосистемы возможно также запоминание настроек на станции диапазона УКВ.

Для того чтобы запрограммировать кнопки фиксированной настройки радиоприемника, выполните следующие операции.

1. С помощью кнопки AM/FM выберите требуемый радиодиапазон: AM или FM. Для программирования кнопки на прием двух радиостанций диапазона FM используйте поддиапазоны FM1 и FM2.
2. С помощью клавиш TUNE, SEEK или SCAN настройте радиоприемник на желаемую радиостанцию.
3. Выберите для данной радиостанции одну из шести кнопок фиксированной настройки, нажмите и удерживайте ее до тех пор, пока не услышите короткий звуковой сигнал.
4. Повторите операции с первой по третью для того, чтобы запрограммировать все шесть кнопок фиксированной настройки.

Теперь достаточно нажать и немедленно отпустить любую из шести кнопок фиксированной настройки радиоприемника, чтобы он автоматически настроился на предварительно выбранную вами станцию. Частоты предварительных настроек радиоприемника стираются из памяти при разряде или отключении аккумуляторной батареи от бортовой сети автомобиля, а также при снятии плавкого предохранителя аудиосистемы.

### **АВТОМАТИЧЕСКОЕ ПРОГРАММИРОВАНИЕ ПАМЯТИ РАДИОПРИЕМНИКА (AUTO SELECT).**

Если вы оказались вдали от дома, и радиоприемник не может больше принимать станции, на которые он был предварительно настроен, то вы можете быстро (в автоматическом режиме) перепрограммировать все кнопки фиксированной настройки радиоприемника для приема местных радиостанций.

Для включения функции автоматического программирования нажмите на кнопку A.SEL. Одновременно с этим на дисплей автомагнитолы выводится индикатор A.SEL. Радиоприемник в течение нескольких секунд сканирует все диапазоны и заносит в память частоты станций с наиболее сильным сигналом. Радиоприемник автоматически запоминает шесть станций в диапазоне AM и двенадцать станций в диапазоне FM. Последующая настройка радиоприемника на запрограммированные станции осуществляется обычным способом, с помощью кнопок фиксированной настройки с номерами от 1 до 6.

Если вы находитесь на большом удалении от развитой сети радиостанций, приемник может не обнаружить достаточного количества местных радиостанций с сильным сигналом, чтобы заполнить все имеющиеся ячейки памяти. В этом случае при нажатии на кнопку фиксированной настройки, соответствующую свободной ячейке памяти, на дисплей автомагнитолы будет выведен индикатор "0".

Если вам не понравятся радиостанции, найденные в автоматическом режиме, то вы можете вручную перепрограммировать некоторые ячейки памяти так, как было изложено выше.

*Чтобы выключить режим автоматического программирования памяти, нажмите на кнопку A.SEL еще раз. При этом восстановится доступ с помощью кнопок фиксированной настройки к частотам радиостанций, которые были запрограммированы вами первоначально.*

### **Подсветка пульта управления автомагнитолой**

Вы можете отрегулировать яркость подсветки пульта управления автомагнитолой с помощью рукоятки регулирования яркости подсветки приборной панели (см. стр.91). Подсветка пульта управления автомагнитолой автоматически включается даже при выключенной автомагнитоле, если включены габаритные огни.

### **Регулировка качества звука**

Для задания регулируемого параметра качества звучания следует один или несколько раз нажать на рукоятку TUNE. При этом поочередно будут устанавливаться следующие параметры для регулировки: BAS, TRE, BAL, FAD.

**BASS** – тембр низких частот.

**TREBLE** – тембр высоких частот.

**FADER** – баланс громкости передних и задних акустических колонок.

**BALANCE** – баланс громкости правых и левых акустических колонок (стереобаланс).

Установленный режим настройки отображается на дисплее. Установив режим, настройте уровень по соответствующему параметру, поворачивая рукоятку настройки. При достижении среднего уровня на дисплее отображается символ "E", и слышен краткий звуковой сигнал.

По истечении 5 секунд после прекращения вами регулировки аудиосистема автоматически возвращается к ранее выбранному режиму работы.

### *Для некоторых вариантов комплектации автомобиля*

Если автомобиль не оснащен задними акустическими колонками, то установите баланс громкости передних и задних акустических колонок в положение максимальной громкости передних колонок.

### Система радиоданных (RDS)

#### Аудиосистема А

Ваша аудиосистема позволяет пользоваться рядом преимуществ, которые обеспечивает система радиоданных (RDS).

Путешествуя по различным регионам, вы можете прослушивать трансляцию определенной радиостанции в диапазонах УКВ и FM даже при изменении частоты вещания.

Функции системы RDS автоматически активируются при включении радиоприемника. Если принимаемая радиостанция может передавать радиоданные RDS, то вместо частоты настройки на дисплее отображается название радиостанции. Если радиостанция ведет передачу на нескольких частотах, то ваша аудиосистема автоматически настраивается на частоту с наиболее сильным сигналом. Поэтому во время движения нет необходимости вручную перенастраивать приемник на другую частоту в пределах той же сети RDS.

Систему RDS можно активировать или отключить. Чтобы активировать функции RDS включите аудиосистему, затем еще раз нажмите на рукоятку PWR/VOL включения аудиосистемы и удерживайте ее более двух секунд. После этого нажмите на кнопку 1 выбора запрограммированной радиостанции. При каждом нажатии на кнопку циклически меняются режимы 1 AF ON (функция RDS активна) и 1 AF OFF (функция RDS отключена).

Для подтверждения сделанного выбора снова нажмите на рукоятку PWR/VOL.

### Функция AF (настройка на альтернативную частоту)

Данная функция обеспечивает автоматическую перенастройку радиоприемника на альтернативные частоты требуемой вам радиопрограммы в пределах сети RDS.

Если сигнал радиостанции RDS становится настолько слабым, что радиоприемник уже не может его принимать, система сохраняет последнюю частоту настройки, которая выводится на дисплей вместо наименования радиостанции.

В некоторых странах использование преимуществ системы RDS неосуществимо, так как ни одна местная радиостанция не обеспечивает передачу радиоданных.

### **Информация о принимаемой радиостанции**

При настройке на радиостанцию RDS с дисплея исчезает частота приема, которая заменяется либо на наименование радиостанции, либо на тип радиопрограммы (PTY). Чтобы изменить информацию, выведенную на дисплей, с наименования радиостанции на тип радиопрограммы или наоборот, нажмите на кнопку PTY/NEWS и удерживайте ее не менее 2 секунд. Подробности о типах радиопрограмм приведены на стр. 153.

### **Режим ожидания передачи дорожных сообщений (TA)**

Если нажать и отпустить кнопку TA, то система перейдет в режим ожидания передачи дорожных сообщений, а на дисплее появится индикатор TA.

Если выбран тип программы TP (что подтверждается выводом на дисплей индикатора TP), то возможен прием радиостанций, входящих в систему передачи информации о дорожном движении.

Благодаря перекрестным ссылкам, передачи дорожных сообщений могут приниматься во время вещания радиостанций, передающих программы других типов, в пределах той же сети RDS.

Вы также можете прослушивать информацию о дорожном движении во время воспроизведения компакт-диска или кассеты (при наличии в аудиосистеме соответствующего плеера). Если до начала прослушивания диска или кассеты радиоприемник был настроен на станцию, передающую дорожную информацию, то аудиосистема автоматически приостановит воспроизведение диска (кассеты), как только начнется передача дорожного сообщения. При этом на дисплее должен быть выведен индикатор TA. По окончании передачи дорожного сообщения система вернется к воспроизведению диска или кассеты.

Вы можете отрегулировать громкость во время передачи дорожного сообщения. Уровень громкости запоминается, и следующее дорожное сообщение будет транслироваться с той же громкостью. Вы не можете установить громкость ниже некоторого минимального уровня. Громкость передач типа PTY NEWS (Новости) и PTY ALARM (Экстренное сообщение) также можно отрегулировать (см. стр. 154).

Если аккумуляторная батарея автомобиля разрядится или будет отсоединена, то по умолчанию будет установлен 10-й уровень громкости передачи дорожных сообщений.

Для отключения функции приема дорожных сообщений нажмите еще раз на кнопку TA, при этом индикатор TA исчезнет с дисплея.

Если режим TA активен, то при автоматическом поиске аудиосистема будет настраиваться только на радиостанции, передающие дорожные сообщения (TP).

### **Звуковой сигнал TP Alarm**

Если сигнал радиостанции, передающей дорожные сообщения, становится слишком слабым, то индикатор TP гаснет, и через 70 секунд после этого в течение 10 секунд подается звуковой сигнал, напоминающий вам о необходимости настройки на другую TP-радиостанцию.

Если после восстановления приема индикатор снова гаснет, то подача звукового сигнала возобновляется. Если функция TA активна (на дисплей выведен индикатор TP), то звуковой сигнал подается также при попытке плавной настройки на другую станцию или при использовании кнопок предварительной настройки.

Если сигнал радиостанции, передающей дорожные сообщения, становится слишком слабым во время прослушивания компакт-диска или кассеты, то индикатор TP гаснет. Система автоматически перестраивается на станцию с наиболее сильным сигналом и остается в режиме ожидания передачи дорожного сообщения.

### **Отображение на дисплее типа радиопрограммы**

После нажатия и удержания в течение 2 секунд кнопкиPTY/NEWS на дисплее отображается тип принимаемой радиопрограммы, передаваемой выбранной радиостанцией RDS. Например, если станция передает радиопостановку, то на дисплее появляется индикатор DRAMA. Если передается научно-популярная программа, то на дисплее появляется индикатор SCIENCE и т.д. Основные типы радиопрограмм перечислены ниже.

NEWS: Краткие новости – факты, события, комментарии, репортажи и т.д.

AFFAIRS: Расширенные новостные сообщения.

SPORT: Спортивные передачи.

EDUCATE: Образовательные программы.

DRAMA: Радиопостановки и сериалы.

SCIENCE: Научно-популярные программы о природе, науке и технике.

POP MUSIC: Популярная музыка.

L.CLASS: Легкая и классическая музыка (не для знатоков).

При повороте рукоятки настройки TUNE на дисплее будут меняться наименования типов радиопрограмм (см. выше).

После того как вы выберете тип радиопрограммы, система будет искать радиостанцию, передающую программу этого типа. При первом обращении к функции выбора типа программы система устанавливает тип NEWS (Новости), согласно заводским настройкам.

Выбрав тип радиопрограммы, не позже, чем через 5 секунд нажмите на любую сторону клавиши SEEK/SKIP. Система приступит к поиску станции РТУ данного типа. При отсутствии подходящей радиостанции система через 5 секунд выводит на дисплей сообщение NO РТУ и выходит из режима поиска.

Если выбранная радиостанция RDS не передает информацию о типе программы, на дисплей выводится сообщение NONE (Нет информации). Если приемник настроен не на RDS-станцию, то на дисплей на 5 секунд выводится сообщение NO RDS (Не RDS-станция).

Режим настройки типа программы отменяется через 5 секунд после прекращения поиска с помощью клавиши SEEK/SKIP.

Некоторые радиостанции могут передавать информацию, не совпадающую с названием типа радиопрограммы.

В режиме поиска радиостанций, передающих программы данного типа, настройка выполняется в FM-диапазоне с шагом 50 кГц. При переходе к настройке функций AF или TA шаг настройки увеличивается до 100 кГц.

### ***Прерывание воспроизведения диска для прослушивания новостей***

Для активации данной функции удерживайте кнопку РТУ/NEWS дольше двух секунд и выберите тип программы NEWS. Система запомнит станцию FM, передающую новости, которая была выбрана последней. Воспроизведение компакт-диска прервется, как только эта радиостанция начнет передавать краткие новости.

Вы можете независимо отрегулировать громкость передачи новостей, см. стр. 152.

При изменении типа передаваемой информации, а также при невозможности приема радиостанции в течение 10 секунд из-за слабого сигнала, система автоматически возвращается в режим воспроизведения компакт-диска.

Ваша аудиосистема обеспечивает несколько видов прерываний, в том числе при передаче дорожных сообщений (ТА). При этом высший приоритет имеет функция, которая была активирована первой. Чтобы активировать прерывание, вызываемое любой другой функцией, текущую активную функцию следует отключить.

### ***Экстренные сообщения РТУ***

Код ALARM (Тревога) используется при передаче экстренных сообщений, таких как природные катаклизмы. При получении данного кода на дисплее появляется сообщение ALARM, и изменяется уровень громкости. По окончании передачи экстренного сообщения система возвращается к нормальному режиму работы.

## Управление проигрывателем компакт-дисков

Вариант А

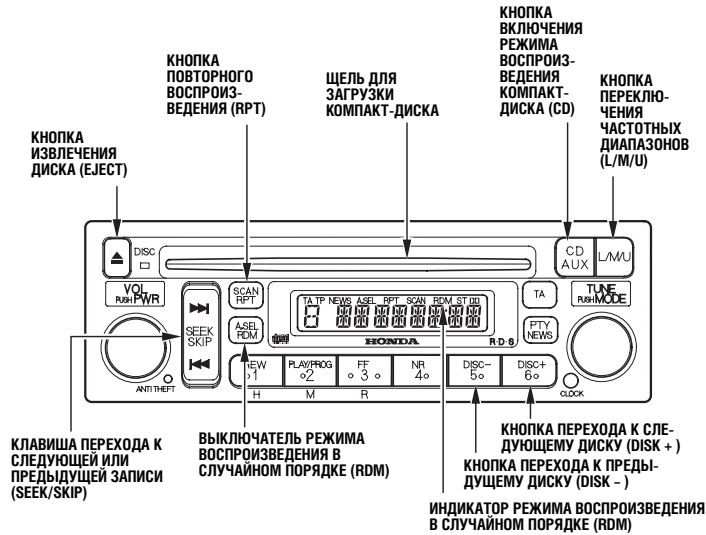

Варианты В и С

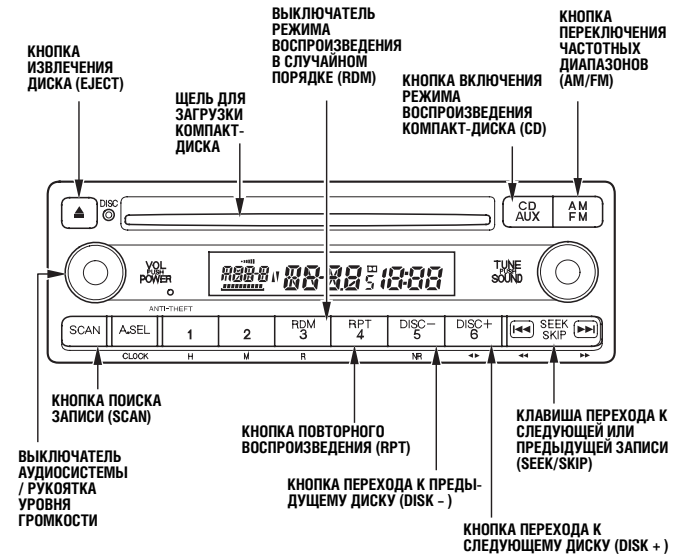

### Проигрывание компакт-дисков

Проигрывателем компакт-дисков можно пользоваться при включенной автомагнитоле, если ключ зажигания находится в положении ACCESSORY (I) или ON (II). Вставьте компакт-диск (CD) в загрузочную щель. Плеер загрузит компакт-диск в рабочее положение, после чего автоматически начнется его воспроизведение.

Для управления CD-плеером используются те же рукоятки и кнопки, которыми вы пользуетесь для настройки радиоприемника. Номер воспроизводимой дорожки диска отображается на дисплее аудиосистемы. Система работает в режиме воспроизведения компакт-дисков, пока вы не отмените этот режим.

Кроме обычных компакт-дисков вы можете проигрывать диски диаметром 8 см без использования переходного кольца.

#### **ВНИМАНИЕ**

Не пытайтесь проигрывать компакт-диски с наклейками, так как они могут отогнуться и заклинить механизм CD-плеера, что приведет к серьезной неисправности.

### Смена записей компакт-диска (SEEK/SKIP)

При каждом нажатии на сторону ►►| клавиши SEEK/SKIP происходит переход к началу следующей записи (дорожки) компакт-диска. Если нажать и отпустить сторону |◄◄ клавиши SEEK/SKIP, то произойдет переход к началу текущей дорожки. При следующем нажатии произойдет переход к началу предыдущей дорожки и т.д.

Для быстрой навигации по компакт-диску вперед или назад, нажмите и удерживайте, соответственно, сторону ►►| или |◄◄ клавиши. При этом на дисплее появится индикатор CUE при «перемотке» вперед или REW при «перемотке» назад.

*Варианты В и С аудиосистемы:*

### Поиск нужной записи компакт-диска (SCAN)

Функция SCAN обеспечивает воспроизведение коротких фрагментов звуковых дорожек в том порядке, в каком они записаны на компакт-диске. Для выполнения поиска требуемой записи нажмите и отпустите кнопку SCAN. На дисплее появится одноименный индикатор. CD-плеер будет воспроизводить 10-секундные фрагменты каждой дорожки диска. Чтобы прервать поиск, нажмите на кнопку SCAN еще раз.

### Повторное воспроизведение звуковой дорожки (REPEAT)

Данная функция позволяет автоматически многократно повторять воспроизведение одной и той же записи. Функция включается при нажатии на кнопку RPT. Одновременно на дисплее автомагнитолы появляется индикатор RPT. Плеер будет непрерывно воспроизводить одну и ту же дорожку до тех пор, пока вы повторно не нажмете на кнопку RPT.

### Воспроизведение звуковых дорожек в случайном порядке (RANDOM)

После нажатия на кнопку RDM на дисплее появится индикатор RDM, а система перейдет к проигрыванию звуковых дорожек в случайном порядке. Так будет продолжаться, пока вы не отмените режим случайного воспроизведения повторным нажатием на кнопку RDM.



### Окончание прослушивания компакт-диска

Для извлечения компакт-диска из проигрывателя нажмите на кнопку EJECT (▲).

Если после нажатия кнопки EJECT вы оставите диск в загрузочной щели, то через 15 секунд плеер снова загрузит его в рабочее положение и перейдет в режим ожидания. Если вы желаете перейти к воспроизведению диска, нажмите на кнопку CD.

Чтобы перейти из режима прослушивания компакт-дисков в режим приема радиостанций, нажмите на кнопку AM/FM (для варианта аудиосистемы А – на кнопку L/M/U). Если вы хотите снова перейти к воспроизведению компакт-диска, нажмите на кнопку CD.

### Вариант С аудиосистемы:

Для перехода из режима прослушивания компакт-дисков в режим прослушивания аудиокассеты нажмите на кнопку CD/AUX. Если вы хотите снова перейти к воспроизведению компакт-диска, нажмите еще раз на кнопку CD/AUX.

Если вы выключите автомагнитолу в процессе воспроизведения компакт-диска, нажав выключатель аудиосистемы PRW/VOL или выключив зажигание, то компакт-диск останется в плеере. При повторном включении аудиосистемы проигрывание компакт-диска продолжится с того места, на котором оно было прервано.

### Использование многодискового проигрывателя компакт-дисков (CD-чейнджера) (опция для некоторых вариантов комплектации автомобиля)

Устанавливаемый в качестве дополнительного оборудования CD-чейнджер с магазином на 6 дисков вы можете заказать у дилера.

Для управления CD-чейнджером используются те же рукоятки и кнопки, которыми вы пользуетесь для настройки встроенного CD-плеера и радиоприемника.

В соответствии с инструкциями изготовителя устройства, загрузите компакт-диски в магазин, после чего поместите магазин в CD-чейнджер.

Для прослушивания компакт-дисков нажмите на кнопку CD. На дисплее появятся порядковые номера диска и дорожки. Для перехода к другим компакт-дискам используйте кнопки предварительной настройки: 5 (DISK –) для возврата к предыдущему диску и 6 (DISK +) для перехода к следующему диску, загруженному в магазин.

Если магазин не полностью заполнен компакт-дисками, то при переходе к следующему (предыдущему) диску пустая ячейка магазина будет пропущена, а система перейдет к очередной ячейке и будет продолжать поиск, пока не обнаружит ячейку с компакт-диском, который будет загружен и воспроизведен.

Использование функций поиска дорожки, воспроизведения записей в случайном порядке и проигрывания фрагментов всех записей было объяснено выше, при описании работы однодискового CD-плеера.

### Правила использования компакт-дисков

#### Общие рекомендации

- При самостоятельной записи компакт-дисков типа CD-R пользуйтесь только высококачественными «болванками», предназначенными для записи музыки.
- Воспроизведение компакт-дисков типа CD-RW возможно только в том случае, если после записи они были закрыты.
- CD-плеер аудиосистемы А непригоден для воспроизведения компакт-дисков типа CD-RW.
- На CD-плеерах аудиосистем В и С можно воспроизводить компакт-диски типа CD-RW. Следуйте инструкциям, приведенным выше.
- Пользуйтесь только стандартными компакт-дисками круглой формы. Диски иной формы могут повредить CD-плеер.
- Во избежания повреждения компакт-дисков, обращайтесь с ними осторожно.

### ВНИМАНИЕ

Не пытайтесь проигрывать компакт-диски с наклейками, так как они могут отогнуться и заклинить механизм CD-плеера, что приведет к серьезной неисправности.

#### Уход за компакт-дисками

Храните диски в упаковке, защищающей их от пыли и других загрязнений. Располагайте диски в местах, защищенных от влаги, прямых солнечных лучей и любых источников сильного нагрева.

Очищайте диски мягкой чистой тканью. Протирайте диски, перемещая ткань радиально, от центра к периферии диска.

Иногда на краях внешней окружности и центрального отверстия нового диска имеется шероховатость, образованная мелкими пластмассовыми заусенцами. При проигрывании такого компакт-диска частицы пластмассы могут попасть на рабочую поверхность диска, что приведет к сбою фокусировки лазерного луча и другим проблемам. Поэтому перед использованием такого диска проведите боковой поверхностью карандаша по его краям и протрите диск.

Запрещено вставлять посторонние предметы в загрузочное окно CD-плеера или в магазин CD-чейнджера.

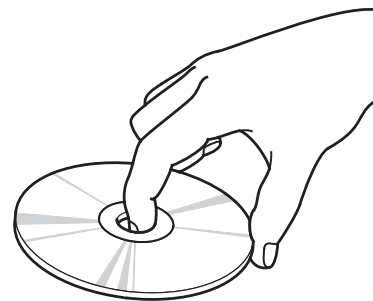

Держите компакт-диск только за внешний край и за центральное отверстие. На прикасайтесь пальцами к плоским поверхностям диска. Не допускайте загрязнения компакт-дисков следами от рук, жидкостями и т.д. Не пишите на дисках фломастером и не наклеивайте на них ярлыки. В противном случае возможны проблемы с воспроизведением компакт-диска. Кроме того, неисправный диск может заклинить в проигрывателе.

### Неисправности проигрывателя компакт-дисков

В случае неисправности проигрывателя компакт-дисков на дисплей аудиосистемы выводится код неисправности. Определите причину неисправности с помощью таблицы, расположенной справа на этой странице. Если вы не сумеете самостоятельно устранить неисправность (на дисплее продолжает оставаться код неисправности), то обратитесь к вашему дилеру.

Код		Причина неисправности	Метод устранения неисправности
1	CD DISC	Невозможность фокусировки лазерного луча считывающего устройства	Нажмите кнопку EJECT. Извлеките компакт-диск из проигрывателя. Правильно вставьте исправный диск в проигрыватель. Убедитесь, что диск не поврежден, а на его поверхности нет царапин, загрязнений и т.д.
2	CD DISC		
1	CD ERROR	Механическая неисправность	Нажмите кнопку EJECT. Извлеките компакт-диск из проигрывателя. Проверьте состояние дисков (отсутствие деформаций и других повреждений). Проверьте, остался ли на дисплее код неисправности. Если код неисправности не исчез с дисплея, а также, если вы не смогли извлечь диск, обратитесь к дилеру компании Honda.
2	CD ERR		
2	CD HOT	Перегрев проигрывателя компакт-дисков	После охлаждения проигрывателя компакт-дисков дефект должен самоустраниться.

## Аудиосистемы (варианты А, В и С)

### Неисправности CD-чейнджера

В случае неисправности CD-чейнджера на дисплей аудиосистемы выводится код неисправности. Определите причину неисправности с помощью таблицы, расположенной справа на этой странице. Если вы не сумеете самостоятельно устранить неисправность (на дисплее продолжает оставаться код неисправности), то обратитесь к вашему дилеру.

	Код	Причина неисправности	Метод устранения неисправности
1	CD DISC	Невозможность фокусировки лазерного луча считывающего устройства	Нажмите кнопку EJECT. Извлеките из CD-чейнджера магазин с дисками. Извлеките компакт-диски из магазина. Проверьте, остались ли на дисплее код неисправности. Правильно вставьте магазин с дисками в проигрыватель. Если код неисправности не исчез с дисплея, а также, если вы не смогли извлечь диски или магазин, обратитесь к дилеру компании Honda.
2	CD DISC		
1	CD DISC	В магазине нет компакт-дисков	Вставьте в магазин хотя бы один диск.
2	CD DISC		
1	CD ERROR	Механическая неисправность	Нажмите кнопку EJECT. Извлеките магазин с дисками из проигрывателя. Проверьте, остались ли на дисплее код неисправности. Правильно вставьте магазин с дисками в проигрыватель. Проверьте состояние дисков (отсутствие деформаций и других повреждений). Если код неисправности не исчез с дисплея, а также, если вы не смогли извлечь магазин, обратитесь к дилеру компании Honda
2	CD ERR		
1	CD HEAT	Перегрев проигрывателя компакт-дисков	После охлаждения проигрывателя компакт-дисков дефект должен самоустраниться.
2	CD HOT		
1	CD DISC	В CD-чейнджере не вставлен магазин	Вставьте магазин с компакт-дисками в CD-чейнджер
2	CD EJECT		

(1): Аудиосистема типа А

(2): Аудиосистемы типов В и С

## Кассетный плеер

### Базовая комплектация аудиосистемы С

#### Опция для аудиосистем А и В

Вариант А

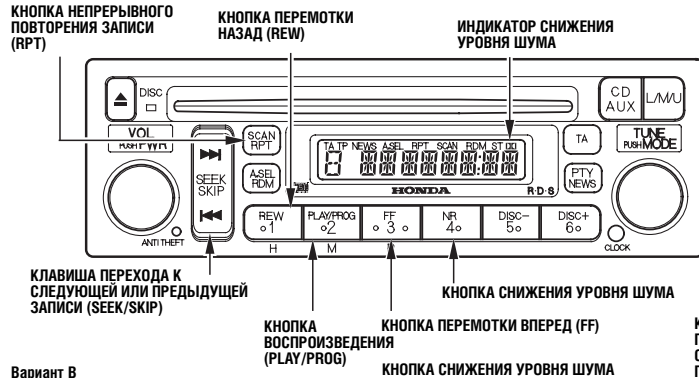

Вариант В

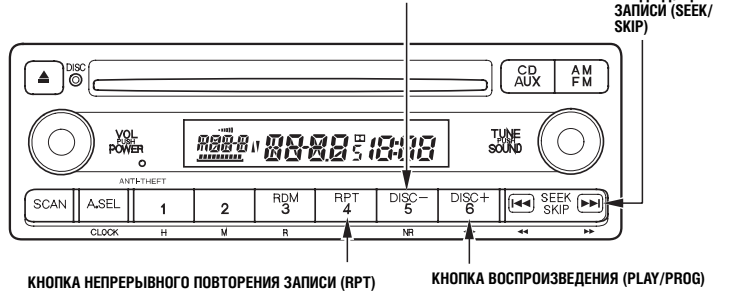

Вариант С

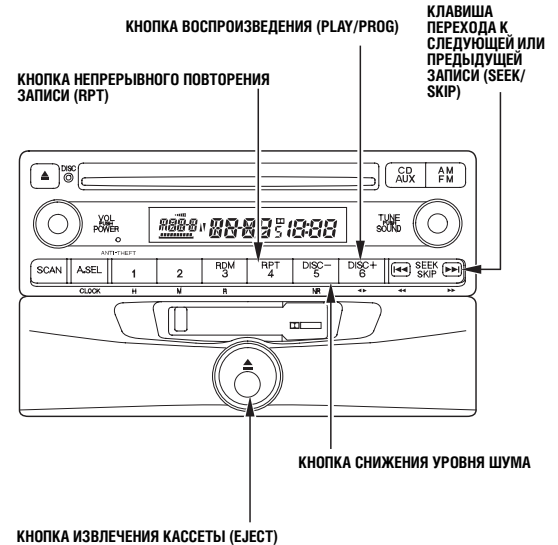

### Использование кассетного магнитофона

Встроенным в автомагнитолу проигрывателем аудиокассет можно пользоваться, если ключ зажигания находится в положении ACCESSORY (I) или ON (II). Вставьте кассету в приемное окно проигрывателя так, чтобы не закрытая корпусом кассеты магнитная лента была справа. Аудиокассета должна войти в приемное окно почти полностью. После этого происходит автоматическая загрузка аудиокассеты в рабочее положение, и начинается воспроизведение записи.

Автомагнитола типа А автоматически определяет вид магнитной ленты (CrO<sub>2</sub>).

На дисплей автомагнитолы выводится индикатор проигрываемой дорожки, который имеет вид треугольника. Если вершина треугольника направлена вверх ▲, то проигрывается верхняя дорожка кассеты. После того, как одна сторона кассеты будет проиграна до конца, плеер автоматически переходит к воспроизведению второй дорожки. Для того чтобы немедленно сменить магнитную дорожку и переключить направление движения пленки на обратное, нажмите на кнопку PLAY/PROG (Воспроизведение).

При загрузке кассеты автоматически включается система шумоподавления Dolby\*, при этом на дисплей выводится символ □□. Если при записи кассеты система Dolby не

использовалась, то чтобы избежать частотных искажений при прослушивании записи систему Dolby следует отключить, нажав кнопку NR. После этого система Dolby останется отключенной, пока вы снова не нажмете указанную кнопку.

\* «Dolby» и знак □□ – символика зарегистрированной торговой марки компании Dolby Laboratories Licensing Corporation, которая специализируется в области разработки систем шумоподавления.

### Окончание прослушивания кассеты

Для того чтобы вынуть аудиокассету из проигрывателя, нажмите на кнопку EJECT. Если вы выключите автомагнитола во время воспроизведения аудиокассеты, нажав кнопку выключения питания (PWR/VOL) или выключив зажигание, то кассета останется в проигрывателе.

При повторном включении автомагнитолы кассетный магнитофон находится в режиме паузы. После нажатия на кнопку PLAY/PROG воспроизведение кассеты продолжится с того места, на котором оно было прервано.

Чтобы переключиться с проигрывания аудиокассеты на прослушивание радиостанции или компакт-диска (если ваша аудиосистема оборудована CD-проигрывателем) нажмите на кнопку AM/FM (L/M/U для аудиосистемы типа А) или CD/AUX. Для возврата к прослу-

шиванию аудиокассеты еще раз нажмите кнопку CD/AUX.

Кассету можно извлечь из плеера при любом положении ключа в замке зажигания, а также при выключенной аудиосистеме.

### Поиск музыкального фрагмента (FF/REW)

Для того чтобы быстро перемотать магнитную пленку назад, нажмите на кнопку REW (для аудиосистем В и С – на сторону |◀◀ клавиши SEEK/SKIP). При этом на дисплее автомагнитолы появится индикатор REW. Чтобы быстро перемотать магнитную пленку вперед, нажмите на кнопку FF (для аудиосистем В и С – на сторону ▶▶| клавиши SEEK/SKIP). При этом на дисплее автомагнитолы будет выведен индикатор FF. Для остановки быстрой перемотки пленки вперед или назад следует нажать на одну из кнопок: FF, REW или PLAY/PROG.

## Режим пропуска (SKIP)

Если вы хотите вернуться к началу записи, которая воспроизводится в данный момент, то нажмите на нижнюю часть клавиши SEEK/SKIP (обозначенную символом  $\ll$ ). Если вы хотите перейти к началу следующей записи, то нажмите на верхнюю часть клавиши SEEK/SKIP (обозначенную символом  $\gg$ ). Когда система обнаружит на пленке начало текущей (REW) или следующей (FF) записи, автоматически включится режим ее воспроизведения.

## Повторное воспроизведение (REPEAT)

Данная функция позволяет автоматически многократно повторять воспроизведение одной и той же записи. При нажатии на кнопку RPT на дисплее автомагнитолы появляется индикатор RPT. Проигрыватель аудиокассет будет непрерывно воспроизводить одну и ту же запись до тех пор, пока вы не нажмете на кнопку "RPT" еще раз.

**ПРИМЕЧАНИЕ:** Для работы режимов пропуска и повторного воспроизведения музыкальных записей требуется, чтобы между ними на магнитной ленте оставались небольшие паузы без звука. Они необходимы для определения начала очередной записи. Если музыка записана без промежуточных пауз или с высоким уровнем шума, то указанные режимы не смогут работать правильно. Кроме того, при наличии пауз внутри записи они будут восприниматься плеером, как промежутки, отделяющие отдельные записи на магнитной пленке.

## Уход за кассетами

В процессе эксплуатации автомагнитолы магнитная головка проигрывателя аудиокассет постепенно загрязняется отложениями пыли и осыпавшихся частиц магнитного слоя, которые попадают на нее с пленки. При значительном загрязнении магнитной головки качество звука ухудшается. Во избежание этого необходимо периодически, через каждые 30 часов работы проигрывателя аудиокассет, производить чистку магнитной головки.

Если вы не будете должным образом ухаживать за проигрывателем аудиокассет и регулярно чистить магнитную головку с указанной периодичностью, то обычная чистящая кассета будет не в состоянии удалить накопившиеся загрязнения.

Кассетный плеер вашей автомагнитолы рассчитан на использование аудиокассет с длительностью записи до 100 минут. Применение более емких аудиокассет с тонкой магнитной пленкой может привести к отказу проигрывателя аудиокассет или смятию пленки.

Внимательно осмотрите аудиокассету перед тем, как вставлять ее в приемное окно деки. Если магнитная пленка имеет значительную слабость, подтяните ее, вращая ступицу катушки в соответствующую сторону с помощью карандаша или пальцами. Если бумажная наклейка аудиокассеты отошла,

подклейте или снимите ее полностью. В противном случае отставшая наклейка может привести к заклиниванию аудиокассеты при попытке извлечь ее из деки. Не вставляйте в деку погнутую или сломанную аудиокассету.

Храните кассеты в коробочках, где они будут защищены от пыли и влаги. Не оставляйте аудиокассеты в таких местах, где они подвергаются воздействию прямого солнечного света, высокой температуры или большой влажности. Если аудиокассета была сильно нагрета или переохлаждена, не вставляйте ее в кассетную деку до тех пор, пока ее температура не нормализуется.

Не вставляйте посторонних предметов в загрузочное окно проигрывателя аудиокассет.

Если на дисплее появится сигнализатор неисправности TP-ER (для аудиосистемы А) или TAPE ERR (для аудиосистем В и С), или TAPE ERROR (для аудиосистем D, E, F, G), то нажмите клавишу EJECT и извлеките кассету из проигрывателя. Проверьте, не повреждена ли магнитная лента. Если кассету не удается извлечь, а также если сигнализатор неисправности остается на дисплее после извлечения кассеты, обратитесь к дилеру компании Honda для ремонта.

## Управление функциями радиоприемника

Вариант D

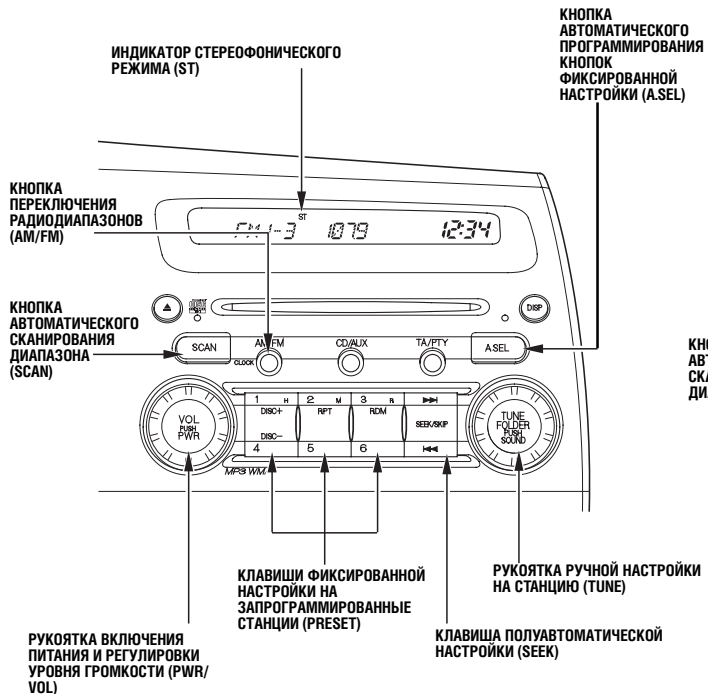

Вариант E

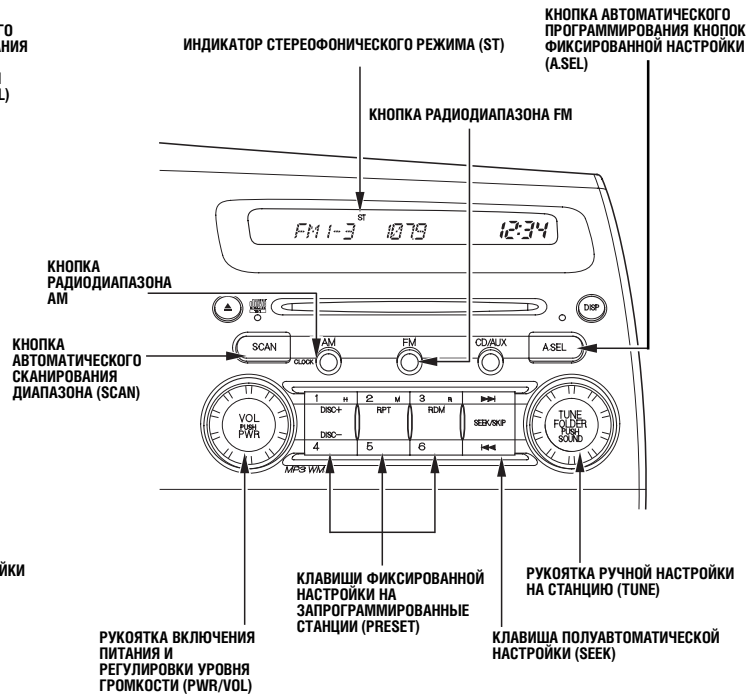



Вариант F

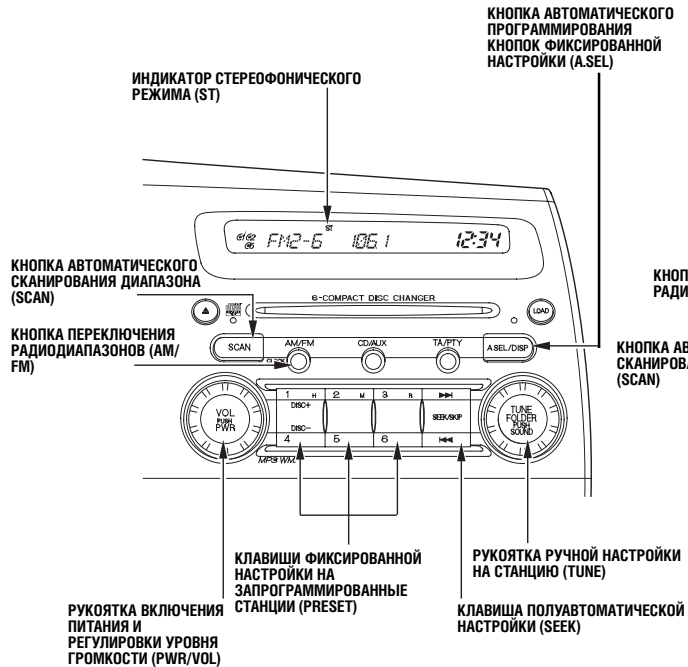

Вариант G

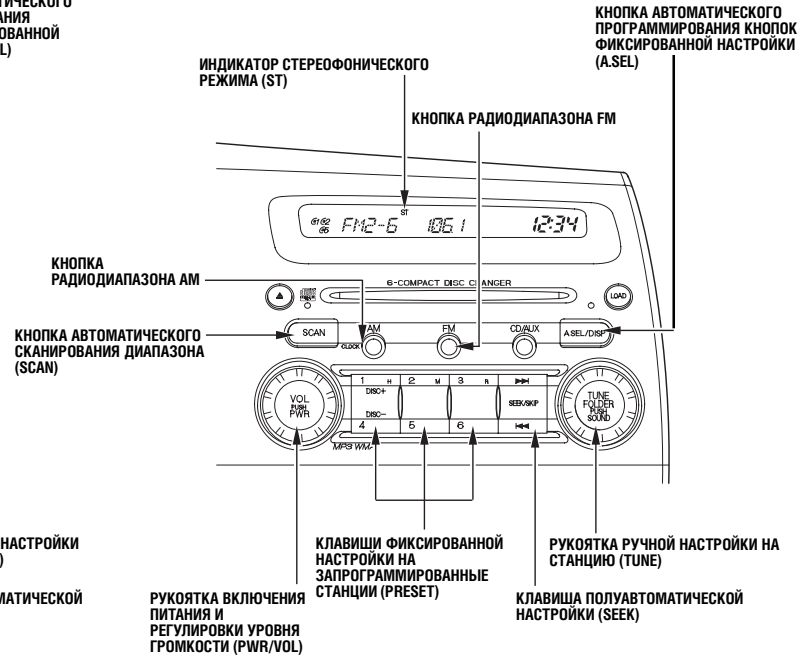

### Радиоприемник

Аудиосистема может функционировать, когда ключ зажигания находится в положении ACCESSORY (I) или ON (II). Для включения аудиосистемы нажмите на рукоятку PWR/VOL или на любую кнопку переключения радиодиапазонов (AM или FM, для аудиосистем D и E – одна кнопка AM/FM). Регулировка уровня громкости производится вращением рукоятки PWR/VOL.

При включении аудиосистемы на ее дисплее высвечивается индикатор включенного радиодиапазона и значение частоты радиосигнала, на которую был настроен радиоприемник перед выключением питания. Для того чтобы перейти в другой радиодиапазон, нажмите на кнопку переключения диапазонов (AM или FM, для аудиосистем D и E – одна кнопка AM/FM). При включении радиоприемника в диапазон FM и настройке его на радиостанцию, которая вещает в стереофоническом режиме, на дисплее появляется индикатор ST (СТЕРЕО). Возможность стереофонического приема радиопередач в диапазоне AM отсутствует.

В диапазоне AM автоматически работает система подавления помех радиоприему.

### Поиск радиостанций

В любом диапазоне радиоприемник позволяет производить настройку пятью способами: вручную (**TUNE**), полуавтоматически (**SEEK**), автоматически путем сканирования диапазона и настройки (**SCAN**), с помощью автоматического программирования сразу всех кнопок автоматической настройки на станции (**AUTO SELECT**) или нажатием одной из кнопок фиксированной настройки на предварительно запрограммированные радиостанции.

**РУЧНАЯ НАСТРОЙКА (TUNE).** Рукоятка предназначена для плавной настройки «вручную» на нужную радиостанцию. При повороте рукоятки TUNE по часовой стрелке происходит увеличение частоты настройки радиоприемника, а при повороте против часовой стрелки – уменьшение частоты.

**ПОЛУАВТОМАТИЧЕСКАЯ НАСТРОЙКА (SEEK).** При нажатии на клавишу SEEK радиоприемник отыскивает в текущем диапазоне радиостанцию с сильным сигналом и настраивается на нее. Для включения радиоприемника в режим поиска следует нажать и отпустить нижнюю **◀◀** или верхнюю **▶▶** часть клавиши SEEK.

### Автоматическая настройка в режиме сканирования диапазона (SCAN)

При включении данной функции радиоприемник отыскивает все радиостанции с сильным сигналом в текущем диапазоне. Для включения радиоприемника в режим сканирования диапазона следует нажать и отпустить кнопку SCAN. На дисплее появляется индикатор SCAN. Поиск радиостанций с сильным сигналом будет происходить во всем выбранном диапазоне. При обнаружении радиостанции с сильным сигналом поиск приостанавливается, и в течение приблизительно 10 секунд радиоприемник принимает радиосигнал на данной волне.

Если вы не нажимаете в течение этого времени никаких кнопок, радиоприемник перейдет к дальнейшему сканированию диапазона и поиску следующей радиостанции, которую также будет принимать в течение приблизительно 10 секунд. Если в ходе сканирования диапазона была обнаружена станция, которую вы хотели бы слушать дальше, нажмите еще раз на кнопку SCAN.

### Настройка радиоприемника на предварительно выбранные станции

С помощью шести кнопок фиксированной настройки, помеченных номерами от 1 до 6, вы можете занести в память радиоприемника частоты ваших любимых радиостанций. Каждая кнопка позволяет запрограммировать по одной радиостанции в диапазоне AM (в диапазонах длинных LW или средних MW волн – для аудиосистем D и F) и по две радиостанции в диапазоне FM.

Для того чтобы запрограммировать кнопки фиксированной настройки радиоприемника, выполните следующие операции.

1. С помощью кнопки AM/FM выберите требуемый радиодиапазон: AM (LW или MW – для аудиосистем D и F) или FM. Для программирования любой кнопки фиксированной настройки на прием двух радиостанций диапазона FM используйте поддиапазоны FM1 и FM2.
2. С помощью клавиш TUNE, SEEK или SCAN настройте радиоприемник на желаемую радиостанцию.
3. Выберите для данной радиостанции одну из шести кнопок фиксированной настройки, нажмите и удерживайте ее до тех пор, пока не услышите короткий звуковой сигнал.

4. Повторите операции с первой по третью для того, чтобы занести в память радиоприемника частоты всех шести радиостанций диапазона AM и двенадцати радиостанций диапазона FM.

### АВТОМАТИЧЕСКОЕ ПРОГРАММИРОВАНИЕ ПАМЯТИ РАДИОПРИЕМНИКА (AUTO SELECT).

Если вы оказались вдали от дома, и радиоприемник не может больше принимать станции, на которые он был предварительно настроен, вы можете быстро (в автоматическом режиме) перепрограммировать все кнопки фиксированной настройки радиоприемника на местные станции.

Для включения режима автоматического программирования памяти радиоприемника нажмите на кнопку A.SEL. На дисплее появится мигающий индикатор A.SEL. Радиоприемник в течение нескольких секунд сканирует все диапазоны и заносит в память частоты станций с наиболее сильным сигналом. Радиоприемники систем D и F автоматически запоминают шесть станций в диапазоне FM. Радиоприемники систем E и G запоминают шесть станций в диапазоне AM и двенадцать станций в диапазоне FM.

Приемник может не обнаружить достаточного количества местных радиостанций с сильным сигналом. В этом случае при нажатии на кнопку фиксированной настройки, соответствующую свободной ячейке памяти, на дисплей будет выведен индикатор “0”.

Если вам не понравятся радиостанции, найденные в автоматическом режиме, то вы можете вручную перепрограммировать некоторые кнопки фиксированной настройки на радиостанции так, как было изложено выше.

*Чтобы выключить режим автоматического программирования памяти нажмите на кнопку A.SEL еще раз. При этом восстановится доступ с помощью кнопок фиксированной настройки к частотам радиостанций, которые были запрограммированы вами первоначально.*



## Система радиоданных (RDS)

### Аудиосистемы D и F

Ваша аудиосистема позволяет пользоваться рядом преимуществ, которые обеспечивает система радиоданных (RDS).

Путешествуя по различным регионам, вы можете прослушивать трансляцию определенной радиостанции даже при изменении частоты вещания.

Функции системы RDS автоматически активируются при включении радиоприемника. Если принимаемая радиостанция может передавать радиоданные RDS, то вместо частоты настройки на дисплее отображается название радиостанции. Если радиостанция ведет передачу на нескольких частотах, то ваша аудиосистема автоматически настраивается на частоту с наиболее сильным сигналом. Поэтому во время движения нет необходимости вручную перенастраивать приемник на другую частоту в пределах той же сети RDS.

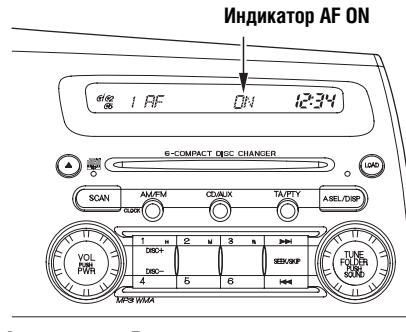

**Аудиосистема F**

Систему RDS можно активировать или отключить. Чтобы активировать функции RDS, включите аудиосистему, затем еще раз нажмите на рукоятку включения аудиосистемы (PWR/VOL) и удерживайте ее более двух секунд. После этого нажмите на одну из 6 кнопок фиксированной настройки на станции для активации или отключения требуемой функции (см. ниже). Кнопка 6 позволяет менять режим цифровых часов (12 или 24 часа).

**Кнопка 1: AF** – поиск альтернативных частот радиостанции

**Кнопка 2: REG** – постоянная настройка на местные радиостанции

**Кнопка 3: PS DISP** – вывод на дисплей наименования радиостанции

**Кнопка 4: AUTO TP** – автоматическая настройка на станции, передающие дорожные сообщения

**Кнопка 5: NEWS** – настройка на радиостанции, передающие новости

**Кнопка 6: CLOCK 24H/12H** – перенастройка режима цифровых часов

Для активации функций RDS нажмите на кнопку 1 фиксированной настройки. Для отключения функций RDS еще раз нажмите на кнопку 1. Чтобы запомнить настройки, нажмите на рукоятку выключателя (PWR/VOL).

**Функция AF (настройка на альтернативную частоту)** – Данная функция обеспечивает автоматическую перенастройку радиоприемника на альтернативные частоты требуемой вам радиопрограммы в пределах сети RDS.

**Функция REG** – постоянная настройка на местные радиостанции без изменения частоты настройки даже при слабом сигнале.

**Функция PS DISP** – вывод на дисплей наименования прослушиваемой радиостанции.

**Функция AUTO TP** – автоматическая настройка на станции, передающие дорожные сообщения.

**Функция NEWS** – автоматическая настройка на радиостанции, передающие новостные программы.

**Функция CLOCK 24H/12H** – перенастройка цифровых часов из 12-часового в 24-часовой режим или наоборот.

Если сигнал радиостанции RDS становится настолько слабым, что радиоприемник уже не может его принимать, система сохраняет последнюю частоту настройки, которая выводится на дисплей вместо наименования радиостанции.

В некоторых странах использование преимуществ системы RDS неосуществимо, так как ни одна местная радиостанция не обеспечивает передачу радиоданных.

### ***Информация о принимаемой радиостанции***

При настройке на радиостанцию RDS с дисплея исчезает частота приема, которая заменяется либо на наименование радиостанции, либо на тип радиопрограммы (PTY).

Чтобы изменить информацию, выведенную на дисплей, с наименования радиостанции на тип радиопрограммы или наоборот, нажмите на кнопку TA/PTY и удерживайте ее не менее 2 секунд. Подробности о типах радиопрограмм приведены на стр. 171.

### ***Режим ожидания передачи дорожных сообщений (TA)***

Если нажать и отпустить кнопку TA/PTY, то система перейдет в режим ожидания передачи дорожных сообщений, а на дисплее появится индикатор TA.

Если выбран режим автоматической настройки на станции, передающие дорожные сообщения (AUTO TP ON), то на дисплее появляется индикатор TP.

Благодаря перекрестным ссылкам, передачи дорожных сообщений могут приниматься во время вещания радиостанций, передающих программы других типов, в пределах той же сети RDS.

Вы также можете прослушивать информацию о дорожном движении во время воспроизведения компакт-диска или кассеты (при наличии в аудиосистеме соответствующего плеера). Если до начала прослушивания диска или кассеты радиоприемник был настроен на станцию, передающую дорожную информацию, то аудиосистема автоматически приостановит воспроизведение диска (кассеты), как только начнется передача дорожного сообщения. При этом на дисплей должен быть выведен индикатор TA-INFO. По окончании передачи дорожного сообщения система вернется к воспроизведению диска или кассеты.

Вы можете отрегулировать громкость во время передачи дорожного сообщения. Уровень громкости запоминается, и следующее дорожное сообщение будет транслироваться с той же громкостью. Вы не можете установить громкость ниже некоторого минимального уровня. Громкость передач типа PTY NEWS (Новости) и PTY ALARM (Экстренное сообщение) также можно отрегулировать (см. стр. 173).

Если аккумуляторная батарея автомобиля разрядится или будет отсоединена, то по умолчанию будет установлен 9-й уровень громкости передачи дорожных сообщений.

Для отключения функции приема дорожных сообщений нажмите еще раз на кнопку TA/PTY, при этом индикатор TA исчезнет с дисплея.

Если режим TA активен, то при автоматическом поиске аудиосистема будет настраиваться только на радиостанции, передающие дорожные сообщения (TP).

### **Отображение на дисплее типа радиопрограммы**

После нажатия и удержания в течение 2 секунд кнопки TA/PTY (до краткого звукового сигнала) на дисплее отображается тип принимаемой радиопрограммы, передаваемой выбранной радиостанцией RDS. Например, если станция передает радиопостановку, то на дисплее появляется индикатор DRAMA. Если передается научно-популярная программа, то на дисплее появляется индикатор SCIENCE. Основные типы радиопрограмм перечислены ниже.

NEWS: Краткие новости – факты, события, комментарии, репортажи и т.д.

CURRENT AFFAIRS: Тематические новостные сообщения.

INFORMATION: Информация общего характера, полезные советы.

SPORT: Спортивные передачи.

EDUCATION: Образовательные программы.

DRAMA: Радиопостановки и сериалы.

CULTURES: Любые передачи о национальной или местной культуре.

SCIENCE: Научно-популярные программы о природе, науке и технике.

POP MUSIC: Популярная музыка.

ROCK MUSIC: Современная музыка в стиле «рок».

EASY LISTENING: Легкая музыка.

LIGHT CLASSICS M: Классическая музыка, легкая для восприятия.

## Аудиосистемы (варианты D, E, F и G)

---

SERIOUS CLASSICS: Классическая музыка.  
OTHER MUSIC: Разная музыка: рок и блюз и т.д.  
WEATHER/METR: Прогноз погоды.  
CHILDREN'S PROGS: Детские программы.  
PHONE IN: Телефонные программы.  
TRAVEL/TOURING: Отдых и туризм.

При повороте рукоятки настройки TUNE на дисплее будут меняться наименования типов радиопрограмм (см. выше).

После того как вы выберете тип радиопрограммы, система будет искать радиостанцию, передающую программу этого типа (с тем же кодом PTY). При первом обращении к функции выбора типа программы система устанавливает тип NEWS (Новости), согласно заводским настройкам.

Выбрав тип радиопрограммы, не позже, чем через 5 секунд нажмите на любую сторону клавиши SEEK/SKIP. Система приступит к поиску станции PTY данного типа. При отсутствии подходящей радиостанции система через 5 секунд выводит на дисплей сообщение NO PTY и выходит из режима поиска.

Если выбранная радиостанция RDS не передает информацию о типе программы, на дисплей выводится сообщение NO PTY. Если приемник настроен не на RDS-станцию, то на дисплее на 5 секунд выводится сообщение NO RDS (Не RDS-станция).

Режим настройки типа программы отменяется через 5 секунд после прекращения выбора типа радиопрограммы поворотом рукоятки TUNE.

Некоторые радиостанции могут передавать информацию, не совпадающую с названием типа радиопрограммы.

В режиме поиска радиостанций, передающих программы данного типа, настройка выполняется в FM-диапазоне с шагом 50 кГц. При переходе к настройке функций AF или TA шаг настройки увеличивается до 100 кГц.



### **Прерывание воспроизведения диска для прослушивания новостей**

Для активации данной функции удерживайте кнопку TA/PTY дольше двух секунд и выберите тип программы NEWS. Система запомнит станцию FM, передающую новости, которая была выбрана последней. Воспроизведение компакт-диска прервется, как только эта радиостанция начнет передавать краткие новости.

Вы можете независимо отрегулировать громкость передачи новостей, см. стр. 169.

При изменении типа передаваемой информации, а также при невозможности приема радиостанции в течение 10 секунд из-за слабого сигнала, система автоматически возвращается в режим воспроизведения компакт-диска.

Ваша аудиосистема обеспечивает несколько видов прерываний, в том числе при передаче дорожных сообщений (TA). При этом высший приоритет имеет функция, которая была активирована первой. Чтобы активировать прерывание, вызываемое любой другой функцией, текущую активную функцию следует отключить.

### **Экстренные сообщения РТУ**

Код ALARM (Тревога) используется при передаче экстренных сообщений, таких как природные катаклизмы. При получении данного кода на дисплее появляется сообщение ALARM, и изменяется уровень громкости. По окончании передачи экстренного сообщения система возвращается к нормальному режиму работы.

### Регулировка качества звука

Для задания регулируемого параметра качества звучания следует один или несколько раз нажать на рукоятку TUNE. При этом поочередно будут устанавливаться следующие параметры для регулировки: BASS, TREBLE, FADER, BALANCE, SVC.

**BASS** – тембр низких частот.

**TREBLE** – тембр высоких частот.

**FADER** – баланс громкости передних и задних акустических колонок.

**BALANCE** – баланс громкости правых и левых акустических колонок (стереобаланс).

**SVC** – коррекция громкости звучания при изменении скорости движения автомобиля.

Настраиваемые параметры качества звучания индицируются на дисплее. Для настройки уровня по выбранному параметру поворачивайте рукоятку TUNE. При установке среднего уровня на дисплее появляется индикатор S. Достижение максимального, среднего или минимального уровня сопровождается кратким звуковым сигналом.

Через 5 секунд после прекращения настройки дисплей возвращается в положение, в котором он был до начала настройки.

### *Коррекция громкости при изменении скорости движения автомобиля*

Аудиосистема оснащена автоматически действующей системой изменения уровня громкости при изменении скорости движения автомобиля. Предусмотрено четыре уровня компенсации громкости: низкий, средний, высокий и нулевой, при котором данная система отключена. Система увеличивает громкость при увеличении скорости автомобиля и уменьшает громкость при снижении скорости движения.

После разрядки или отсоединения аккумуляторной батареи система устанавливает среднее значение громкости.

### Подсветка пульта управления автомагнитолой

Вы можете отрегулировать яркость подсветки пульта управления автомагнитолой с помощью рукоятки регулирования яркости подсветки приборной панели (см. стр. 91). Подсветка пульта управления автомагнитолой автоматически включается даже при выключенной автомагнитоле, если включены габаритные огни.

## Воспроизведение компакт-дисков

Вариант D

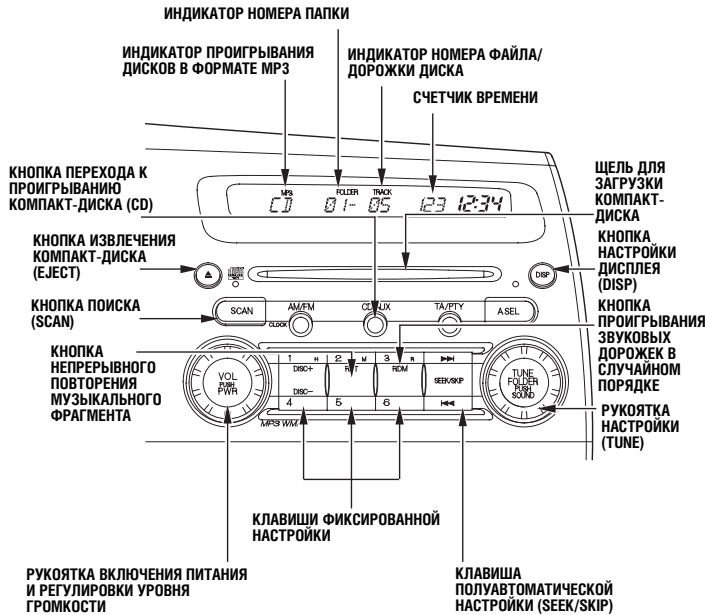

Вариант E

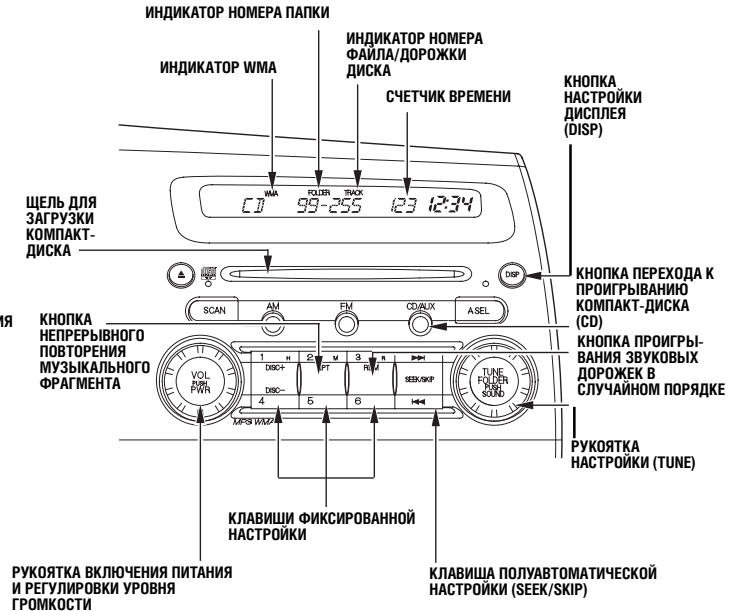

# Аудиосистемы (варианты D, E, F и G)

Вариант F

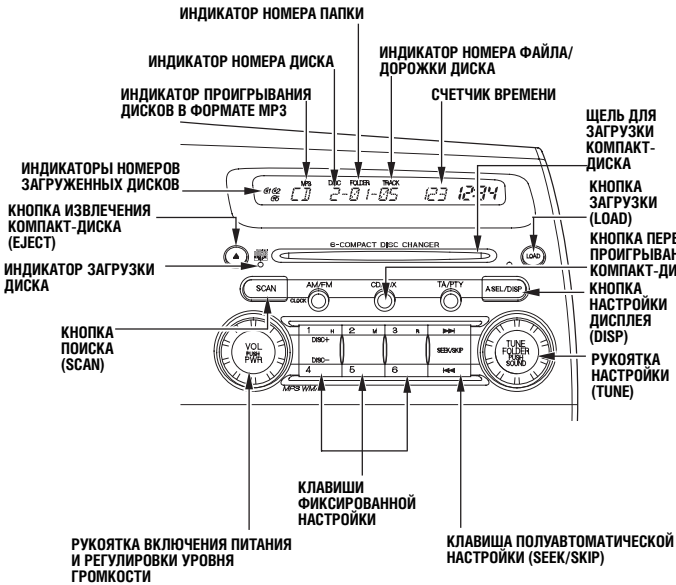

Вариант G

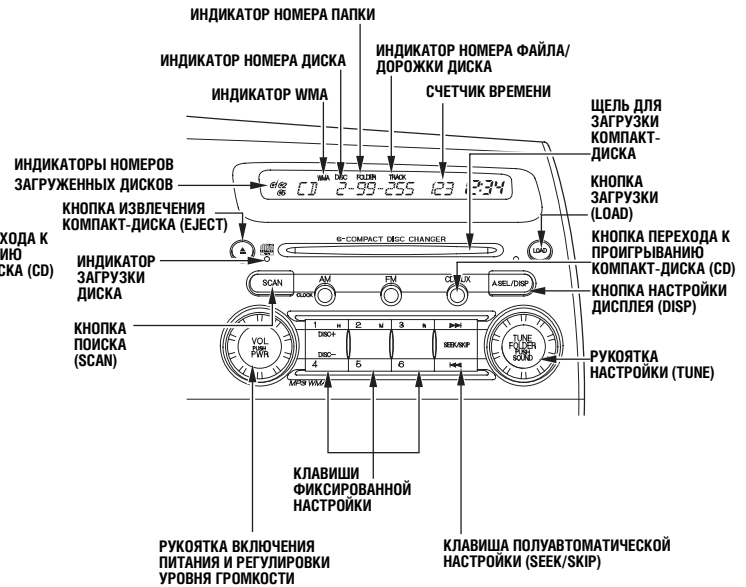

### Использование проигрывателя компакт-дисков

Проигрывателем компакт-дисков можно пользоваться, при включенной аудиосистеме, если ключ зажигания находится в положении ACCESSORY (I) или ON (II).

Для управления CD-плеером или CD-чейнджером используются те же рукоятки и кнопки, которыми вы пользуетесь для настройки радиоприемника. Для перехода к прослушиванию компакт-диска нажмите на кнопку CD. На дисплее отобразится индикатор CD. Кроме того, на дисплей выводятся номер текущей дорожки диска и время, прошедшее с начала прослушивания. Вы также можете выбрать отображаемую на дисплее информацию с помощью кнопки DISP (стр. 179). В процессе настройки вывода информации на дисплей CD-плеер продолжает проигрывать компакт-диск.

#### **ВНИМАНИЕ**

Не пользуйтесь дисками с наклеенными на них ярлыками. Ярлык может подогнуться и заклинить в механизме плеера.

Аудиосистема может воспроизводить самостоятельно записанные диски типа CD-R и CD-RW, в том числе в сжатых форматах MP3 или WMA. Соответственно, на дисплее появится индикатор MP3 или WMA. Кроме того, на дисплей выводятся номера папки и текущей звуковой дорожки, а при наличии CD-чейнджера также и номер диска. Максимальное количество папок и звуковых дорожек не должно превышать 255.

Данная аудиосистема не предназначена для воспроизведения видеодисков и DVD.

Характеристики совместимости с форматом файлов MP3:

- Частотная характеристика:  
32/44.1/48 кГц (MPEG1)  
24/22.05/16 кГц (MPEG2)
- Скорость аудиопотока (bit rate)  
32/40/48/56/64/80/96/112/128/160/192/  
224/256/320 кбит/с (MPEG1)  
8/16/24/32/40/48/56/64/80/96/112/128/160  
кбит/с (MPEG2)

Совместимость с записями, сделанными с переменным значением скорости записи аудиопотока (bit rate). Допускается многосессионная запись. Максимальное число уровней каталогов: 8 (включая корневой каталог).

Характеристики совместимости с форматом файлов WMA:

- Частотная характеристика:  
32/44.1/48 кГц
- Скорость аудиопотока (bit rate)  
48/64/80/96/128/160/192 кбит/с

Совместимость с записями, сделанными с переменным значением скорости записи аудиопотока (bit rate). Допускается многосессионная запись. Максимальное число уровней каталогов: 8 (включая корневой каталог).

При воспроизведении дисков в формате WMA данный CD-плеер не может проигрывать файлы типа DRM. Обнаружив такой файл на диске, система выводит на дисплей надпись "CD FORMAT" (Недопустимый формат файла), а затем переходит к поиску и воспроизведению допустимого файла на диске.

### **Загрузка и воспроизведение дисков (аудиосистемы типа D и E)**

Вставьте компакт-диск (CD) в загрузочную щель проигрывателя. Продвиньте диск приблизительно на половину его диаметра, после чего проигрыватель переместит диск в рабочее положение и начнет его воспроизведение. На дисплее отображается номер проигрываемой звуковой дорожки (т.е. определенного музыкального фрагмента, песни и т.д.). CD-плеер будет воспроизводить диск до тех пор, пока вы не отмените данный режим.

На данном CD-плеере вы не можете проигрывать диски диаметром 8 см.

### **Загрузка дисков в CD-чейнджер (аудиосистемы типа F и G)**

Ваш автомобиль может быть оснащен CD-чейнджером с магазином на 6 дисков.

1. Нажимайте на кнопку LOAD (Загрузка), пока не услышите краткий звуковой сигнал, при этом на дисплее появится индикатор LOAD. Чтобы загрузить первый диск, нажмите и отпустите кнопку LOAD. На дисплее появится зеленый индикатор.
2. Номер пустой позиции магазина будет мигать.
3. Пока зеленый индикатор светится, вставьте диск в загрузочную щель. Продвиньте диск приблизительно на половину его диаметра, после чего проигрыватель переместит диск в рабочее положение. На дисплее будет выведен индикатор BUSY, одновременно индикатор загрузки диска станет красным и будет мигать в процессе загрузки диска. Помните, что на данном плеере вы не можете проигрывать диски диаметром 8 см.

4. После того как индикатор загрузки диска снова станет зеленым, а на дисплее появится слово LOAD, вставьте следующий диск в загрузочную щель. Не делайте этого до появления на дисплее индикатора LOAD. Это может привести к неисправности устройства.
5. Продолжайте выполнять указанные действия, пока не загрузите все шесть дисков. Если вы загрузите меньшее количество дисков, то система начнет воспроизведение с последнего загруженного диска.

Вы можете загрузить диск в пустой слот магазина во время воспроизведения другого диска. Для этого нажмите на соответствующую пустому слоту кнопку фиксированной настройки. Система прервет воспроизведение диска и начнет загрузку. После этого система будет воспроизводить новый диск.

### **Кнопка настройки дисплея (DISP)**

Если вы нажмете и отпустите кнопку DISP при отсутствии текстовой информации на проигрываемом компакт-диске, то на дисплее появится сообщение NO INFO (Нет информации).

Если на проигрываемом компакт-диске (CD-DA) есть текстовая информация, вы прочтете с дисплея наименование диска, наименование записи, и возможно иные данные. При каждом нажатии на кнопку DISP информация обновляется.

Если проигрывается диск с сжатым форматом MP3 или WMA, то на дисплее отображаются: номер папки, имя файла, а также сведения об исполнителе, альбоме и записи. При каждом нажатии на кнопку DISP информация обновляется.

На дисплее отображаются первые 16 символов текста (например, наименования папки, имени файла и т.д.), а также индикаторы FOLDER (Папка) и TRACK (Дорожка).

Если в тексте более 16 символов, то после 15-го символа проставлен знак >. Нажмите на кнопку DISP и удерживайте ее, пока на дисплее не появятся следующие 16 символов. Всего в одном тексте может быть до 31 символа.

Если вы еще раз нажмете на кнопку DISP, на дисплее снова появятся первые 16 символов.

Недопустимые символы текста заменяются точками. Если на проигрываемом компакт-диске нет текста, то на дисплее появится сообщение NO INFO (Нет информации).

Вы также можете увидеть на дисплее текстовую информацию в следующих случаях:

- при изменении текущей папки или файла,
- при изменении текущего режима на воспроизведение диска в формате MP3 или WMA,

- если вы вставите в плеер диск с текстовой информацией или в формате MP3 или WMA, в начале его воспроизведения.

Несмотря на то, что на дисплее одновременно отображаются 16 символов текста, вы можете не увидеть последних символов, если размер шрифта слишком велик.

При очередном включении аудиосистемы ранее установленное состояние дисплея, заданное кнопкой DISP, восстанавливается.

### **Выбор дорожки или файла**

Во время воспроизведения диска вы можете выбрать другую звуковую дорожку или файл MP3 (WMA), воспользовавшись клавишей SEEK/SKIP.

При использовании диска в формате MP3 или WMA нужно сначала выбрать нужную папку с помощью рукоятки TUNE, а затем файл с помощью клавиши SEEK/SKIP.

### **Аудиосистемы F и G**

Чтобы сменить проигрываемый диск нажмите одну из кнопок фиксированной настройки (1 – 6). Если вы выберете слот магазина, в котором нет диска, то система перейдет к процедуре загрузки, см. стр. 178.

### **Клавиша полуавтоматической настройки (SEEK/SKIP)**

Каждый раз, когда вы нажимаете и отпускаете сторону ►►| клавиши SEEK/SKIP, плеер переходит к началу следующей дорожки диска (или к следующему файлу диска MP3 или WMA). Если нажать и отпустить сторону |◄◄| клавиши, то система перейдет к началу текущей дорожки. Если еще раз нажать и отпустить ту же сторону клавиши, система перейдет к началу предыдущей дорожки и т.д.

Для быстрого проигрывания звуковой дорожки вперед или назад, нажмите и удерживайте, соответственно, сторону ►►| или |◄◄| клавиши SEEK/SKIP.

### **Воспроизведение дисков MP3 и WMA**

#### **Выбор папки**

Для выбора папки поворачивайте рукоятку настройки TUNE. При повороте по часовой стрелке на один щелчок происходит переход к следующей папке, а при повороте против часовой стрелки – к началу текущей папки. Продолжение поворота ручки приводит к переходу к предыдущей папке и т.д. При повороте рукоятки более, чем на два щелчка некоторые папки будут пропущены.

### **Повторное воспроизведение записи (REPEAT)**

Для многократного непрерывного воспроизведения одной дорожки (файла) необходимо нажать и отпустить кнопку RPT (кнопку 2 фиксированной настройки) аудиосистемы D или E. На дисплее появится индикатор RPT. Для прекращения повторного воспроизведения записи снова нажмите на кнопку RPT.

Для прекращения повторного воспроизведения записи можно также нажать на любую сторону клавиши SEEK/SKIP.

### **Аудиосистемы F и G**

Для многократного непрерывного воспроизведения одной дорожки (файла) необходимо нажать и удерживать около 2 секунд рукоятку TUNE, а затем повернуть ее для установки режима повторного воспроизведения.



*Воспроизведение дисков MP3 и WMA*

### **Повторное воспроизведение всех записей в папке (FOLDER REPEAT)**

При активации данной функции все файлы, записанные в выбранной папке в сжатом формате MP3 или WMA, будут непрерывно проигрываться в порядке их записи на диске. Для включения данного режима на аудиосистемах D и E нажмите на кнопку RPT (на кнопку 2 фиксированной настройки). На дисплее появится индикатор F-RPT. Система будет многократно воспроизводить все файлы данной папки. Для отмены данного режима еще раз нажмите на кнопку RPT. Можно также нажать на кнопку RDM (на кнопку 3 фиксированной настройки) или сменить папку поворотом рукоятки TUNE.

При последовательных кратких нажатиях на кнопку RPT происходит переход из режима повторного воспроизведения файла в режим повторного воспроизведения всех файлов в папке и, наконец, в нормальный режим воспроизведения.

*Аудиосистемы F и G*

Для активации режима повторного воспроизведения всех файлов в папке нажимайте на рукоятку TUNE в течение двух секунд, а затем поверните рукоятку, чтобы выбрать папку.

### **Воспроизведение всех записей диска в случайном порядке (RANDOM)**

В данном режиме все записи активного диска (или все файлы всех папок диска MP3 или WMA) будут воспроизводиться в случайной последовательности. Для включения данной функции аудиосистем D и E нажмите и отпустите кнопку RDM (кнопку 3 фиксированной настройки). В режиме MP3 или WMA нажмите на кнопку RDM несколько раз до появления на дисплее индикатора RDM. Для возврата к нормальному режиму воспроизведения нажмите на кнопку RDM еще раз.

*Аудиосистемы F и G*

Для активации режима повторного воспроизведения всех записей на диске нажимайте на рукоятку TUNE в течение двух секунд, а затем поверните рукоятку, чтобы выбрать режим повторного воспроизведения.

*Воспроизведение дисков MP3 и WMA*

### **Повторное воспроизведение всех записей в папке в случайном порядке (FOLDER RANDOM)**

При активации данной функции все файлы, записанные в выбранной папке в сжатом формате, будут воспроизводиться в случайной последовательности, а не в той последовательности, в которой они расположены в папке. Для включения данной функции аудиосистем D и E нажмите на кнопку RDM (кнопку 3 фиксированной настройки). На дисплее появится индикатор F-RDM, а система выберет случайный файл и начнет его воспроизведение. Файлы будут проигрываться в случайном порядке, пока вы не нажмете кнопку RDM еще раз или не выберете другую папку поворотом рукоятки TUNE.

При последовательных кратких нажатиях на кнопку RDM происходит переход из режима воспроизведения файлов папки в случайном порядке в режим случайного воспроизведения всех файлов на диске и, наконец, в нормальный режим воспроизведения.

*Аудиосистемы F и G*

Для активации режима воспроизведения файлов папки в случайном порядке необходимо нажать и удерживать около 2 секунд рукоятку TUNE, а затем повернуть ее для установки выбранного режима.

### **Поиск нужной записи компакт-диска (SCAN)**

Функция SCAN обеспечивает воспроизведение коротких фрагментов всех звуковых дорожек (или файлов MP3 или WMA) в том порядке, в каком они записаны на компакт-диске. Для выполнения поиска требуемой записи нажмите и удерживайте кнопку SCAN до звукового сигнала. На дисплее появится индикатор SCAN. CD-плеер будет воспроизводить 10-секундные фрагменты каждой дорожки диска (каждого файла в папке). Чтобы прервать поиск, нажмите на кнопку SCAN еще раз. Плеер перейдет к воспроизведению последней записи.

Для отмены данного режима можно также нажать на любую сторону клавиши SEEK/SKIP.

### *Аудиосистемы F и G*

Для отмены режима SCAN можно также выбрать другой диск.

### *Воспроизведение дисков MP3 и WMA*

#### **Поиск нужной папки (F-SCAN)**

При активации данной функции будут воспроизводиться фрагменты первых файлов каждой папки диска, начиная с главной папки. Для выполнения поиска нажмите и отпустите кнопку SCAN. На дисплее появится индикатор F-SCAN. CD-плеер будет воспроизводить 10-секундные фрагменты первого файла каждой папки диска. Чтобы прервать поиск, нажмите на кнопку SCAN еще раз. Плеер перейдет к воспроизведению текущей записи поиска.

Для отмены данного режима можно также нажать на любую сторону клавиши SEEK/SKIP или выбрать другую папку поворотом рукоятки TUNE.

### *Аудиосистемы F и G*

Для отмены данного режима можно также выбрать другой диск.

### *Аудиосистемы D и E*

При последовательных кратких нажатиях на кнопку SCAN происходит переход из режима сканирования файлов в режим сканирования папок и, наконец, в нормальный режим воспроизведения.

### *Аудиосистемы F и G*

#### **Поиск нужного диска (D-SCAN)**

При активации данной функции будут воспроизводиться фрагменты первых записей или файлов MP3 (WMA) каждого диска CD-чейнджера. Для выполнения поиска нажмите и отпустите кнопку SCAN несколько раз до появления индикатора D-SCAN на дисплее. CD-плеер будет воспроизводить 10-секундные фрагменты первой дорожки (первого файла главной папки) каждого диска. Чтобы прервать поиск, нажмите на кнопку SCAN еще раз. Плеер перейдет к воспроизведению текущей записи.

Как только начнется воспроизведение первой дорожки последнего диска или первого файла последней главной папки последнего диска, режим поиска будет отменен. Выход из данного режима можно также выполнить, нажав на любую сторону клавиши SEEK/SKIP или выбрав другую папку поворотом рукоятки TUNE.

При последовательных кратких нажатиях на кнопку SCAN происходит переход из режима сканирования записей в режим сканирования дисков и, наконец, в нормальный режим воспроизведения.

### *Воспроизведение дисков MP3 и WMA*

При последовательных кратких нажатиях на кнопку SCAN происходит переход из режима сканирования файлов в режим сканирования папок, затем в режим сканирования дисков и, наконец, в нормальный режим воспроизведения.

### **Окончание прослушивания компакт-диска**

Для извлечения компакт-диска из проигрывателя нажмите на кнопку EJECT (▲). Если после нажатия кнопки EJECT вы оставите диск в загрузочной щели, то через 10 секунд плеер снова загрузит его в рабочее положение и перейдет в режим ожидания. Если вы желаете перейти к воспроизведению диска, нажмите на кнопку CD.

Вы можете извлечь диск даже при выключенном зажигании.

Чтобы перейти из режима прослушивания компакт-дисков в режим приема радиостанций, нажмите на кнопку AM или FM (на кнопку AM/FM – для вариантов D и F аудиосистемы). Если вы хотите снова перейти к воспроизведению компакт-диска, нажмите на кнопку CD.

Для перехода из режима прослушивания компакт-дисков в режим прослушивания аудиокассеты, вставьте кассету в плеер. Затем нажмите на кнопку AUX. Если вы хотите снова перейти к воспроизведению компакт-диска, нажмите на кнопку CD.

Если вы выключите автомагнитолу в процессе воспроизведения компакт-диска, нажав выключатель аудиосистемы PRW/VOL или выключив зажигание, то компакт-диск останется в плеере. При повторном включении аудиосистемы проигрывание компакт-диска продолжится с того места, на котором оно было прервано.

### **Извлечение дисков из встроенного CD-чейнджера**

#### *Аудиосистемы F и G*

Чтобы извлечь проигрываемый в данный момент диск, нажмите на кнопку EJECT (▲). После извлечения диска из загрузочной щели система инициирует процедуру загрузки, и вы можете загрузить другой диск в освободившийся слот магазина. Если вы не вынете диск из CD-чейнджера в течение 10 секунд, то система возвратится в предыдущий режим работы (FM/AM, FM/MW/LW для аудиосистемы F), диск будет вновь загружен, а CD-чейнджер перейдет в режим ожидания.

Чтобы извлечь любой диск, нажмите на кнопку фиксированной настройки, соответствующую нужному номеру слота магазина CD-чейнджера. Как только диск начнет воспроизводиться, нажмите на кнопку EJECT. Продолжайте нажимать на данную кнопку чтобы извлечь все диски из CD-чейнджера.

Диски можно извлекать при выключенном зажигании. Первым извлекается диск, который воспроизводился последним.

### **Устройство для смены дисков (дополнительное оборудование)**

В качестве дополнительного оборудования для вашего автомобиля предлагается устройство для смены компакт-дисков (CD-чейнджер). В магазин устройства можно поместить до шести компакт-дисков. Дополнительное устройство для смены компакт-дисков управляется теми же клавишами и кнопками, которые используются для управления обычным CD-плеером и радиоприемником.

В соответствии с инструкциями изготовителя устройства, загрузите компакт-диски в магазин, после чего поместите магазин в устройство для смены дисков.

Чтобы перейти к воспроизведению компакт-дисков, нажмите кнопку CD/AUX. На дисплей выводятся номера текущего диска и текущей звуковой дорожки. Чтобы до окончания прослушивания текущего компакт-диска перейти к прослушиванию предыдущего или следующего диска, пользуйтесь, соответственно, кнопками DISC - и DISC + (четвертой и первой кнопками фиксированной настройки).

Если магазин не полностью заполнен компакт-дисками, то система перейдет к очередной ячейке и будет продолжать поиск, пока не обнаружит ячейку с компакт-диском, который будет загружен и воспроизведен.

### **Использование MD-плеера (чейнджера) (дополнительное оборудование)**

MD-плеера (или чейнджер) может быть установлен на ваш автомобиль по заказу. Он управляется теми же клавишами и кнопками, которые используются для управления обычным CD-плеером, CD-чейнджером или радиоприемником. Следуйте инструкциям изготовителя устройства.

### **Уход за компакт-дисками**

Рекомендации по уходу за компакт-дисками приведены на стр.186.

### Правила использования компакт-дисков

#### Общие рекомендации

- При самостоятельной записи компакт-дисков типа CD-R и CD-RW пользуйтесь только высококачественными «болванками», предназначенными для записи музыки.
- Самостоятельная запись компакт-дисков типа CD-R и CD-RW должна обеспечивать качество, достаточное для воспроизведения на плеерах, которыми оснащен автомобиль.
- Пользуйтесь только стандартными компакт-дисками круглой формы. Диски иной формы могут повредить CD-плеер.
- Во избежания повреждения компакт-дисков, обращайтесь с ними осторожно.

#### Уход за компакт-дисками

Храните диски в упаковке, защищающей их от пыли и других загрязнений. Располагайте диски в местах, защищенных от влаги, прямых солнечных лучей и любых источников сильного нагрева.

Очищайте диски мягкой чистой тканью. Протирайте диски, перемещая ткань радиально, от центра к периферии диска.

Иногда на краях внешней окружности и центрального отверстия нового диска имеется шероховатость, образованная мелкими пластмассовыми заусенцами. При проигрывании такого компакт-диска частицы пластмассы могут попасть на рабочую поверхность диска, что приведет к сбою фокусировки лазерного луча и другим проблемам. Поэтому перед использованием такого диска проведите боковой поверхностью карандаша по его краям и протрите диск.

Следите за тем, чтобы в CD-плеер или магазин CD-чейнджера не попали посторонние объекты или мусор.

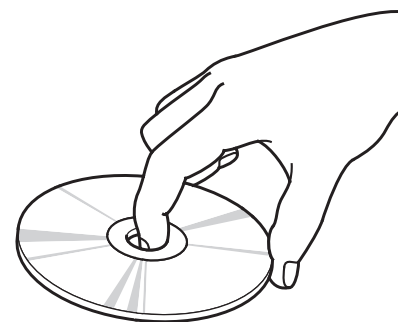

Держите компакт-диск только за внешний край и за центральное отверстие. На прикасайтесь пальцами к плоским поверхностям диска. Не допускайте загрязнения компакт-дисков следами от рук, жидкостями и т.д. Не пишите на дисках фломастером и не наклеивайте на них ярлыки. В противном случае возможны проблемы с воспроизведением компакт-диска. Кроме того, неисправный диск может заклинить в проигрывателе.

### Неисправности проигрывателя компакт-дисков

В случае неисправности проигрывателя компакт-дисков на дисплей аудиосистемы выводится код неисправности. Определите причину неисправности с помощью таблицы, расположенной справа на этой странице. Если вы не сумеете самостоятельно устранить неисправность (на дисплее продолжает оставаться код неисправности), то обратитесь к вашему дилеру.

Код	Причина неисправности	Метод устранения неисправности
<i>CD DISC ERROR</i>	Невозможность фокусировки лазерного луча считывающего устройства	Нажмите кнопку EJECT. Извлеките компакт-диск из проигрывателя. Правильно вставьте исправный диск в проигрыватель. Убедитесь, что диск не поврежден, а на его поверхности нет царапин, загрязнений и т.д.
<i>CD DISC</i>	Код ошибки TOC	
<i>CD MECH ERROR</i>	Механическая неисправность	Нажмите кнопку EJECT. Извлеките компакт-диск из проигрывателя. Проверьте состояние дисков (отсутствие деформаций и других повреждений). Если код неисправности не исчез с дисплея, а также, если вы не смогли извлечь диск, обратитесь к дилеру компании Honda.
<i>CD HEAT ERROR</i>	Перегрев проигрывателя компакт-дисков	После охлаждения проигрывателя компакт-дисков дефект должен самоустраниться.

### Неисправности CD-чейнджера

В случае неисправности CD-чейнджера на дисплей аудиосистемы выводится код неисправности. Определите причину неисправности с помощью таблицы, расположенной справа на этой странице. Если вы не сумеете самостоятельно устранить неисправность (на дисплее продолжает оставаться код неисправности), то обратитесь к вашему дилеру.

	Код	Причина неисправности	Метод устранения неисправности
1	<i>CD DISC ERROR</i>	Невозможность фокусировки лазерного луча считывающего устройства	Нажмите кнопку EJECT. Извлеките из CD-чейнджера магазин с дисками. Извлеките компакт-диски из магазина. Если код неисправности не исчез с дисплея, а также, если вы не смогли извлечь диски или магазин, обратитесь к дилеру компании Honda.
2	<i>CD DISC ERROR</i>		
1	<i>CD DISC</i>	Код ошибки TOC	
2	<i>CD NO DISC</i>	В магазине нет компакт-дисков	Вставьте в магазин хотя бы один диск.
1	<i>CD MECH ERROR</i>	Механическая неисправность	Нажмите кнопку EJECT. Извлеките магазин с дисками из проигрывателя. Проверьте, остался ли на дисплее код неисправности. Правильно вставьте магазин с дисками в проигрыватель. Если код неисправности не исчез с дисплея, а также, если вы не смогли извлечь магазин, обратитесь к дилеру компании Honda
2	<i>CD MECH ERROR</i>		
1	<i>CD HEAT ERROR</i>	Перегрев проигрывателя компакт-дисков	После охлаждения проигрывателя компакт-дисков дефект должен самоустраниться.
2	<i>CD HEAT ERROR</i>		
2	<i>CD EJECT</i>	В CD-чейнджер не вставлен магазин	Вставьте магазин с компакт-дисками в CD-чейнджер

(1): Встроенный CD-чейнджер  
(2): Опциональный CD-чейнджер



## Управление функциями кассетного магнитофона (дополнительное оборудование)

Вариант D

Вариант E

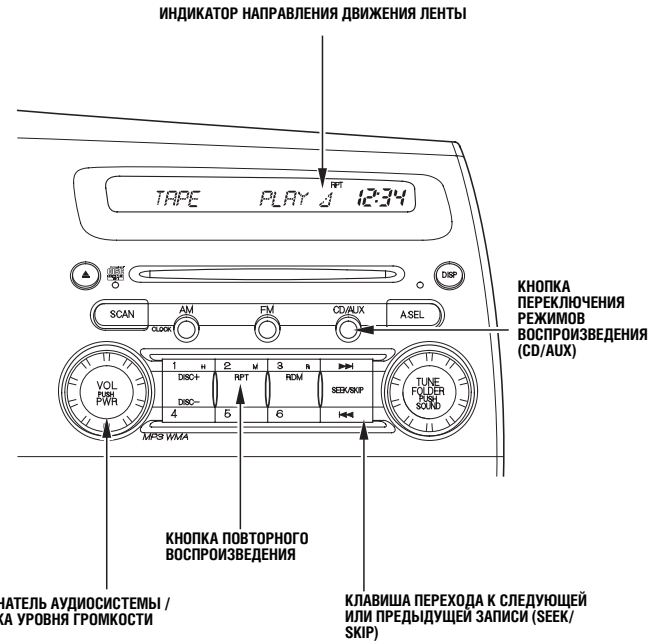
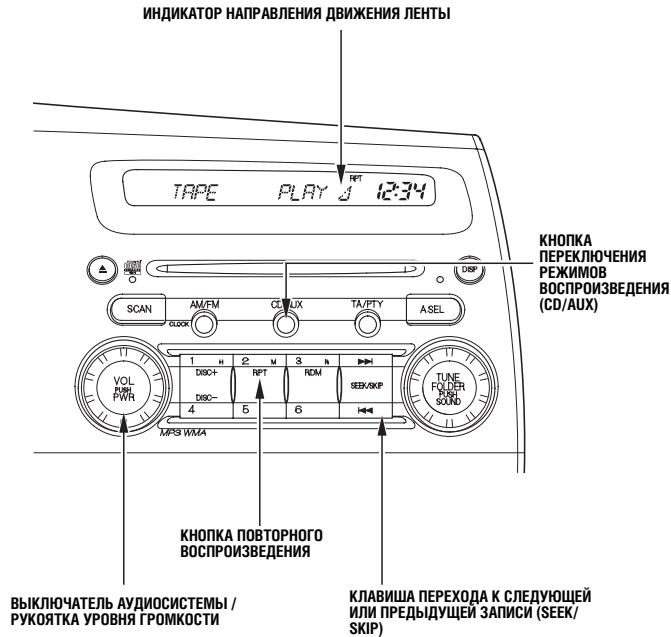

# Аудиосистемы (варианты D, E, F и G)

Вариант F

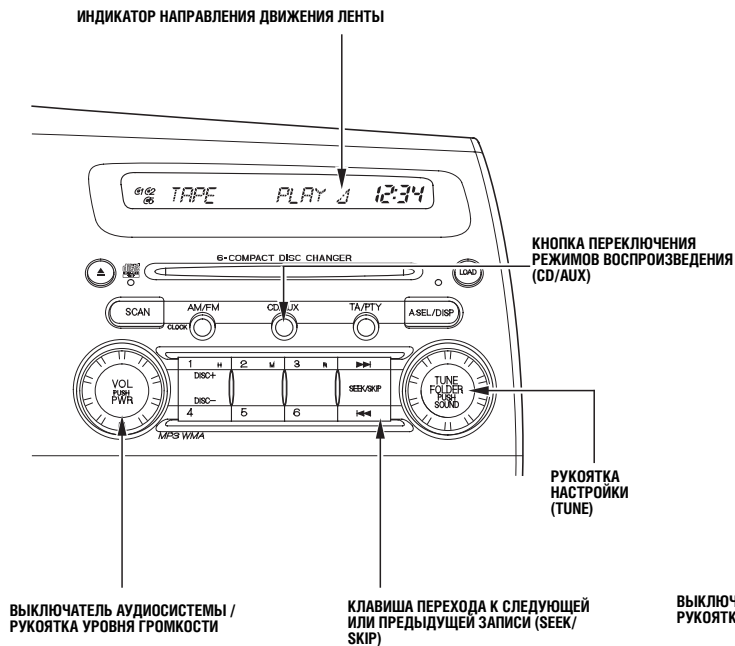

Вариант G

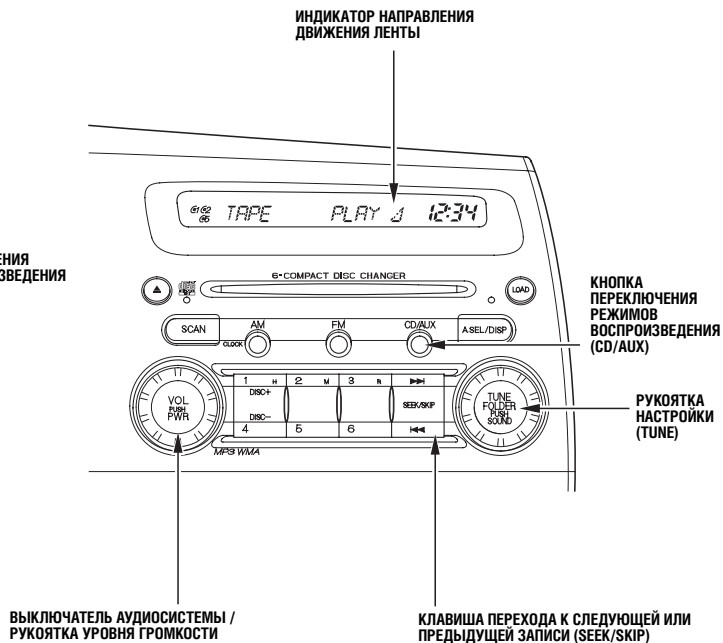

## Проигрыватель аудиокассет

*(дополнительное оборудование)*

Проигрывателем аудиокассет можно пользоваться, если ключ зажигания находится в положении ACCESSORY (I) или ON (II). Вставьте кассету в приемное окно проигрывателя так, чтобы не закрытая корпусом кассеты магнитная лента была справа. Аудиокассета должна войти в приемное окно почти полностью. После этого происходит автоматическая загрузка аудиокассеты в рабочее положение, и начинается воспроизведение записи.

На дисплей автомагнитолы выводятся индикаторы направления движения магнитной пленки и проигрываемой дорожки, которые имеют вид треугольников. Если вершина треугольника направлена вверх ▲, то проигрывается верхняя дорожка кассеты. Для того чтобы сменить магнитную дорожку и переключить направление движения пленки на обратное, нажмите на кнопку 1 фиксированной настройки. Функция автоматического реверса обеспечивает возможность непрерывного проигрывания аудиокассеты: при достижении конца пленки проигрыватель аудиокассет автоматически переключает направление перемотки пленки на обратное.

При загрузке кассеты автоматически включается система шумоподавления Dolby, при этом на дисплей выводится символ . Если при записи кассеты система Dolby не использовалась, то чтобы избежать частотных искажений при прослушивании записи систему Dolby следует отключить, нажав на кнопку 5 фиксированной настройки. Система шумоподавления останется отключенной до тех пор, пока вы снова ее не включите.

\* Система DOLBY изготовлена по лицензии Dolby Laboratories Licensing Corporation. Символы «Dolby» и  являются зарегистрированными торговыми марками Dolby Laboratories Licensing Corporation.

## Окончание прослушивания кассеты



Для того чтобы вынуть аудиокассету из проигрывателя, нажмите на кнопку EJECT. Если вы выключите аудиосистему во время воспроизведения аудиокассеты, нажав кнопку выключения питания (PWR/VOL) или выключив зажигание, то кассета останется в проигрывателе. После повторного включения аудиосистемы, проигрыватель аудиокассет перейдет в режим паузы. Чтобы начать воспроизведение аудиокассеты нажмите на кнопку 1 фиксированной настройки.

Чтобы переключиться с проигрывания аудиокассеты на прослушивание радиостанции нажмите на кнопку AM/FM (на кнопку AM или FM для аудиосистем E и G) Чтобы переключиться с проигрывания аудиокассеты на прослушивание компакт-диска нажмите на кнопку CD/AUX. Для возврата к прослушиванию аудиокассеты еще раз нажмите на ту же кнопку.

## Быстрая перемотка пленки вперед и назад (FF/REW)

Для включения режима быстрой перемотки магнитной пленки назад нажмите на кнопку 6 фиксированной настройки. При этом на дисплее автомагнитолы появится индикатор REW. Чтобы быстро перемотать магнитную пленку вперед, нажмите на кнопку 3 фиксированной настройки. На дисплее автомагнитолы будет выведен индикатор FF. Для прекращения быстрой перемотки пленки следует нажать на одну из кнопок фиксированной настройки: 3, 6 или 1.

## Режим пропуски SKIP

Если вы хотите вернуться к началу фрагмента записи, который воспроизводится в данный момент, то нажмите на нижнюю часть этой клавиши (обозначенную символом ). Для перехода к началу следующего фрагмента записи нажмите на верхнюю часть клавиши SEEK/SKIP (обозначенную символом ). Когда система обнаружит на пленке начало текущей или следующей записи, автоматически включится режим ее воспроизведения.

### *Аудиосистемы D и E*

#### **Повторное воспроизведение записи (REPEAT)**

Данная функция позволяет автоматически многократно повторять воспроизведение одной и той же записи. Функция включается при нажатии на кнопку 2 фиксированной настройки. Одновременно на дисплее автомагнитолы появляется индикатор RPT. Проигрыватель аудиокассет будет непрерывно воспроизводить одну и ту же запись до тех пор, пока вы не нажмете на кнопку 2 еще раз.

### *Аудиосистемы F и G*

#### **Повторное воспроизведение записи (REPEAT)**

Нажмите на рукоятку настройки TUNE и удерживайте ее не менее двух секунд. Затем поверните рукоятку, чтобы выбрать режим повторного воспроизведения записи.

#### **ПРИМЕЧАНИЕ:**

Для работы режимов пропуска SKIP и повторного воспроизведения записи REPEAT требуется, чтобы между музыкальными фрагментами на магнитной ленте оставались небольшие паузы без звука. Они необходимы для определения начала очередного фрагмента. Если музыкальные фрагменты записаны без промежуточных пауз, то указанные режимы не смогут работать правильно. Кроме того, при наличии пауз внутри фрагмента они будут восприниматься проигрывателем аудиокассет, как промежутки, отделяющие отдельные записи на магнитной пленке.

### **Уход за кассетами и плеером**

Поврежденные аудиокассеты могут заклинить в окне загрузки проигрывателя. Возможны также другие проблемы с неисправными кассетами. Информация об уходе за проигрывателем аудиокассет дана на стр.163.

## Дистанционное управление аудиосистемой (для некоторых вариантов исполнения автомобиля)

### КЛАВИША ПОИСКА (CH)

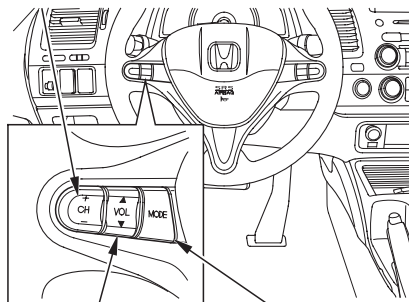

### КЛАВИША РЕГУЛЯТОРА ГРОМКОСТИ (VOL)

### КЛАВИША СМЕНЫ РЕЖИМА (MODE)

На рулевом колесе расположен пульт дистанционного управления аудиосистемой с тремя клавишами, которые позволяют управлять основными функциями аудиосистемы, не снимая рук с рулевого колеса.

Клавиша VOL предназначена для увеличения (▲) или уменьшения (▼) уровня громкости. Удерживайте нужную сторону кнопки, пока не установится требуемый уровень громкости, затем отпустите кнопку.

Клавиша MODE позволяет изменить режим работы аудиосистемы. Последовательные нажатия на клавишу приводят к следующему изменению режимов: смена частотных диапазонов радиоприемника (FM1, FM2, AM, MW, LW), затем переход к прослушиванию компакт-диска (если диск загружен) и, наконец – к воспроизведению кассеты (если в аудиосистеме есть кассетный плеер).

Смена станций радиоприемника выполняется с помощью клавиши CH. При кратком нажатии на сторону (+) клавиши система переходит к следующей станции фиксированной настройки в заданном диапазоне. При нажатии на сторону (–) клавиши CH система переходит к предыдущей станции.

Для активации функции поиска станции по всему диапазону нажмите на сторону (+) или (–) клавиши CH и удерживайте ее. Система будет искать новую станцию с сильным сигналом, соответственно, в сторону увеличения или уменьшения частоты, начиная с текущей частоты настройки.

При воспроизведении компакт-диска система переходит к следующей дорожке (или к следующему файлу MP3\* или WMA\*) при каждом нажатии на сторону (+) клавиши CH. При первом нажатии на сторону (–) клавиши CH система переходит к началу текущей дорожки (текущего файла). При следующем нажатии на сторону (–) клавиши система переходит к началу предыдущей дорожки (предыдущего файла).

На дисплей выводится номер диска (для аудиосистемы с CD-чейнджером), номер дорожки диска или файла, а также время прослушивания.

\* Возможность воспроизведения дисков, записанных в сжатом формате MP3 или WMA, реализована не во всех аудиосистемах.

При использовании дисков MP3 или WMA вы можете использовать функцию поиска папок. Для перехода к первому файлу следующей папки нажмите на сторону (+) клавиши СН и удерживайте ее, пока не прозвучит звуковой сигнал. Аналогично, для перехода к предыдущей папке нажмите на сторону (-) данной клавиши.

При воспроизведении кассеты нажмите на сторону (+) клавиши СН для перехода к следующей записи или на сторону (-) клавиши для перехода к предыдущей записи. Система ищет записи по паузам между ними.

### **Разъем для внешних звуковоспроизводящих устройств (для некоторых вариантов исполнения автомобиля)**

Разъем для внешних звуковоспроизводящих устройств расположен на передней панели под прикуривателем и электророзеткой. К данному разъему можно подключить устройства, оснащенные стандартными выходными разъемами.

При желании прослушать внешнее устройство, нажмите на кнопку CD/AUX.

### **Аудиосистемы А, В и С**

Отсоединение аудиосистемы от источника питания приводит к ее блокировке. Для того чтобы разблокировать систему необходимо ввести пятизначный код с помощью кнопок фиксированной настройки радиоприемника на предварительно выбранные станции. Поскольку существуют сотни тысяч комбинаций таких кодов, разблокировать работу системы, не зная правильного кода, практически невозможно.

При установке аудиосистемы на вашем автомобиле вы получаете специальную карточку с охранным кодом и серийным номером вашей аудиосистемы. Настоятельно советуем вам хранить карточку дома, в безопасном и надежном месте. Запишите серийный номер вашей аудиосистемы на данном Руководстве.

В случае потери карточки вы сможете узнать охранный код у своего дилера. Для этого вам потребуются серийный номер аудиосистемы.

В случае разряда или отсоединения аккумуляторной батареи, а также при снятии или перегорании предохранителя, произойдет самоблокировка аудиосистемы. В этом случае при включении системы на дисплее автомагнитолы появится сообщение CODE (Введите код). С помощью кнопок настройки введите пятизначный код. Если код введен правильно и идентифицирован аудиосистемой, она начинает функционировать в обычном режиме.

Если при вводе кода вы сделали ошибку, не пытайтесь немедленно исправить неверно введенный символ. Закончите вводить пятизначную последовательность чисел, а затем введите правильный код. Для введения кода вы располагаете десятью попытками. Если в ходе десяти попыток вам не удалось набрать правильный код, прекратите его набор в течение следующего часа, а затем снова наберите код.

После разблокировки системы необходимо заново запрограммировать кнопки фиксированной настройки на ваши любимые радиостанции, поскольку при отсоединении аккумуляторной батареи происходит очистка памяти аудиосистемы.

# Установка часов (для некоторых вариантов исполнения автомобиля)

Аудиосистемы А, В и С

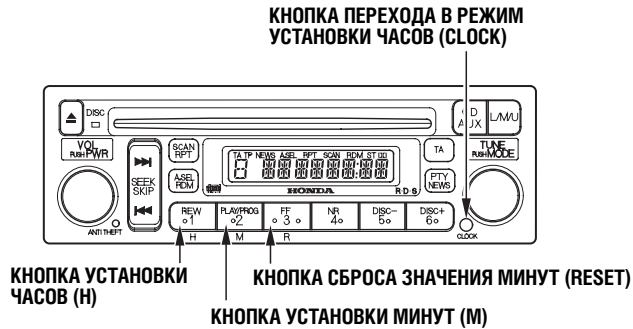

На рисунке показана аудиосистема А



На рисунке показана аудиосистема В

Аудиосистемы D, E, F и G

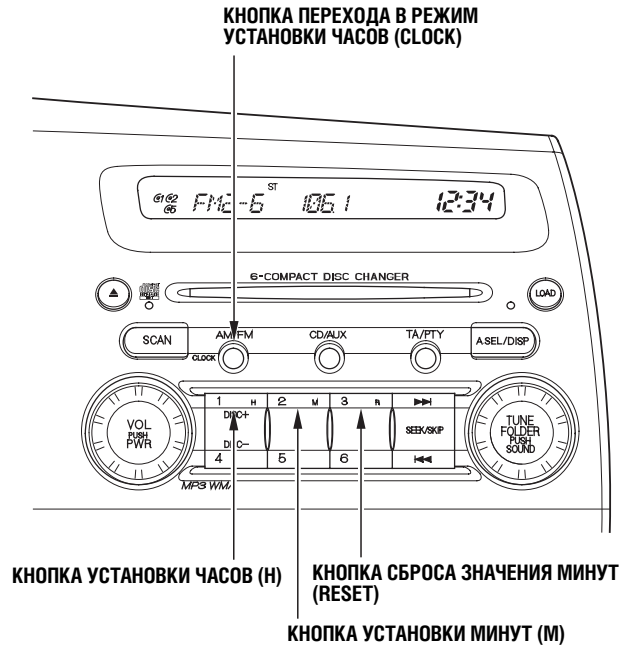

На рисунке показана аудиосистема F



После отсоединения или разрядки аккумуляторной батареи вам придется заново установить точное время.

### *Аудиосистемы D, E, F и G*

Для установки точного времени нажмите на кнопку CLOCK (совпадает с кнопкой переключения диапазонов AM/FM, AM). Удерживайте кнопку, пока не услышите звуковой сигнал. Значение времени на дисплее начнет мигать.

Для установки значения часов следует нажать на кнопку H (четвертую кнопку фиксированной настройки). Удерживайте кнопку H до тех пор, пока на дисплее не установится точное значение часов текущего времени. Для установки значения минут следует нажать кнопку M (пятую кнопку фиксированной настройки). Удерживайте кнопку M до тех пор, пока на дисплее не установится точное значение минут текущего времени.

Для подтверждения установленного времени нажмите еще раз на кнопку CLOCK.

Вы можете быстро установить точное значение ближайшего часа. Для этого нажмите на кнопку CLOCK (Часы). Удерживайте кнопку, пока не услышите звуковой сигнал. Затем нажмите на кнопку R (третью кнопку фиксированной настройки). Если значение минут не превосходит полчаса, то значение минут будет сброшено. Если значение минут превосходит 30 минут, то значение минут также будет сброшено, и будет установлен следующий час.

Пример:

- значение 1:06 округляется до 1:00,
- значение 1:52 округляется до 2:00.

### *Аудиосистемы D и F*

Вы можете задать режим вывода времени на дисплей в форматах «12 часов» и «24 часа». Для изменения формата вывода на дисплей включите аудиосистему, затем нажмите на рукоятку выключателя (POW/VOL) и удерживайте ее около 2 секунд (до звукового сигнала). Вы войдете в режим выбора станции RDS (см. стр. 170). Теперь повторные нажатия на клавишу 6 фиксированной настройки приведут к циклическому переключению форматов «12 часов» и «24 часа».

### *Аудиосистема A*

Часы можно настраивать только если значения времени выведены на дисплей.

Для установки значения часов нажмите на кнопку CLOCK. Затем, не отпуская кнопку CLOCK, следует нажать на кнопку H (первую кнопку фиксированной настройки). Удерживайте кнопку H до тех пор, пока на дисплее не установится точное значение часов текущего времени. Для установки значения минут нажмите на кнопку CLOCK. Затем, не отпуская кнопку CLOCK, следует нажать на кнопку M (вторую кнопку фиксированной настройки). Удерживайте кнопку M до тех пор, пока на дисплее не установится точное значение минут текущего времени.

Вы можете быстро установить точное значение ближайшего часа. Для этого нажмите на кнопку CLOCK (Часы). Удерживая эту кнопку, нажмите на кнопку R (третью кнопку фиксированной настройки).

### *Аудиосистемы B и C*

Для установки точного времени нажмите на кнопку CLOCK и удерживайте ее около двух секунд. Затем для настройки часов следует воспользоваться кнопками H (первой кнопкой фиксированной настройки), M (второй кнопкой) или R (третьей кнопкой). Для подтверждения установленного времени нажмите еще раз на кнопку CLOCK.

## Охранная сигнализация (для некоторых вариантов исполнения автомобиля)

Охранная сигнализация помогает предотвратить угон автомобиля или хищение ценных вещей из салона и багажника. При попытке несанкционированного проникновения в автомобиль или снятия автомагнитолы включается звуковой сигнал, и мигают указатели поворота. Звуковая сигнализация работает 30 секунд, а затем охранная система снова включается в дежурный режим.

Для того чтобы установить систему в дежурный режим охраны, не дожидаясь окончания 30 секунд, откройте одну из передних дверей автомобиля с помощью ключа или пульта дистанционного управления центральным замком.

### ИНДИКАТОР ОХРАНОЙ СИГНАЛИЗАЦИИ

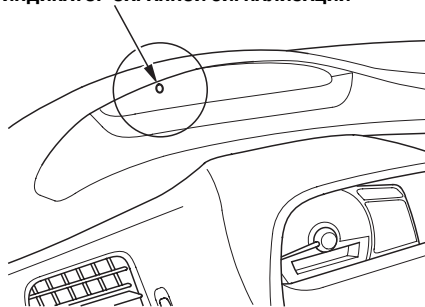

Охранная сигнализация включается в дежурный режим автоматически спустя пятнадцать секунд после того, как будут закрыты все двери, крышка багажника и капот автомобиля. Для активизации системы охранной сигнализации необходимо запереть замки дверей снаружи автомобиля: с помощью ключа или пульта дистанционного управления. Процесс активизации охранной сигнализации сопровождается миганием светового индикатора, который расположен на приборной панели.

На автомобилях, оснащенных пультами дистанционного управления центральным замком, при нажатии на кнопку пульта LOCK (Блокировка) указатели поворота мигнут три раза, подтверждая блокировку дверей и активизацию охранной системы.

Охранная система также устанавливается в дежурный режим после запираения дверей с помощью главного выключателя центрального замка (при наличии данной системы на автомобиле).

После завершения активизации и включения системы охранной сигнализации в дежурный режим открывание любой двери автомобиля (без использования ключа или пульта дистанционного управления), крышки багажника или капота приводит к включению тревожной сигнализации. Звуковая сигнализация также включается при извлечении автомагнитолы из гнезда в панели управления или при обрезании ее электропроводки.

Сигнализация также сработает, если замок багажника будет взломан или открыт с помощью рукоятки, расположенной в салоне автомобиля.

Кроме того, охранная сигнализация срабатывает, если пассажир, оставшийся в запертом автомобиле, попытается включить зажигание.

### *Автомобили, оснащенные системой дополнительной блокировки (суперблокировки)*

Если вы активизировали как систему дополнительной блокировки, так и охранную систему, то охранная система не сработает, если пассажир попытается открыть дверь изнутри с помощью кнопки фиксатора дверного замка (стр. 98).

Охранная сигнализация не устанавливается в дежурный режим, когда одна из дверей автомобиля, крышка багажника или капот закрыты неплотно. Если охранная сигнализация не активизируется, посмотрите на сигнализатор незакрытой двери и незакрытой крышки багажника, которые расположены на приборной панели (см. стр. 79). Если приборная панель вашего автомобиля не оснащена таким сигнализатором, вручную проверьте, закрыты ли двери и капот автомобиля. Некоторые автомобили оснащены также сигнализатором не закрытых дверей.

Не пытайтесь вносить изменения в конструкцию системы охранной сигнализации или отдельных ее узлов. Это может привести к снижению эффективности охранных функций системы.

## Управление круиз-контролем (для некоторых вариантов исполнения автомобиля)

Круиз-контроль позволяет автоматически поддерживать заданную скорость движения автомобиля без воздействия на педаль акселератора. Задаваемое значение стабилизируемой скорости должно быть выше 40 км/ч. Использовать функции круиз-контроля удобно при продолжительном движении по мало загруженным прямым автострадам. В целях безопасности не рекомендуется включать круиз-контроль при движении в городе, по извилистым дорогам, изобилующим поворотами, на скользком дорожном покрытии, в сильный дождь или в других неблагоприятных погодных условиях.

### **⚠ ПРЕДОСТЕРЕЖЕНИЕ**

**Неправильное использование системы круиз-контроля может стать причиной дорожно-транспортного происшествия.**

**Включайте круиз-контроль только при езде по свободным автострадам в благоприятных погодных условиях.**

### Управление круиз-контролем



1. Нажмите на кнопку CRUISE главного выключателя круиз-контроля, которая расположена на рулевом колесе. При этом загорится индикатор приборной панели CRUISE MAIN (Система круиз-контроля включена).
2. Разгоните автомобиль до требуемой скорости, которую вы желаете поддерживать в дальнейшем во время движения. Эта скорость не должна быть меньше 40 км/ч.

3. Нажмите и удерживайте в нажатом положении кнопку DECEL/SET, которая расположена на рулевом колесе. Кнопку необходимо удерживать до включения на приборной панели индикатора CRUISE CONTROL (Система круиз-контроля регулирует скорость). Светящийся индикатор свидетельствует о том, что система круиз-контроля включилась в работу и поддерживает заданную вами скорость автомобиля.

Следует иметь в виду, что фактическая скорость движения автомобиля может незначительно отклоняться от заданного значения, особенно при движении по холмистой местности. При возрастании скорости движения на спусках пользуйтесь педалью тормоза. Это отключит систему круиз-контроля. Для повторного включения системы круиз-контроля необходимо нажать на кнопку RES/ACCEL (Возобновление работы круиз-контроля). На приборной панели снова загорится индикатор CRUISE CONTROL.

Для сохранения заданного скоростного режима на крутых подъемах, автоматическая трансмиссия может переключиться на низшую передачу.

### Изменение значения стабилизируемой скорости автомобиля

Вы имеете возможность увеличить стабилизируемую скорость движения любым из трех следующих способов:

- Нажмите и удерживайте в нажатом положении кнопку RES/ACCEL. Как только автомобиль в процессе разгона достигнет требуемой скорости, отпустите удерживаемую кнопку.
- Нажмите на педаль акселератора и разгоните автомобиль до требуемой скорости. Затем нажмите на кнопку DECEL/SET.
- Для небольшого разгона автомобиля несколько раз кратко нажмите на кнопку RES/ACCEL. При каждом нажатии на эту кнопку ваш автомобиль будет ехать на 1,6 км/ч быстрее.

Вы также можете уменьшить стабилизируемую скорость движения любым из следующих трех способов.

- Нажмите и удерживайте в нажатом положении кнопку DECEL/SET. Как только автомобиль в процессе замедления достигнет требуемой скорости, отпустите удерживаемую кнопку.
- Для небольшого торможения автомобиля несколько раз прерывисто нажмите на кнопку DECEL/SET. При каждом нажатии на эту кнопку скорость движения вашего автомобиля будет снижаться на 1,6 км/ч.
- Нажмите кратко и не сильно на тормозную педаль. При этом индикатор CRUISE CONTROL, расположенный на приборной панели, погаснет. После достаточного замедления и достижения автомобилем нужной скорости нажмите на кнопку DECEL/SET. Теперь круиз-контроль будет поддерживать новое значение стабилизируемой скорости.

Даже при включенном круиз-контроле вы можете по-прежнему использовать педаль акселератора для разгона автомобиля и осуществления обгона. После завершения обгона снимите ногу с педали акселератора. Автомобиль автоматически вернется к предварительно заданной вами стабилизируемой скорости.

Нажатие на педаль сцепления или тормоза приводит к выключению круиз-контроля.

### **Выключение круиз-контроля**

Вы можете выключить круиз-контроль любым из трех способов:

- Кратко нажмите на педаль тормоза или сцепления.
- Нажмите на кнопку CANCEL (Отмена), которая расположена на рулевом колесе.
- Нажмите на кнопку CRUISE главного выключателя круиз-контроля.

### **Возобновление регулирования скорости системой круиз-контроля**

При нажатии на кнопку CANCEL, на тормозную педаль или педаль сцепления, система запоминает заданное значение стабилизируемой скорости. Для того чтобы вернуться к этой скорости, разгоните автомобиль до скорости выше 40 км/ч, затем нажмите и отпустите кнопку RES/ACCEL. Включится индикатор CRUISE CONTROL, а автомобиль автоматически разгонится, и будет поддерживать предварительно заданное значение стабилизируемой скорости.

Нажатие на кнопку CRUISE главного выключателя круиз-контроля приводит к полному выключению круиз-контроля и обнулению запоминающего устройства.

Перед началом эксплуатации вашего автомобиля внимательно ознакомьтесь с данным разделом Руководства. В нем содержится важная информация о требованиях к топливу, на котором может работать двигатель автомобиля, о проверке уровня рабочих жидкостей и о других контрольных операциях, которые необходимо выполнить перед поездкой. Вам следует также ознакомиться с тем, как правильно размещать и закреплять перевозимый в автомобиле багаж. Необходимые для этих случаев инструкции приведены в данном разделе. Если вы собираетесь оснастить свой автомобиль дополнительным оборудованием, предварительно прочтите раздел, который посвящен этому вопросу.

Обкатка автомобиля .....	204
Топливо .....	204
Заправка топливом и контрольные операции .....	205
Заправка топливного бака .....	205
Открытие и закрытие капота .....	206
Контроль уровня моторного масла в двигателе .....	207
Контроль уровня охлаждающей жидкости .....	209
Выключатель аварийного отключения подачи топлива .....	210
Топливная экономичность автомобиля ....	211
Дополнительное оборудование и модификация оборудования автомобиля .....	212
Перевозка багажа .....	214

### Обкатка нового автомобиля

Для того чтобы обеспечить надежность и долговечность вашего автомобиля в дальнейшей эксплуатации, на протяжении первых 1000 км пробега необходимо придерживаться следующих правил.

- Избегайте резких разгонов. Не трогайтесь с места при нажатой до упора педали акселератора.
- Не тормозите резко. Нормальная приработка новых тормозных колодок происходит на протяжении пробега в 300 км, в течение которого следует по возможности тормозить плавно и со средней интенсивностью.
- Не заменяйте моторное масло до истечения временного интервала или пробега, рекомендованного в регламенте технического обслуживания.
- Не буксируйте прицеп.

После ремонта или замены двигателя, а также после замены тормозных колодок или тормозных накладок, необходимо соблюдать аналогичные ограничения и рекомендации.

### Топливо

Возможны ситуации, когда бензин с требуемым октановым числом (по исследовательскому методу) отсутствует. В этих случаях можно применять бензин с меньшим октановым числом при условии, что это не вызовет детонации двигателя.

#### Рекомендуемое топливо

Рабочий объем двигателя (см <sup>3</sup> )	Тип двигателя *1	Рекомендуемое топливо (бензин)	Октановое число (минимальное значение)
1595	R16A1 *2, *3	Неэтилированный «Экстра»	95
	R16A1 *2, *4	Неэтилированный	91
1799	R18A1 *2, *3	Неэтилированный «Экстра»	95
	R18A1 *2, *5	Неэтилированный	91
	R18A1 *2, *6	Неэтилированный	88
1998	K20Z2 *2	Неэтилированный	91

\*1 См. также идентификационный номер, выштампованный на корпусе двигателя (стр. 338).

\*2 Использование этилированного бензина для данного двигателя приведет к повреждению самого двигателя и оборудования, предназначенного для снижения уровня токсичности отработавших газов. Кроме того, будут нарушены нормы охраны окружающей среды.

\*3 Данным двигателем оснащаются автомобили, поставляемые в Европу.

\*4 Данным двигателем оснащаются автомобили, не поставляемые в Европу.

\*5 Данным двигателем оснащаются автомобили, изготовленные в Новой Зеландии и Сингапуре (для рынков Брунея, Бангладеш, Непала, Новой Зеландии, Фиджи, Сингапура и Шри Ланки).

\*6 Данным двигателем оснащаются автомобили, не поставляемые в Европу, Южную Африку, Новую Зеландию и Сингапур.



## Заправка топливного бака



1. Заправочная горловина топливного бака расположена с левой стороны автомобиля. Поэтому подъезжать к топливораздаточной колонке на автозаправочной станции следует левым бортом автомобиля.
2. Откройте лючок заливной горловины топливного бака, нажав на рычажок, который расположен рядом с водителем сиденьем.

### **⚠ ПРЕДОСТЕРЕЖЕНИЕ**

**Бензин является легковоспламеняющимся и взрывоопасным веществом. Неосторожное обращение с бензином может привести к ожогам или другим серьезным травмам.**

- При заправке топливного бака выключите двигатель и не подносите близко к открытой горловине раскаленные или искрящие предметы, а также открытое пламя.
- Все операции с бензином выполняйте только на открытом воздухе вне помещений.
- При попадании брызг бензина на открытые участки кожи или на поверхность автомобиля следует немедленно их стереть.

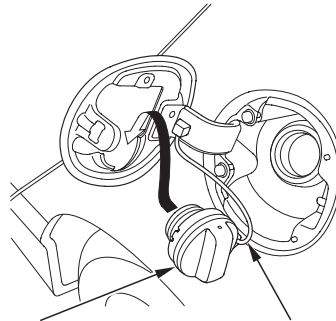

**КРЫШКА ЗАЛИВНОЙ ГОРЛОВИНЫ**

**СТРАХОВОЧНЫЙ ТРОСИК**

3. Медленно поворачивая, снимите крышку с заливной горловины топливного бака. Во время отворачивания крышки вы можете услышать характерный шипящий звук выходящих из бака паров бензина. Поместите крышку в держатель на дверце лючка.

На некоторых автомобилях крышка крепится к заливной горловине с помощью тросика.

4. Прекратите дальнейшую заправку бака, как только произойдет автоматическое выключение насоса топливораздаточной колонки. Не старайтесь заправить бак полностью, оставьте свободное пространство в баке для расширения топлива при нагреве.
5. Наверните крышку на заправочную горловину топливного бака и как следует затяните ее. При этом вы должны услышать, по крайней мере, один щелчок фиксатора крышки.
6. Закройте лючок и нажмите на него, чтобы запереть замок.

### Открытие и закрытие капота

#### РУКОЯТКА ОТПИРАНИЯ ЗАМКА КАПОТА

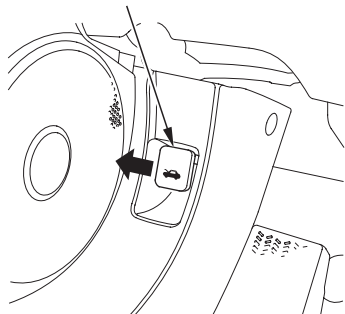

1. Припаркуйте автомобиль и включите стояночный тормоз. Потяните за рукоятку дистанционного отпирания замка капота, которая расположена слева под панелью управления. При этом передний край капота немного приподнимется.



2. Стоя спереди автомобиля, просуньте пальцы руки под переднюю кромку капота. Нащупайте рукоятку дополнительной защелки капота, которая находится в центре, над эмблемой «Н». Нажмите на рукоятку вверх, чтобы отвести защелку и освободить капот. Поднимите капот.

Если защелка капота отпирается с трудом, а также если капот можно открыть, нажимая на рукоятку защелки, необходимо очистить и смазать механизм защелки.

3. Возьмитесь за ручку поддерживающей стойки. Освободите стойку из держателя и вставьте ее конец в гнездо, расположенное на внутренней поверхности капота. Учтите, что в результате работы двигателя стойка может нагреться до высокой температуры.

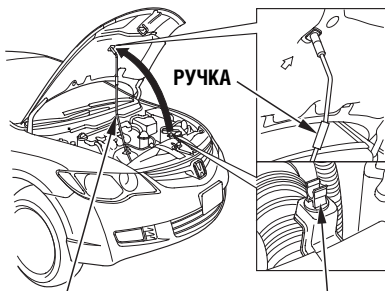

**ПОДДЕРЖИВАЮЩАЯ  
СТОЙКА**

**ДЕРЖАТЕЛЬ**

Для того чтобы закрыть капот, немного приподнимите его и выньте конец поддерживающей стойки из гнезда капота. Уложите стойку на место и вставьте ее в держатель. Опустите капот на высоту около 30 см над решеткой радиатора и затем отпустите его. При падении капота с этой высоты замок капота должен закрыться. Убедитесь в надежности фиксации замка капота.

### **Контроль уровня моторного масла в двигателе**

Расход моторного масла в процессе эксплуатации автомобиля – совершенно нормальное явление. Регулярно проверяйте уровень масла в двигателе, например, при каждой заправке топливного бака. Обязательно проверьте уровень масла перед продолжительной поездкой.

Расход моторного масла зависит от стиля вождения, а также от климатических и дорожных условий. Нормальный расход масла составляет приблизительно до 1 литра на 1000 км пробега. Не обкатанный двигатель может расходовать несколько больше указанного количества масла.

Уровень моторного масла рекомендуется контролировать примерно через 3 минуты после выключения хорошо прогретого двигателя. Автомобиль должен стоять на горизонтальной площадке.

**ЩУП КОНТРОЛЯ  
УРОВНЯ МАСЛА**

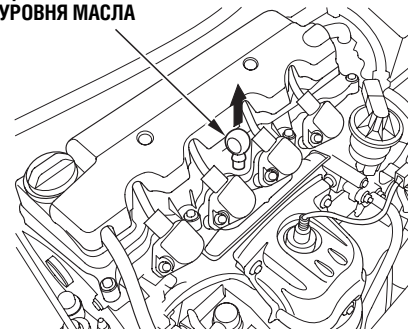

**Двигатели с рабочим объемом 1,6 и 1,8 л**

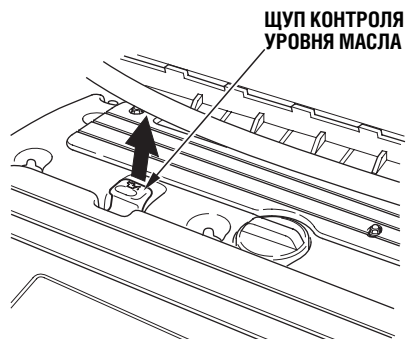

Двигатель с рабочим объемом 2,0 л

1. Выньте щуп контроля уровня масла (с оранжевой рукояткой).
2. Протрите щуп насухо чистой ветошью или бумажной салфеткой.
3. Вставьте щуп в направляющую трубку и опустите его до конца.

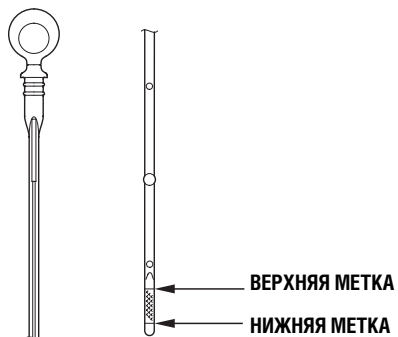

Двигатели с рабочим объемом 1,6 и 1,8 л

4. Снова выньте щуп контроля уровня масла и проверьте уровень масла, который должен находиться между верхней и нижней метками.

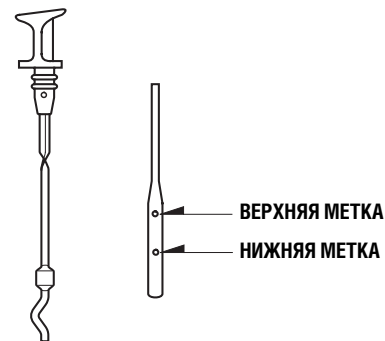

Двигатель с рабочим объемом 2,0 л

Если уровень масла находится около или ниже метки минимального уровня, обратитесь к разделу **“Моторное масло”** на стр. 259.

### Контроль уровня охлаждающей жидкости РАСШИРИТЕЛЬНЫЙ БАЧОК

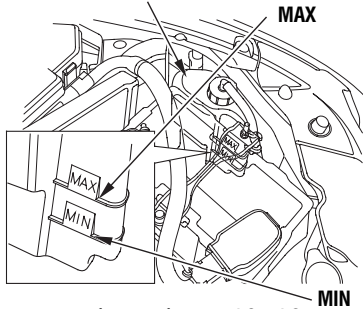

#### Двигатели с рабочим объемом 1,6 и 1,8 л

Проверяйте уровень охлаждающей жидкости двигателя в расширительном бачке при каждой заправке топливного бака. Уровень должен находиться между метками MAX и MIN на стенке бачка. Если уровень охлаждающей жидкости опустился ниже метки MIN, обратитесь за дополнительной информацией к разделу “Охлаждающая жидкость двигателя” на стр. 261.

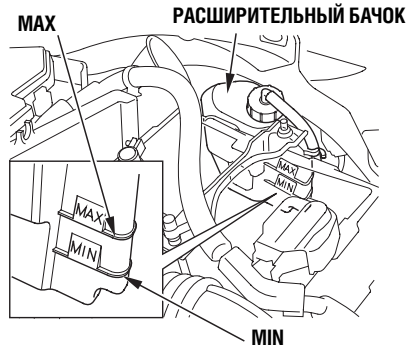

#### Двигатель с рабочим объемом 2,0 л

На стр. 252 данного Руководства приведены перечень и периодичность остальных контрольных операций, которые необходимо проводить владельцу автомобиля Honda.

## Выключатель аварийного отключения подачи топлива (для некоторых вариантов исполнения автомобиля)

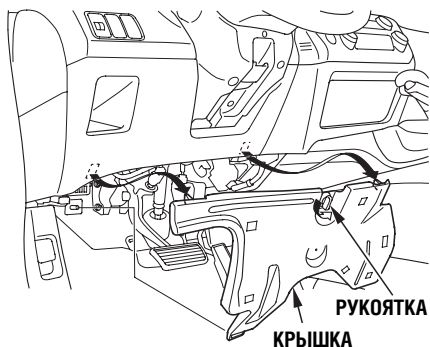

На вашем автомобиле установлен выключатель аварийного отключения подачи топлива, который расположен за передней панелью между левой боковой вентиляционной решеткой и рулевым колесом. Чтобы получить доступ к клапану, поверните расположенную на передней панели рукоятку против часовой стрелки, так чтобы фиксирующие выступы крышки вышли из пазов. После этого просуньте руку за крышку и нащупайте выключатель.

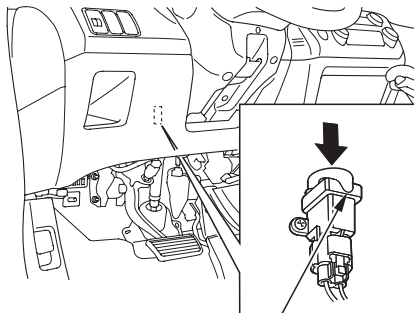

**ВЫКЛЮЧАТЕЛЬ АВАРИЙНОГО  
ОТКЛЮЧЕНИЯ ПОДАЧИ ТОПЛИВА**

Выключатель предназначен для обеспечения пожарной безопасности в случае дорожно-транспортного происшествия. При ударе в автомобиль клапан автоматически отключает подачу топлива в двигатель. После того как выключатель сработал, необходимо вручную привести его в рабочее состояние. Для этого нажмите на кнопку выключателя, как показано на рисунке. После этого можно запустить двигатель.

### **⚠ ПРЕДОСТЕРЕЖЕНИЕ**

Утечка бензина может стать причиной пожара или взрыва и привести к тяжелым травмам или гибели водителя и пассажиров.

Перед тем как перевести топливный выключатель в рабочее положение, необходимо обязательно проверить отсутствие утечек топлива.

### Техническое состояние автомобиля

- Автомобиль должен обязательно проходить периодическое техническое обслуживание согласно установленному регламенту. Это позволит постоянно поддерживать его в технически исправном состоянии. См. раздел **Периодические контрольные операции, выполняемые владельцем автомобиля** на стр. 252 данного Руководства.

*Например,* снижение давления воздуха в шинах ниже нормы приводит к росту сопротивления качению и увеличению расхода топлива. Кроме того, ускоряется износ и сокращается срок службы шин. Поэтому необходимо контролировать давление воздуха в шинах не реже одного раза в месяц.

При эксплуатации автомобиля в зимний сезон в полости днища кузова набивается снег, что приводит к увеличению массы автомобиля и сопротивления качению. Регулярная мойка автомобиля обеспечит снижение расхода топлива, а также уменьшит вероятность коррозии кузова.

### Стиль вождения автомобиля

- Вы можете уменьшить расход топлива, придерживаясь спокойной манеры вождения автомобиля. Интенсивные разгоны автомобиля, резкие повороты и торможения увеличивают расход топлива.
- Всегда переходите на самую высшую ступень в коробке передач, которая может обеспечить нормальную работу двигателя без перегрузки в конкретных условиях движения автомобиля.
- При движении в транспортном потоке старайтесь поддерживать постоянную скорость. Каждое торможение и последующий разгон автомобиля приводят к потреблению дополнительного количества топлива. По возможности, старайтесь пользоваться системой круиз-контроля, если она входит в состав оборудования вашего автомобиля.
- Для того чтобы уменьшить количество пусков холодного двигателя, по возможности, объединяйте несколько коротких поездок в одну продолжительную.
- Работа кондиционера приводит к дополнительной нагрузке на двигатель и увеличивает расход топлива. При умеренной температуре окружающего воздуха пользуйтесь приточно-вытяжной вентиляцией без кондиционера.

Модификация вашего автомобиля или установка дополнительного оборудования, не рекомендованного компанией Honda, может снизить его безопасность. Перед тем как устанавливать на автомобиль какое-либо дополнительное оборудование, внимательно изучите приведенную ниже информацию.

### Дополнительное оборудование

Дилер компании Honda может предложить вам широкий перечень дополнительного оборудования, которое придаст индивидуальность вашему автомобилю. Все фирменное дополнительное оборудование, предлагаемое дилерами нашей компании, одобрено технической службой и гарантированно подходит для установки на ваш автомобиль.

Различное дополнительное оборудование, изготавливаемое сторонними компаниями и поставляемое на рынок запасных частей и принадлежностей, сконструировано для универсального применения. Несмотря на то, что это дополнительное оборудование по присоединительным размерам может подходить к вашему автомобилю, другие его характеристики могут не соответствовать предъявляемым требованиям. В результате может ухудшиться управляемость и устойчивость автомобиля.

### ПРЕДОСТЕРЕЖЕНИЕ

**Установка дополнительного оборудования, которое не соответствует вашему автомобилю, может отрицательно повлиять на управляемость и устойчивость движения автомобиля и стать причиной дорожно-транспортного происшествия с серьезными последствиями.**

**При установке дополнительного оборудования строго придерживайтесь инструкций, данных в настоящем Руководстве.**

Установленное на автомобиле дополнительное оборудование, такое как радиотелефон, система охранной сигнализации, аудиосистема и другое, не должно создавать помех функционированию электронных устройств автомобиля, таких как подушки безопасности и антиблокировочная система.

Перед тем, как установить на автомобиль какое-либо дополнительное оборудование:

- Убедитесь в том, что оно не ограничивает обзорность, не ухудшает видимость индикаторов и сигнализаторов, не загромождает осветительные приборы. Убедитесь, что дополнительное оборудование не повлияет на нормальную работу всех систем автомобиля.
- Убедитесь в том, что дополнительное электрооборудование не приведет к чрезмерной нагрузке на электросеть вашего автомобиля (стр. 328) и не ухудшит работоспособность систем автомобиля.
- Обеспечьте взаимодействие лица, устанавливающего дополнительное оборудование на ваш автомобиль, с дилером компании Honda. По возможности, обеспечьте контроль дилером компании Honda качества установки дополнительного оборудования на ваш автомобиль.
- Если ваш автомобиль оснащен оконными подушками безопасности (надувными шторками), то не устанавливайте никакого дополнительного оборудования на боковые стойки или в зоне задних боковых стекол. Оборудование, установленное в указанных местах, мешает правильному срабатыванию оконных подушек безопасности в случае аварии.



### Модификация узлов и оборудования автомобиля

Демонтаж или модификация оборудования, а также использование запчастей, не одобренных компанией Honda, может привести к изменению внешнего вида и эксплуатационных качеств автомобиля. При этом могут серьезно ухудшиться управляемость, устойчивость, надежность и безопасность вашего автомобиля.

Например:

- Не допускается уменьшение дорожного просвета автомобиля из-за использования элементов подвески, не предназначенных для вашего автомобиля. Это может привести к неожиданному удару о препятствие или неровность дороги, в результате чего могут внезапно сработать подушки безопасности.
- Не допускается также увеличение дорожного просвета из-за использования элементов подвески, не предназначенных для вашего автомобиля. Это может привести к ухудшению управляемости автомобиля, потере курсовой устойчивости и аварии.
- Не разрешается установка на автомобиль колес, не рекомендованных компанией Honda, так как это может привести к развитию недопустимых напряжений в элементах подвески.
- Не допускается установка на автомобиль колес и шин, размеры которых отличаются от размеров стандартных колес и шин, предусмотренных для установки на ваш автомобиль. В противном случае может нарушиться работа антиблокировочной системы и некоторых других систем вашего автомобиля.
- Запрещается модификация рулевого колеса, других элементов системы рулевого управления, а также любых иных устройств и систем, от которых зависит безопасность вашего автомобиля.

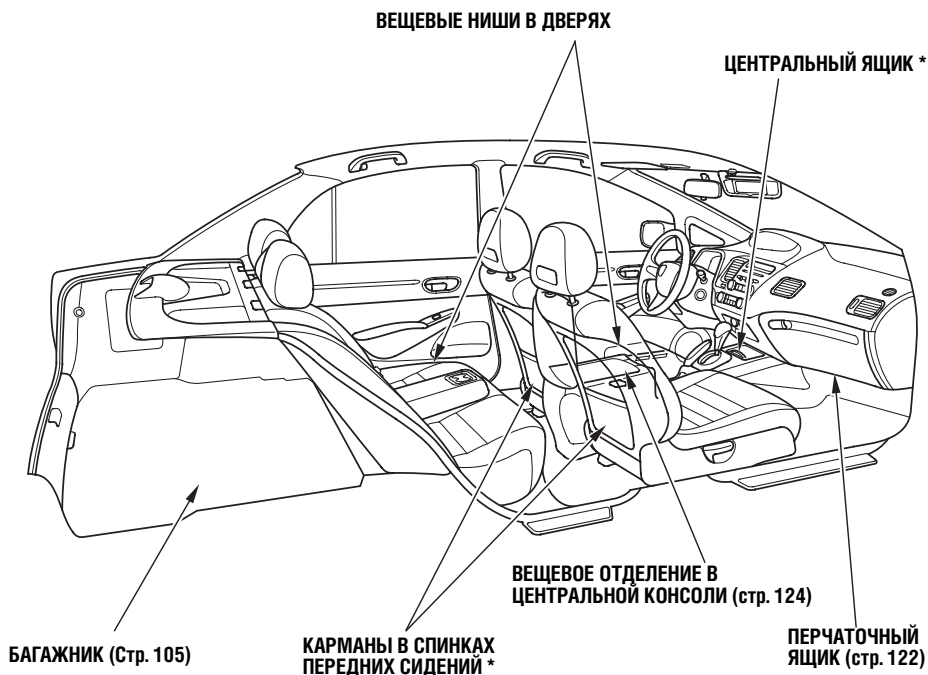

\*Для некоторых вариантов исполнения автомобиля

На вашем автомобиле имеется множество удобных мест для размещения багажа и вещей:

- Перчаточный ящик
- Дверные ниши и карманы на спинках сидений (для некоторых вариантов исполнения автомобиля)
- Багажник, вместимость которого для некоторых автомобилей увеличивается после складывания задних сидений
- Вещевое отделение в центральной консоли
- Центральный ящик (для некоторых вариантов исполнения автомобиля)
- Съемный багажник, устанавливаемый на крыше.

Необходимо, однако, помнить, что перегрузка автомобиля и неправильное размещение грузов могут отрицательно повлиять на управляемость и устойчивость автомобиля и, следовательно, снизить безопасность. Перед тем, как перевозить тот или иной груз в автомобиле, внимательно прочтите информацию, приведенную на следующих страницах.

### Грузоподъемность автомобиля

При перевозке грузов в автомобиле следует учитывать, что полная масса автомобиля не должна превышать максимального разрешенного значения. Полная масса автомобиля включает в себя: снаряженную массу автомобиля, массу водителя и пассажиров, массу установленного на автомобиль опорно-тягового устройства и часть массы прицепа, которая передается на опорно-тяговое устройство.

При любых вариантах загрузки автомобиля нагрузка, действующая на передний и задний мосты, также не должна превышать предельных разрешенных значений. Информация по максимальным разрешенным значениям полной и осевых масс приведена на стр. 341.

### ПРЕДОСТЕРЕЖЕНИЕ

**Превышение максимально допустимой грузоподъемности автомобиля или неправильное размещение груза в автомобиле может стать причиной дорожно-транспортного происшествия и привести к травмам и даже к смерти водителя или пассажиров, находящихся в салоне автомобиля.**

**Не превышайте максимального разрешенного значения грузоподъемности при загрузке автомобиля и не нарушайте других ограничений, указанных в данном Руководстве.**

### Перевозка грузов в салоне автомобиля

- Надежно фиксируйте положение предметов, перевозимых в салоне автомобиля, во избежание их смещения в случае резкого торможения или дорожно-транспортного происшествия.
- Не кладите никакие предметы на заднюю полку. Они ухудшают обзорность зоны за автомобилем, а при дорожно-транспортном происшествии могут быть отброшены в салон и стать причиной травм.
- Убедитесь, что предметы, помещенные на пол за передними сиденьями, не могут перекатываться вперед и помешать водителю свободно манипулировать педалями, а также правильной регулировке передних сидений. Не ставьте на пол предметы, высота которых больше высоты спинок передних сидений.
- Закрывайте перчаточный ящик во время движения автомобиля. Открытая крышка перчаточного ящика может нанести травмы коленям переднего пассажира в случае внезапной остановки или дорожно-транспортного происшествия.

### Перевозка грузов в багажнике и на брусьях, установленных на крыше автомобиля

- Старайтесь распределять грузы равномерно, размещая их возможно ближе к передней части автомобиля. Тяжелые грузы всегда должны располагаться снизу, на полу багажника. Надежно привяжите грузы прочным шнуром, чтобы они не могли сместиться при движении автомобиля.
- Если вы перевозите на автомобиле крупногабаритные или длинномерные грузы при сложенной спинке заднего сиденья, старайтесь надежно привязать их прочным шнуром, чтобы предотвратить их смещение во время экстренного торможения автомобиля.

Не укладывайте грузы выше уровня спинок задних сидений. Это ухудшит обзор зоны за автомобилем.

Операции по складыванию секций спинки заднего сиденья и их установке в исходное положение описаны на стр. 109.

- Если вы вынуждены перевозить длинномерные грузы, которые не позволяют закрыть крышку багажника, помните, что в салон автомобиля могут попасть отработавшие газы двигателя. В этом случае выполняйте меры предосторожности, которые приведены в разделе **Опасность отравления угарным газом** на стр. 65.
- Если вы собираетесь перевозить грузы на багажнике, установленном на крыше автомобиля, убедитесь в том, что совокупный вес грузов не превышает допустимого значения. Для получения более подробной информации обратитесь к своему дилеру компании Honda.
- Если вы собираетесь использовать багажник, установленный на крыше, который вы самостоятельно приобрели в качестве аксессуара, учтите, что его грузоподъемность может быть меньше, чем у фирменного багажника. Следуйте инструкциям изготовителя багажника.

При необходимости проконсультируйтесь с дилером компании Honda относительно использования на вашем автомобиле различных аксессуаров и крепежных средств, предлагаемых на рынке автомобильных принадлежностей.

В данном разделе вы найдете рекомендации по запуску двигателя в различных условиях эксплуатации и сведения об особенностях управления механической и автоматической трансмиссиями. Здесь приведена важная информация о парковке вашего автомобиля, о его тормозной системе, о системе динамической стабилизации (VSA), а также необходимые сведения и рекомендации, касающиеся буксировки прицепа.

Ежедневный контрольный осмотр автомобиля .....	218
Запуск двигателя .....	219
Механическая коробка передач .....	220
Автоматическая трансмиссия .....	224
Парковка автомобиля .....	233
Тормозная система .....	234
Антиблокировочная система (ABS) .....	235
Система динамической стабилизации (VSA) .....	237
Рекомендации по вождению автомобиля в неблагоприятных погодных условиях .....	239
Буксировка прицепа .....	241

## Ежедневный контрольный осмотр автомобиля

---

Ниже приведен перечень обязательных контрольных операций, которые должны выполняться ежедневно перед началом поездки на автомобиле.

1. Проверьте состояние и, при необходимости, очистите от грязи стекла, наружные зеркала заднего вида, стекла фар и фонарей наружного освещения и сигнализации. Стекла, зеркала, фары и фонари не должны быть закрыты посторонними предметами, ухудшающими обзорность и освещение. В холодное время года очистите стекла от инея, снега или льда.
2. Проверьте, чтобы капот багажника был полностью закрыт.
3. Проверьте, чтобы крышка багажника была надежно закрыта.
4. Визуально проконтролируйте состояние шин. Если шины выглядят полуспусценными, проверьте давление воздуха в них с помощью манометра.
5. Проверьте, чтобы вещи, перевозимые в салоне автомобиля, были уложены в соответствующие отделения и карманы или надежно закреплены.
6. Проверьте правильность регулировки сиденья водителя (см. стр. 106).
7. Проверьте правильность регулировки внутреннего и наружных зеркал заднего вида (см. стр. 118).
8. Проверьте и при необходимости отрегулируйте положение рулевого колеса (см. стр. 93).
9. Проверьте, чтобы все двери были надежно закрыты.
10. Пристегнитесь ремнем безопасности. Проверьте, чтобы все пассажиры также были пристегнуты ремнями безопасности (см. стр. 17).
11. Включив зажигание, проверьте исправность сигнализаторов и индикаторов, расположенных на приборной панели (см. стр. 72).

1. Включите стояночный тормоз.
2. При низкой температуре окружающего воздуха выключите все вспомогательные потребители электрической энергии, чтобы уменьшить нагрузку на аккумуляторную батарею.

3. *Для автомобилей с механической коробкой передач:*  
Выжмите педаль сцепления до упора и переключите рычаг коробки передач в нейтральное положение.

*Для автомобилей с автоматической трансмиссией:*

Проверьте, чтобы рычаг селектора диапазонов автоматической коробки передач находился в положении Р (Стоянка). Нажмите на тормозную педаль.

4. Не нажимая на педаль акселератора, поверните ключ в замке зажигания в положение START (III) для включения стартера. Если двигатель не запустился сразу, продолжайте прокручивать коленчатый вал стартером, но не дольше 15 секунд. Перед тем как предпринять повторную попытку запустить двигатель, сделайте паузу не менее 10 секунд, необходимую для охлаждения электрического стартера.

### ВНИМАНИЕ

На вашем автомобиле имеется иммобилайзер, предотвращающий запуск двигателя угонщиками. При попытке использовать для пуска двигателя ключ с неправильным кодом или иное приспособление, топливная система двигателя перестает работать. Дополнительная информация о системе иммобилайзера дана на стр. 96.

5. Если двигатель не удается запустить при непрерывной работе стартера в течение 15 секунд, или если двигатель начинает работать и сразу же останавливается, то попытайтесь снова запустить двигатель (см. операцию 4), нажав на педаль акселератора до половины ее полного хода. После успешного пуска двигателя отпустите педаль акселератора, чтобы избежать резкого повышения частоты вращения коленчатого вала двигателя на холостом ходу.
6. Если двигатель по-прежнему не удается запустить, полностью нажмите на педаль акселератора и удерживайте ее в нажатом положении во время работы стартера. Это поможет удалить лишнее топливо, попавшее во впускной трубопровод и цилиндры двигателя. Если двигатель по-прежнему не запускается, еще раз попытайтесь запустить его при частичном нажатии на педаль акселератора (см. операцию 5).

### ВНИМАНИЕ

При низкой температуре окружающего воздуха пуск двигателя затруднен. В условиях высокогорья (при высоте над уровнем моря более 2400 м), где воздух сильно разрежен, пуск двигателя еще более осложняется.

При отрицательной температуре окружающего воздуха или, если автомобиль не использовался в течение нескольких дней, дайте двигателю прогреться в течение нескольких минут перед тем, как начать движение (в Германии, согласно параграфу 30 Правил StVO, в ряде случаев прогрев двигателя при неподвижном автомобиле запрещен).

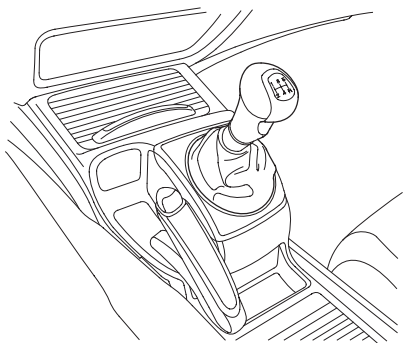

### Пятиступенчатая механическая коробка передач

Для обеспечения плавного переключения все передачи переднего хода синхронизированы. В коробке передач имеется блокировочное устройство, которое исключает возможность непосредственного переключения с пятой передачи на передачу заднего хода.

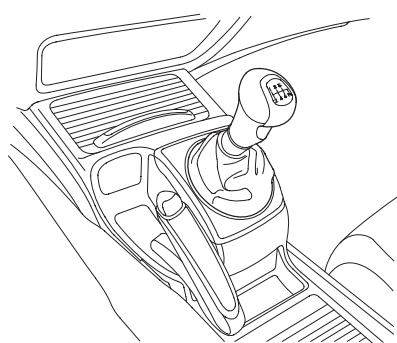

### Шестиступенчатая механическая коробка передач

Применяемое в шестиступенчатой коробке передач блокировочное устройство исключает возможность непосредственного переключения с любой передачи переднего хода на передачу заднего хода, если автомобиль движется быстрее некоторой заранее заданной скорости (см. стр. 223).

При любых переключениях передач полностью выключайте сцепление. После перевода рычага переключения коробки передач в положение следующей передачи плавно отпустите педаль сцепления. Во время движения на какой-либо передаче не держите ногу на педали сцепления. Это может привести к быстрому износу деталей сцепления.

Включайте передачу заднего хода только после полной остановки автомобиля. Попытка включить передачу заднего хода на движущемся автомобиле может стать причиной поломки трансмиссии. Перед тем, как включить передачу заднего хода, полностью выключите сцепление и сделайте короткую паузу в несколько секунд. Вместо короткой паузы можно включить и выключить одну из передач переднего хода и затем сразу перевести рычаг в положение передачи заднего хода. Описанные приемы включения заднего хода позволяют предотвратить ударное включение передачи из-за остаточного вращения шестерен.

Для замедления автомобиля вы можете использовать торможение двигателем, переключив коробку передач на одну из пониженных ступеней. Торможение двигателем позволяет поддерживать скорость автомобиля на безопасном уровне и предотвращает перегрев тормозных механизмов при движении по длинным спускам со значительным уклоном. Переключайте коробку передач на пониженные ступени последовательно, по мере снижения скорости, чтобы не допустить превышение максимально допустимой частоты вращения коленчатого вала двигателя. После включения пониженной передачи контролируйте частоту вращения вала двигателя по тахометру. Стрелка тахометра не должна заходить в красную зону шкалы. Во всех случаях следует ориентироваться на значения максимальной допустимой скорости движения автомобиля на различных передачах (стр. 222).



### **⚠ ПРЕДОСТЕРЕЖЕНИЕ**

При движении по дороге со скользким покрытием интенсивное замедление или излишне резкий разгон могут привести к потере контроля над автомобилем и аварии, в результате которой вы рискуете получить травму.

Будьте особенно осторожны, если состояние дорожного покрытия не обеспечивает его надежного сцепления с колесами автомобиля.

*Для некоторых вариантов исполнения автомобиля*

Если ваш автомобиль оснащен рычагом переключения передач из алюминиевого сплава, то после долгой стоянки автомобиля в солнечный летний день он может сильно нагреться. Будьте осторожны. Напротив, при низкой температуре воздуха погоду рычаг заметно охлаждается.

### **Рекомендации по переключению передач**

Двигайтесь на высшей передаче, которая обеспечивает нормальную работу двигателя при равномерном движении и возможность плавного разгона автомобиля. Следование этой рекомендации обеспечит высокую топливную экономичность автомобиля и эффективную работу системы нейтрализации отработавших газов. При переключениях передач руководствуйтесь приведенными ниже значениями скорости автомобиля.

#### *Двигатель 1,6 л с пятиступенчатой механической коробкой передач*

Переключения на высшие передачи	Скорость, при которой рекомендуется переключить передачу
С 1-й на 2-ю передачу	23 км/ч
С 2-й на 3-ю передачу	39 км/ч
С 3-й на 4-ю передачу	59 км/ч
С 4-й на 5-ю передачу	77 км/ч

#### *Двигатели 1,8 л и 2,0 л с пятиступенчатой механической коробкой передач*

Переключения на высшие передачи	Скорость, при которой рекомендуется переключить передачу
С 1-й на 2-ю передачу	25 км/ч
С 2-й на 3-ю передачу	43 км/ч
С 3-й на 4-ю передачу	65 км/ч
С 4-й на 5-ю передачу	85 км/ч

#### *Автомобили, оснащенные шестиступенчатой механической коробкой передач*

Переключения на высшие передачи	Скорость, при которой рекомендуется переключить передачу
С 1-й на 2-ю передачу	25 км/ч
С 2-й на 3-ю передачу	43 км/ч
С 3-й на 4-ю передачу	62 км/ч
С 4-й на 5-ю передачу	76 км/ч
С 5-й на 6-ю передачу	94 км/ч

## Механическая коробка передач

### Максимальные скорости движения автомобиля на различных передачах

Ниже в таблицах приведены максимальные допустимые скорости движения автомобиля на различных передачах. Если вы превысите указанные значения скорости, стрелка тахометра перейдет в красную зону шкалы, указывая на недопустимо высокую частоту вращения коленчатого вала двигателя. При этом электронный блок, управляющий работой систем двигателя, начинает ограничивать обороты коленчатого вала, уменьшая подачу топлива. Вы можете почувствовать это по изменению режима работы двигателя. Как только стрелка тахометра выйдет из красной зоны шкалы, работа двигателя нормализуется.

Во избежание поломки двигателя, перед переключением с высшей на низшую передачу убедитесь в том, что скорость автомобиля не превышает максимально разрешенной скорости движения на низшей передаче.

### Автомобили с двигателем 1,6 л

Передача	Максимально допустимая скорость движения
1-я	52 км/ч
2-я	88 км/ч
3-я	133 км/ч
4-я	173 км/ч

### Автомобили с двигателем 1,8 л и пятиступенчатой механической коробкой передач

Передача	Максимально допустимая скорость движения
1-я	58 км/ч
2-я	97 км/ч
3-я	147 км/ч
4-я	192 км/ч

### Автомобили с двигателем 2,0 л

Передача	Максимально допустимая скорость движения
1-я	54 км/ч
2-я	94 км/ч
3-я	147 км/ч
4-я	193 км/ч

### Автомобили с двигателем 1,8 л и шестиступенчатой механической коробкой передач

Передача	Максимально допустимая скорость движения
1-я	58 км/ч
2-я	97 км/ч
3-я	139 км/ч
4-я	172 км/ч
5-я	213 км/ч

### Блокировка передачи заднего хода

*Только для автомобилей с шестиступенчатой коробкой передач*

Блокировка предназначена для предотвращения случайного переключения с любой передачи переднего хода на передачу заднего хода при движении автомобиля с некоторой, заранее заданной скоростью. Если вам не удастся включить передачу заднего хода на неподвижном автомобиле, выполните следующее:

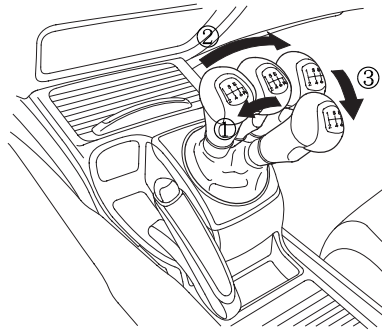

1. Нажмите на педаль сцепления, сдвиньте рычаг в направлении первой/второй передачи (при этом рычаг не выводится из нейтрального положения), затем включите передачу заднего хода.

2. Если передача заднего хода все еще не включается, включите стояночный тормоз и поверните ключ зажигания в положение ACCESSORY (I) или LOCK (II).
3. Нажмите на педаль сцепления и включите передачу заднего хода.
4. Не отпуская педали сцепления, запустите двигатель.

Если вам пришлось воспользоваться данной процедурой, то, возможно, автомобиль неисправен. Обратитесь в сервисный центр дилера.

### Индикатор положения рычага селектора диапазонов передач

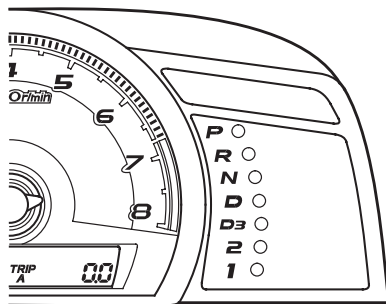

#### Индикатор для АКП с семью диапазонами

Индикатор положения рычага селектора диапазонов передач находится на приборной панели рядом с тахометром.

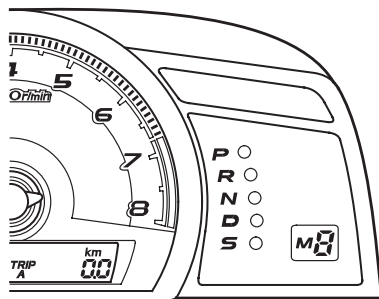

#### Индикатор для АКП с пятью диапазонами

*Индикатор для коробки передач с пятью положениями рычага селектора*

При активном режиме переключения передач вручную (так называемый «секвентальный» режим) в окошке рядом с индикатором «S» появляется символ «M» и номер включенной вручную передачи.

Индикатор «D» включается на несколько секунд при включении зажигания (положение ON (II) ключа зажигания). Если индикатор мигает во время движения, независимо от положения рычага селектора передач, то, по всей вероятности, трансмиссия неисправна.

Одновременное включение сигнализатора неисправности и индикатора «D» также свидетельствует о возможной неисправности коробки передач. В этом случае вам следует, избегая резких ускорений, немедленно приехать в сервисный центр для диагностики и (если потребуется) для ремонта коробки передач.

## Положения рычага селектора диапазонов передач

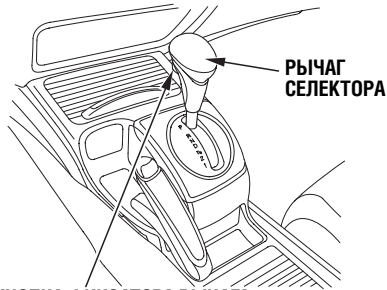

**КНОПКА ФИКСАТОРА РЫЧАГА  
АКП с семью диапазонами**

Для переключения рычага из любого другого положения в положение R (Задний ход) на неподвижном автомобиле нажмите до упора на педаль тормоза и нажмите на кнопку фиксатора, которая находится на передней стороне рукоятки рычага. Вы не сможете вывести рычаг из положения P (Парковка), если ключ зажигания находится в позициях LOCK (0) или ACCESSORY (I).



**АКП с пятью диапазонами**

## Автомобили, оснащенные АКП с семью позициями рычага селектора передач

Переключение рычага селектора передач	Выполняемые действия
Из положения P в R	Нажмите на педаль тормоза и на кнопку фиксатора рычага, затем переведите рычаг селектора в требуемое положение.
Из положения R в P Из положения N в R Из положения D <sub>3</sub> в 2 Из положения 2 в 1	Нажмите на кнопку фиксатора рычага, затем переведите рычаг селектора в требуемое положение.
Из положения 1 в 2 Из положения 2 в D <sub>3</sub> Из положения D <sub>3</sub> в D Из положения D в N Из положения D в D <sub>3</sub> Из положения N в D Из положения R в N	Переведите рычаг селектора в требуемое положение.

## Автоматическая трансмиссия

Автомобили, оснащенные АКП с пятью позициями рычага селектора передач

Переключение рычага селектора передач	Выполняемые действия
Из положения P в R	Нажмите на педаль тормоза и на кнопку фиксатора рычага, затем переведите рычаг селектора в требуемое положение.
Из положения R в P Из положения N в R Из положения D в S	Нажмите на кнопку фиксатора рычага, затем переведите рычаг селектора в требуемое положение.
Из положения S в D Из положения D в N Из положения N в D Из положения R в N	Переведите рычаг селектора в требуемое положение.

**Положение P (Стоянка).** В этом положении рычага селектора выходной вал трансмиссии механически блокируется. Всегда включайте рычаг селектора в положение P (Стоянка) при выключении или запуске двигателя. Для того чтобы вывести рычаг селектора из положения P (Стоянка), необходимо нажать на тормозную педаль, предварительно отпустив педаль акселератора. Нажмите на кнопку фиксатора, расположенную спереди на рукоятке рычага, и переместите рычаг.

Если после всех указанных выше действий по-прежнему не удастся вывести рычаг из положения P (Стоянка), необходимо освободить рычаг селектора в соответствии с инструкциями на стр. 232.

Для того чтобы включить рычаг селектора диапазонов передач в положение P (Стоянка), необходимо также нажать на кнопку фиксатора. Во избежание поломки трансмиссии включайте рычаг в положение P (Стоянка) только после полной остановки автомобиля.

На автомобиле, оснащенном устройством разблокировки рычага селектора, вы можете вынуть ключ из замка зажигания, только если рычаг находится в положении P (Стоянка).

**Положение R (Задний ход).** Чтобы переключить коробку передач из положения P (Стоянка) в положение R (Задний ход) необходимо нажать на тормозную педаль и на кнопку фиксатора рычага. Переключение рычага из положения R (Задний ход) в положение N (Нейтраль) следует выполнять только после полной остановки автомобиля. Переключение рычага из положения N (Нейтраль) в положение R (Задний ход) производится при нажатой кнопке фиксатора рычага селектора передач.

**Положение N (Нейтраль).** Используйте положение N (Нейтраль) при запуске заглохшего во время движения двигателя и при коротких остановках автомобиля с работающим двигателем. Если вам по какой-либо причине необходимо отойти от автомобиля, предварительно переведите рычаг селектора в положение P (Стоянка). Нажмите на тормозную педаль при перемещении рычага селектора диапазонов передач из положения N (Нейтраль) в другое положение.

**Положение D (Движение).** В этом положении рычаг селектора должен находиться постоянно при движении автомобиля в обычных дорожных условиях. В диапазоне D трансмиссия автоматически переключает передачи (с 1-й по 5-ю) в зависимости от скорости движения и степени нажатия на педаль акселератора. Например, когда двигатель не прогрет, вы можете почувствовать, что повышение передачи происходит при более высокой частоте вращения коленчатого вала, что способствует скорейшему прогреву двигателя.

*Автомобили, оснащенные АКП с семью позициями рычага селектора передач*

**Положение D<sub>3</sub> (Движение).** Данный диапазон передач похож на диапазон D, однако, автоматические переключения осуществляются в пределах только трех низших передач. Используйте данный режим при буксировке прицепа по пересеченной местности, а также для торможения двигателем на крутых спусках. В данном диапазоне удастся избежать циклических переключений между 3-й и 4-й передачами в условиях плотного транспортного потока, когда часто чередуются разгоны и торможения автомобиля.

*Автомобили, оснащенные АКП с семью позициями рычага селектора передач*

**Положение 2 (Вторая передача).** Для включения данной передачи необходимо нажать на кнопку фиксации рычага селектора. В данном положении автоматическая трансмиссия будет постоянно работать на второй передаче. При торможении автомобиля перед остановкой коробка передач не переходит на первую передачу.

Используйте данное положение рычага в следующих случаях:

- При подъемах на крутые уклоны.
- При интенсивном торможении двигателем на крутых спусках.
- При начале движения автомобиля на скользком дорожном покрытии, а также при движении по глубокому снегу.
- При необходимости уменьшить буксование колес.
- При спусках с уклонов во время буксировки прицепа.

*Автомобили, оснащенные АКП с семью позициями рычага селектора передач*

**Положение 1 (Первая передача).** Для переключения с диапазона 2 в диапазон 1 следует нажать на кнопку фиксатора, расположенную спереди на рычаге селектора. При включении диапазона 1 автоматическая трансмиссия будет постоянно работать на первой передаче. При этом, переместив рычаг

селектора в положения 1, 2 D<sub>3</sub> и D, вы сможете вручную управлять переключением на высшие или низшие передачи совершенно так же, как на механической коробке передач, оснащенной автоматически управляемым сцеплением.

*Автомобили, оснащенные АКП с пятью позициями рычага селектора передач*

**Положение S (Секвентальный режим).** Для переключения рычага в положение S следует нажать на кнопку фиксатора, расположенную спереди на рычаге селектора.

Секвентальный режим позволяет переключать передачи вручную как при управлении механической коробкой передач, но без необходимости использовать педаль сцепления.

Для перехода к секвентальному режиму сначала нажмите на кнопку фиксатора и переведите рычаг в положение S, а затем переключайте передачи, нажимая на правый и левый пластинчатые переключатели передач, расположенные на рулевом колесе. Для возврата в автоматический режим работы переведите рычаг селектора диапазонов передач в положение D (Движение).



При переключении рычага из режима D в секвентальный режим с последующим нажатием на любой пластинчатый переключатель передач в окошке рядом с индикатором “S” появляется символ “M” и номер включенной вручную передачи.

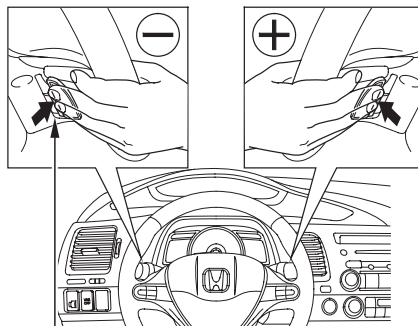

### ПЛАСТИНЧАТЫЕ ПЕРЕКЛЮЧАТЕЛИ

Переключение передач в секвентальном режиме осуществляется с помощью двух пластинчатых переключателей, которые расположены с обеих сторон на рулевом колесе. Правый (+) переключатель предназначен для повышения передач, а левый (-) переключатель – для их понижения.

При каждом нажатии на правый переключатель происходит повышение передачи на одну ступень. При каждом нажатии на левый переключатель происходит понижение передачи также на одну ступень. Установленная передача отображается на приборной панели.

При разгоне автомобиля с места сначала устанавливается первая передача. Вы должны вручную переключать передачи от 1-й до 5-й. Производите переключение передачи, когда стрелка приблизится к красной зоне шкалы тахометра.

Трансмиссия остается на выбранной водителем передаче (5, 4, 3, 2 или 1), не понижаясь автоматически при нажатии до упора на педаль акселератора.



Трансмиссия может автоматически переключиться на более низкую передачу при следующих условиях:

Движение по горизонтальному участку дороги или на спуск:

*Автомобили с двигателем 1,8 л*

Переключение передачи	Максимально допустимая скорость движения
4 → 3	до 38 км/ч
5 → 4	до 52 км/ч

*Автомобили с двигателем 2,0 л*

Переключение передачи	Максимально допустимая скорость движения
4 → 3	до 32 км/ч
5 → 4	до 48 км/ч

Движение на подъем:

Переключение передачи	Максимально допустимая скорость движения
4 → 3	до 52 км/ч
5 → 4	до 72 км/ч

Понижение передачи облегчает подъем и позволяет использовать торможение двигателем на спуске.

Автоматическая трансмиссия переключается на 1-ю передачу перед остановкой автомобиля (при снижении скорости до 13 км/ч).

Если водитель попытается переключиться на пониженную передачу в условиях, при которых частота вращения может возрасти до значения, соответствующего переходу стрелки тахометра в красную зону шкалы, трансмиссия не осуществит переключения передачи. Индикатор установленной передачи при этом мигнет несколько раз, после чего трансмиссия вернется к прежней, более высокой передаче.

Если во время мигания индикатора скорость автомобиля успеет понизиться до допустимого значения, понижение передачи осуществится, а на индикаторе будет отображена вновь установленная передача.

## Автоматическая трансмиссия

В следующих таблицах приведены значения скоростей движения автомобиля, при которых выполняется повышение или понижение передач.

Переключение передачи	Скорость движения
1 → 2	свыше 0 км/ч
2 → 3	свыше 10 км/ч
3 → 4	свыше 38 км/ч * <sup>1</sup> свыше 32 км/ч * <sup>2</sup>
4 → 5	свыше 52 км/ч * <sup>1</sup> свыше 48 км/ч * <sup>2</sup>

\*1: Автомобили с двигателем 1,8 л

\*2: Автомобили с двигателем 2,0 л

Переключение передачи	Скорость движения
2 → 1	до 50 км/ч
3 → 2	до 100 км/ч
4 → 3	до 140 км/ч

### ***Начало движения на 2-й передаче***

Если вы используете секвентальный режим переключения передач, то для продолжения движения после остановки автомобиля нажмите на правый (+) переключатель, чтобы включить 2-ю передачу. На индикаторе появится цифра 2. Трогание с места на второй передаче позволяет уменьшить буксование колес в глубоком снегу или на скользком дорожном покрытии.

При скорости менее 13 км/ч трансмиссия автоматически включает 1-ю передачу.

**Максимальные допустимые скорости движения автомобиля**

В таблицах приведены максимальные разрешенные скорости движения автомобиля при включении различных диапазонов автоматической коробки передач. Если вы превысите указанные в таблице значения скорости, то стрелка тахометра зайдет в красную зону шкалы, указывая на недопустимо высокую частоту вращения коленчатого вала двигателя. При этом электронный блок, управляющий работой систем двигателя, начинает ограничивать обороты коленчатого вала, уменьшая подачу топлива. Вы можете почувствовать это по изменению режима работы двигателя. Работа двигателя приходит в норму, как только стрелка тахометра выйдет из красной зоны шкалы.

Во избежание поломки двигателя, перед переключением передачи убедитесь в том, что автомобиль не превышает максимально разрешенной скорости движения на данной передаче.

Скорости движения автомобиля, при которых рекомендуется переключать передачи в секвентальном режиме, приведены на стр. 230 (для автомобилей, оснащенных автоматической коробкой передач с пятью диапазонами).

Автомобили, оснащенные АКП с семью позициями рычага селектора передач:

*Автомобили с двигателями 1,6 л и 1,8 л*

Положение рычага селектора передач	Максимальная допустимая скорость движения
1	61 км/ч
2	105 км/ч
D <sub>3</sub>	167 км/ч

*Автомобили с двигателем 2,0 л*

Положение рычага селектора передач	Максимальная допустимая скорость движения
1	59 км/ч
2	106 км/ч

### Отключение блокировки рычага селектора передач

Устройство разблокировки позволяет вывести рычаг селектора диапазонов передач из положения Р (Стоянка), если обычный прием выключения (с одновременным нажатием на тормозную педаль и кнопку фиксатора) оказался неэффективным.

1. Включите стояночный тормоз.
2. Выньте ключ из замка зажигания.
3. Накройте кусочком ткани кромку крышки, которая закрывает доступ к замку разблокировки рычага. С помощью небольшой плоской отвертки или другого подходящего инструмента осторожно нажмите на край крышки и снимите ее.

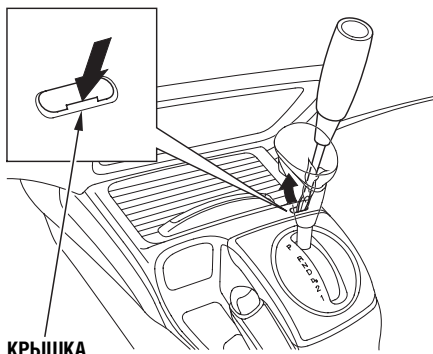

4. Вставьте ключ зажигания в прорезь замка разблокировки рычага.
5. Нажмите на ключ вниз, одновременно нажимая на кнопку фиксатора, и переведите рычаг селектора из положения Р (Стоянка) в положение N (Нейтраль).

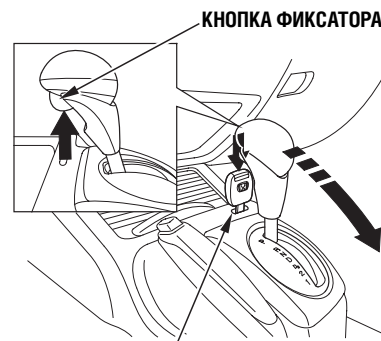

6. Выньте ключ из замка разблокировки рычага селектора. Устанавливая на место крышку, ориентируйте ее фиксирующий выступ назад. Нажмите на тормозную педаль и запустите двигатель.

Если вам пришлось воспользоваться устройством для разблокировки рычага, то возможной причиной является неисправность трансмиссии. Обратитесь на сервисную станцию дилера для проверки и ремонта автомобиля.

Оставляя автомобиль на стоянке, всегда включайте стояночный тормоз. Во избежание самопроизвольного скатывания автомобиля на уклоне, убедитесь в том, что стояночный тормоз надежно включен.

Если автомобиль оснащен автоматической коробкой передач, то сначала следует включить стояночный тормоз, а затем перевести рычаг переключения диапазонов автоматической коробки передач в положение "Р" (Стоянка). Такая последовательность действий предотвращает случайное начало движения автомобиля и исключает передачу значительной нагрузки на механизм блокировки выходного вала трансмиссии.

### Рекомендации по безопасной парковке автомобиля

- Проверьте, чтобы вентиляционный люк в крыше (при его наличии) и все окна были закрыты.
- Выключите все приборы освещения.
- Заприте все вещи в багажнике или захватите их с собой.
- Заприте все двери.

#### *Автомобили, оснащенные охранной системой*

Посмотрите на индикатор охранной системы, расположенный на приборной панели, и убедитесь, что охранная система включена.

- Никогда не оставляйте автомобиль на площадках, покрытых сухой листвой, высокой травой или другими горючими материалами. Помните, что при работе двигателя корпус каталитического нейтрализатора отработавших газов раскаляется до высокой температуры и может вызвать возгорание при соприкосновении с горючими материалами.

- Если вы оставляете автомобиль на подъеме, то поверните передние колеса в такое положение, чтобы при случайном съезде автомобиля назад переднее колесо уперлось бы в бордюрный камень. На автомобиле, оснащенный механической коробкой передач, включите первую передачу.
- Если вы оставляете автомобиль на спуске, поверните передние колеса в такое положение, чтобы при случайном съезде автомобиля вперед переднее колесо уперлось бы в бордюрный камень. На автомобиле, оснащенный механической коробкой передач, включите передачу заднего хода.
- Перед началом движения полностью выключите стояночный тормоз. Движение с не полностью выключенным стояночным тормозом приведет к перегреву колодок и быстрому износу задних тормозных механизмов.

#### **ВНИМАНИЕ**

Не устанавливайте светоотражающую полосу между верхними и нижними приборами панели управления. В очень жаркий и солнечный день верхние приборы могут перестать работать из-за перегрева.

Передние колеса вашего автомобиля оснащены дисковыми тормозными механизмами. Задние колеса автомобиля, в зависимости от его исполнения, могут быть оснащены дисковыми или барабанными тормозными механизмами. Тормозной гидравлический привод оборудован усилителем, который снижает необходимое усилие нажатия на тормозную педаль. Антиблокировочная система (если комплектация вашего автомобиля предусматривает ее наличие) обеспечивает сохранение управляемости автомобиля при интенсивном торможении.

Не держите постоянно ногу на тормозной педали во время движения автомобиля, если не собираетесь тормозить. Это вызывает подтормаживание колес, перегрев тормозных механизмов и снижение эффективности тормозной системы при экстренном торможении автомобиля. Кроме того, постоянно включенные фонари стоп-сигналов вводят в заблуждение водителей автомобилей, которые следуют за вами.

Длительное торможение на затяжных спусках приводит к сильному нагреву тормозных механизмов и снижению эффективности тормозной системы. Поэтому на таких спусках рекомендуется использовать торможение двигателем. Для этого включите одну из низших передач (или перейдите на пониженный диапазон автоматической коробки передач) и полностью отпустите педаль акселератора.

Проверьте состояние тормозных механизмов после проезда по глубокой луже, нажав на тормозную педаль с умеренным усилием и наблюдая за реакцией автомобиля. Если тормозная система действует недостаточно эффективно, несколько раз осторожно нажмите на тормозную педаль, чтобы привести тормозные механизмы в нормальное рабочее состояние. Поскольку попадание воды в тормозные механизмы приводит к увеличению тормозного пути автомобиля, будьте особенно осторожны при езде по мокрой дороге.

### **Диагональная двухконтурная тормозная система**

Тормозная гидросистема состоит из двух независимых контуров. Один контур управляет тормозными механизмами переднего левого и заднего правого колес. Второй контур – механизмами переднего правого и заднего левого колес. В случае выхода из строя одного контура тормозная система остается работоспособной за счет второго контура.

### **Сигнализаторы износа тормозных колодок**

Передние дисковые тормозные механизмы вашего автомобиля оснащены звуковыми сигнализаторами износа колодок. Некоторые варианты исполнения автомобиля предусматривают наличие сигнализаторов износа колодок также и для задних тормозных механизмов.

Если тормозные колодки изнашивались до такой степени, что требуется их замена, то во время торможения вы услышите характерный металлический скрип. Промедление с заменой изношенных тормозных колодок приведет к тому, что на ходу автомобиля этот скрип будет раздаваться постоянно. Следует иметь в виду, что при торможении автомобиля исправные тормозные механизмы иногда могут издавать негромкие звуки. Это является вполне нормальным явлением. Не следует путать эти звуки с хорошо различимым звуком, который издают сигнализаторы износа тормозных колодок.

### Антиблокировочная система (для некоторых вариантов исполнения автомобиля)

Антиблокировочная система помогает сохранить управляемость автомобиля в процессе интенсивного торможения. Полезный эффект достигается за счет предотвращения полной блокировки тормозящих колес, чтобы избежать потери их сцепления с поверхностью дороги. Антиблокировочная система как бы применяет известный водителям прием многократного попеременного нажатия и отпускания тормозной педали, однако делает это со скоростью, недоступной даже для самых опытных водителей.

Кроме того, система ABS автоматически перераспределяет тормозные силы на передних и задних колесах в зависимости от особенностей загрузки автомобиля.

*Не пытайтесь взять на себя функции ABS, попеременно быстро нажимая и отпуская тормозную педаль. Это только затруднит работу системы. Во время экстренного торможения автомобиля нажимайте на тормозную педаль с постоянным усилием и управляйте курсом движения автомобиля с помощью рулевого колеса. Иногда этот прием торможения выражают словами “дави на тормоз и рули”.*

При включении ABS в работу вы почувствуете небольшие пульсации тормозной педали. Кроме того, функционирование ABS сопровождается незначительным шумом. Это является вполне нормальным явлением и объясняется циклическими изменениями давления в тормозном гидроприводе, которые происходят с большой частотой. Момент активизации ABS зависит от условий сцепления тормозящих колес с дорожным покрытием. Например, при торможении на сухом покрытии с хорошим сцеплением опасность блокировки колес возникает только при очень сильном нажатии на тормозную педаль. В этих условиях ABS включается в работу лишь при экстренном торможении. С другой стороны, при торможении автомобиля на льду или на заснеженной дороге ABS может включиться практически сразу после приложения к тормозной педали небольшого усилия.



### Сигнализатор неисправности ABS

Светящийся сигнализатор неисправности ABS свидетельствует о том, что антиблокировочная система отключена. При этом работоспособность основной тормозной системы сохраняется в полной мере, за исключением функции автоматического регулирования тормозных сил, которая выполняется системой ABS. Тем не менее, вам следует незамедлительно обратиться на сервисную станцию дилера для проверки и ремонта антиблокировочной системы.

Если сигнализатор неисправности ABS включается на ходу автомобиля, проверьте тормозную систему в соответствии с инструкциями на стр. 327.

Включение сигнализатора неисправности системы ABS одновременно с индикатором стояночного тормоза/сигнализатором неисправности тормозной системы (при полностью выключенном стояночном тормозе) также означает отключение функции регулирования тормозных сил.

Проверьте состояние тормозной системы вашего автомобиля в соответствии с инструкциями, приведенными на стр. 327. Даже при нормальном функционировании тормозной системы, в случае неисправности системы ABS необходимо двигаться медленно, соблюдая осторожность, и при первой же возможности обратиться к дилеру или на сервисную станцию. Избегайте резких торможений, которые могут привести к блокировке задних колес и потере курсовой устойчивости автомобиля.

*Автомобили с системой динамической стабилизации (VSA)*

Сигнализатор системы VSA включается одновременно с сигнализатором системы ABS.

### *Рекомендации по мерам безопасности*

**Система ABS не сокращает продолжительность торможения и не уменьшает тормозной путь автомобиля.** Система ABS может только обеспечить сохранение управляемости автомобиля в процессе торможения. Поэтому вы должны постоянно поддерживать безопасную дистанцию до впереди идущего автомобиля.

**Система ABS не предотвращает боковое скольжение колес при резком изменении направления движения автомобиля.**

Например, автомобиль может войти в занос при прохождении поворота на слишком высокой скорости или при резком повороте рулевого колеса во время смены полосы движения. Всегда поддерживайте безопасную скорость автомобиля, соотносясь с состоянием дорожного покрытия и условиями движения.

**Система ABS не всегда предотвращает потерю курсовой устойчивости автомобиля.** В процессе экстренного торможения избегайте резких рывков рулевого колеса. Это может привести к потере курсовой устойчивости и неконтролируемому движению автомобиля. Ваш автомобиль может вынести на полосу встречного движения или в кювет.

**Автомобиль, оснащенный системой ABS, может иметь больший тормозной путь по сравнению с автомобилем без ABS.** Это касается непрочных и неровных дорожных покрытий (гравий, снег). При движении в подобных дорожных условиях снизьте скорость и увеличьте дистанцию до впереди идущего автомобиля.



Система динамической стабилизации помогает поддерживать курсовую устойчивость, устраняя избыточную или недостаточную поворачиваемость автомобиля. Кроме того, данная система выполняет функцию противобуксовочной системы, уменьшая или полностью устраняя буксование ведущих колес при разгоне на скользких или засыпанных рыхлым материалом дорогах. Работа системы основана на индивидуальном управлении тормозными механизмами отдельных колес. При необходимости, система также автоматически регулирует мощность двигателя.

При активном состоянии системы VSA (индикатор VSA мигает) вы можете почувствовать, что реакция автомобиля на нажатие педали акселератора несколько иная, чем при обычном вождении.

Помните, что система VSA не в состоянии поддерживать курсовую устойчивость автомобиля при абсолютно любых условиях движения. Эта система не осуществляет полного контроля над тормозной системой автомобиля. Поэтому водитель по-прежнему полностью отвечает за безопасность движения и не должен превышать скорость при маневрировании и прохождении поворотов.

Если на автомобиле, оснащенном механической коробкой передач, система VSA отключена, то при резком разгоне с места возможен увод автомобиля, для коррекции которого к рулевому колесу придется приложить значительное усилие.



### Индикатор системы динамической стабилизации (VSA)

Индикатор VSA мигает когда система динамической стабилизации находится в активном состоянии, т.е. осуществляет регулирование с целью сохранения курсовой устойчивости автомобиля.

VSA

### Сигнализатор системы динамической стабилизации

Сигнализатор VSA (см. стр. 78) включается и светится без мигания при наличии проблем, касающихся системы динамической стабилизации. Одновременно с сигнализатором VSA включается также и индикатор активного состояния системы динамической стабилизации.

Если сигнализатор VSA включится во время движения, необходимо немедленно съехать на обочину в безопасном месте и выключить двигатель. Затем следует снова запустить двигатель. Если сигнализатор VSA не гаснет через короткое время после пуска двигателя или вновь включается во время движения, то автомобиль должен быть доставлен в сервисный центр дилера для проверки и ремонта.

## Система динамической стабилизации VSA (для некоторых вариантов исполнения автомобиля)

Если сигнализатор не включается на короткое время при повороте ключа зажигания в положение ON (II), то по всей видимости система VSA неисправна. Как можно скорее обратитесь на сервисный центр дилера для проверки и возможного ремонта автомобиля.

Отметим, что автомобиль сохраняет способность нормального торможения и прохождения поворотов даже если система динамической стабилизации не функционирует. Однако дополнительные функции противобуксовочной системы и системы поддержания курсовой устойчивости действовать не будут.

### Выключатель системы динамической стабилизации

#### ВЫКЛЮЧАТЕЛЬ СИСТЕМЫ VSA

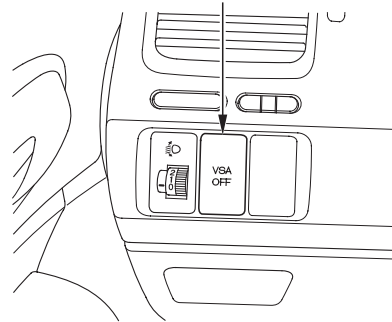

Выключатель расположен под боковой вентиляционной решеткой со стороны водителя. С помощью этого выключателя можно включить или отключить систему динамической стабилизации.

Светящийся без мигания индикатор VSA напоминает о том, что система динамической стабилизации отключена водителем.

### Влияние типоразмера шин на работу системы динамической стабилизации

Установка на автомобиль колес и шин, не предусмотренных конструкцией автомобиля, может привести к неправильной работе системы динамической стабилизации. Заменяя шины, проследите, чтобы они были того же типа и размера, что и оригинальные шины (стр. 297).

Заменяя летние шины на зимние, также проследите, чтобы они были того же размера, что и оригинальные шины, приобретенные вами вместе с автомобилем. При эксплуатации автомобиля в зимних условиях соблюдайте те же меры предосторожности, что и при вождении автомобиля, не оснащенного системой динамической стабилизации.

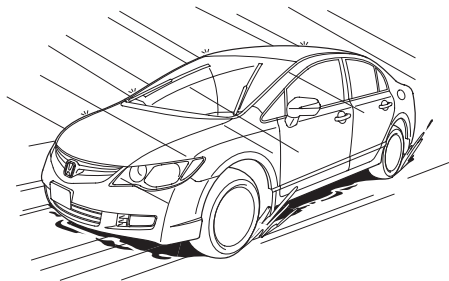

Езда на автомобиле во время дождя, в сильный туман или снегопад требует специальных навыков управления из-за снижения сцепления колес с дорожным покрытием и ухудшения видимости. Постоянно содержите свой автомобиль в технически исправном состоянии. Если приходится совершать поездку в плохую погоду, то будьте особенно осторожны. В неблагоприятных погодных условиях не следует включать систему круиз-контроля (если данная система входит в состав оборудования вашего автомобиля).

### Особенности управления автомобилем.

Снизьте скорость и двигайтесь медленнее, чем обычно вы едете в нормальных погодных условиях по сухому дорожному покрытию. Помните, что реакции автомобиля на управление будут более вялыми и замедленными, даже если дорога кажется только слегка влажной. Старайтесь воздействовать на все органы управления автомобиля плавно. На мокром и скользком дорожном покрытии резкий рывок рулевого колеса или неосторожное нажатие на тормозную педаль может привести к потере контроля над автомобилем. В начале поездки, пока вы еще полностью не приспособились к неблагоприятным погодным условиям, проявляйте повышенную осторожность. Это правило особенно полезно соблюдать при езде во время снегопада. Имейте в виду, что за летний период многие полезные навыки вождения автомобиля по заснеженному дорожному покрытию забываются. Поэтому вам может потребоваться определенное время для восстановления этих навыков.

Будьте крайне осторожны, управляя автомобилем в дождь после длительного периода хорошей, солнечной погоды. Первые дожди делают дорожное покрытие особенно скользким.

**Видимость.** Для безопасности дорожного движения в любых погодных условиях очень важно иметь хорошую видимость во всех направлениях и быть заметным для других водителей. Эти требования сложнее выполнить в неблагоприятных погодных условиях. Чтобы другие участники дорожного движения лучше видели ваш автомобиль в светлое время суток, включите фары.

Регулярно проверяйте состояние щеток стеклоочистителей и стеклоомыватель ветрового стекла. Постоянно поддерживайте требуемый уровень жидкости в бачке омывателя. Используйте только рекомендуемые марки жидкости для омывателя стекла. Замените щетки стеклоочистителя, если они стали плохо очищать поверхность ветрового стекла и оставляют на нем полосы влаги и грязи. Для предотвращения конденсации влаги на внутренней поверхности стекол используйте обдув стекол воздухом, а в необходимых случаях включайте кондиционер воздуха (см. стр. 138 и 143).

### Сцепление шин с дорожным покрытием.

Регулярно контролируйте давление воздуха в шинах и степень изношенности протекторов шин (глубину рисунка протектора). Оба фактора важны с точки зрения хорошего сцепления с дорожным покрытием и предотвращения аквапланирования (резкого уменьшения сцепления при качении колес по дороге, покрытой слоем воды). В целях обеспечения лучшей управляемости автомобиля и безопасности движения при наступлении зимнего сезона установите на автомобиль полный комплект зимних шин.

Во время движения постоянно наблюдайте за изменениями дорожных условий, которые могут быть очень нестабильны. Мокрая листва на дороге может быть такой же скользкой, как лед. С виду чистое и сухое дорожное покрытие может местами обледенеть. Условия движения могут быть очень опасными, когда температура окружающего воздуха держится около 0°C. Участки дороги, покрытые лужами, могут чередоваться с обледеневшими участками. Это приводит к трудно предсказуемым и резким изменениям сцепления шин с дорожным покрытием.

Будьте осторожны при переключении автоматической коробки передач в пониженный диапазон. На скользком покрытии резкое включение пониженной передачи может привести к кратковременной пробуксовке ведущих колес и боковому скольжению автомобиля (заносу).

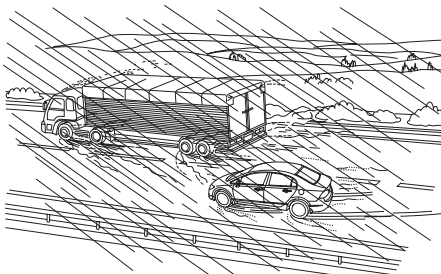

Особой осторожности и внимания требует совершение обгонов. В равной степени нужно быть внимательным, когда вас обгоняют другие автомобили. Брызги воды и грязи из-под колес обгоняемого грузового автомобиля могут резко ухудшить видимость через ветровое стекло. Порыв бокового ветра во время совершения обгона грузового автомобиля или автобуса опасен потерей контроля над автомобилем.

**ВНИМАНИЕ:** Не проезжайте по глубоким лужам. Переезд через залитый водой участок дороги при большой глубине может привести к повреждению двигателя, отказу электропроводки и другим неисправностям.

Ваш автомобиль Honda является легковым автомобилем и предназначен, прежде всего, для перевозки людей и их багажа. Однако если вы соблюдаете требования по грузоподъемности, используете рекомендованное оборудование и соблюдаете все прочие правила, которые приведены ниже, ваш автомобиль может использоваться для буксировки прицепа.

### **⚠ ПРЕДОСТЕРЕЖЕНИЕ**

**Превышение разрешенной максимальной грузоподъемности автомобиля и прицепа, а также неправильное размещение грузов, может значительно ухудшить управляемость и тормозные свойства автомобиля и автопоезда, что чревато дорожно-транспортным происшествием с возможным травмированием и гибелью людей.**

**Перед поездкой внимательно проверьте правильность загрузки автомобиля и прицепа.**

### Разрешенная грузоподъемность

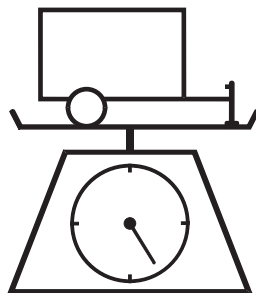

- Масса прицепа, включающая его собственную массу, массу сцепного устройства и массу груза, не должна превышать предельной разрешенной массы буксируемого прицепа (см. стр. 341). Предельная разрешенная масса прицепа зависит от того, оборудован ли он тормозными механизмами.

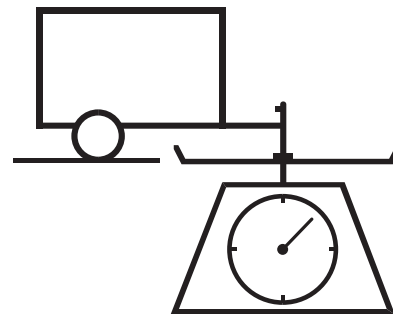

- Максимальная вертикальная нагрузка на тягово-сцепное устройство автомобиля при полной массе груженого прицепа не должна превышать 70 кгс. Для прицепов полной массой до 700 кг следует придерживаться такого правила: вертикальная нагрузка на тягово-сцепное устройство автомобиля должна составлять примерно 10% от полной массы прицепа.

## Буксировка прицепа (для автомобилей, предназначенных для поставки в европейские страны)

Например, если полная масса прицепа с грузом равна 225 кг, вертикальная нагрузка на тягово-сцепное устройство должна составлять около 22,5 кгс. Отрегулируйте нагрузку на тягово-сцепное устройство автомобиля, размещая соответствующим образом груз на прицепе. Для начала рекомендуется распределить груз так, чтобы примерно 60% его массы находилось перед осью колес прицепа, и 40% массы - за осью. Если полная масса прицепа превышает 700 кг, то распределите груз по длине прицепа более равномерно, чем указано выше. Никогда не загружайте прицеп так, чтобы задняя часть прицепа перевешивала переднюю. Это приведет к разгрузке задних колес автомобиля, в результате чего уменьшится сила тяги вашего автомобиля.

- Полные массы автомобиля и буксируемого прицепа не должны превышать соответствующих максимальных разрешенных значений, см. стр. 341.
- Полная масса автомобиля включает в себя: снаряженную массу автомобиля, массу водителя, пассажиров и багажа, массу тягово-сцепного устройства и часть массы прицепа, приходящуюся на тягово-сцепное устройство.
- Помните, что масса установленного на автомобиль дополнительного оборудования и масса прицепа, приходящаяся на тягово-сцепное устройство (в случае буксировки прицепа), уменьшают на соответствующие величины полезную грузоподъемность вашего автомобиля.

Транспортирование прицепа, масса которого превышает максимальное разрешенное значение, недопустимо, так как при этом серьезно ухудшилась бы управляемость автомобилем.

### Проверка массы автомобиля и прицепа

Самый надежный способ проверить соответствие масс автомобиля и прицепа предъявляемым требованиям, это - взвешивание.

Загрузите автомобиль и прицеп так, как они обычно эксплуатируются в составе автопоезда, и взвесьте их на грузовых весах. Определите значения полных масс автомобиля и прицепа, а также масс, приходящихся на каждый мост автомобиля и прицепа и на сцепку. Затем полученные величины сравните с максимальными разрешенными массами для вашего автомобиля.

### Оборудование для буксировки прицепа

Для транспортирования прицепа необходимо специальное оборудование, которое должно соответствовать конструкции автомобиля и прицепа, условиям буксировки и характеристикам перевозимого груза.

Получите информацию о прицепе и необходимом оборудовании у дилера по месту покупки или аренды прицепа. Соблюдайте все рекомендации изготовителя прицепа по его установке и эксплуатации, а также рекомендации, приведенные в настоящем разделе Руководства. Неукоснительно соблюдайте требования Правил дорожного движения и других нормативных документов, касающихся использования прицепов и оборудования для их буксировки.

### Тягово-сцепное устройство

Тягово-сцепное устройство должно быть надежно закреплено на несущей конструкции кузова вашего автомобиля.

Информация о местах крепления тягово-сцепного устройства приведена на стр. 340.

### Страховочные цепи

Присоединяя прицеп к автомобилю, обязательно используйте страховочные цепи. Концы страховочных цепей должны быть надежно закреплены к соответствующим местам на прицепе и тягово-сцепном устройстве автомобиля. Убедитесь в том, чтобы цепи перекрещиваются под дышлом прицепа. Это предотвратит падение переднего конца дышла на дорогу в случае расцепки прицепа и автомобиля. Длины цепей должны быть достаточными, чтобы не мешать разворотам автопоезда с минимальными радиусами. Однако нельзя допускать волочения страховочных цепей по земле.

### **Тормозная система прицепа**

Если вы собираетесь приобрести прицеп, оборудованный тормозными механизмами, убедитесь в том, что они имеют электрический привод управления. Конструкция гидравлического привода рабочей тормозной системы вашего автомобиля не предусматривает возможность подключения к ней тормозной системы прицепа. Любой способ присоединения к тормозному гидроприводу автомобиля тормозной системы прицепа, каким бы привлекательным он не казался, приведет к ухудшению эффективности торможения автомобиля и снижению безопасности движения.

По вопросам инсталляции электросистемы управления тормозными механизмами прицепа обратитесь к документации изготовителя прицепа.

### **Приборы наружного освещения и сигнализации на прицепе**

Система наружного освещения прицепа (как и остальное его оборудование), должна соответствовать возможностям вашего автомобиля и требованиям законодательства страны, в которой он эксплуатируется.

Ваш автомобиль оснащен электроразъемом для подключения приборов наружного освещения прицепа. Разъем находится в багажнике в зоне расположения правых задних фонарей. Вы можете приобрести у вашего дилера дополнительный соединитель для подключения осветительных устройств прицепа.

Электропроводка на прицепах различных марок не одинакова. Обратитесь к специалисту по электротехнике, для того чтобы проверить и, если требуется, установить на прицеп электрооборудование, необходимое для подключения системы освещения прицепа. Неправильное подключение электрооборудования прицепа к электросистеме автомобиля может привести к неисправности электросистемы автомобиля.

Перед тем, как подсоединить систему освещения прицепа к электросети автомобиля, обязательно проконсультируйтесь у своего дилера Honda.

### **Дополнительное оборудование прицепа**

Для буксировки прицепа может потребоваться установка на автомобиль специальных зеркал заднего вида. Уточните требования местного законодательства и Правил дорожного движения, касающиеся буксировки прицепов легковыми автомобилями. Возможно, вы захотите установить на свой автомобиль такие зеркала, даже если их наличие не обязательно по действующим нормам. Присоедините прицеп к автомобилю и оцените степень ухудшения обзора зоны за автомобилем через стандартные зеркала заднего вида. Если обзор неудовлетворительный, то из соображений безопасности необходимо установить на автомобиль специальные зеркала заднего вида.

Справьтесь у продавца или в агентстве по аренде прицепа, рекомендуется ли установка на него дополнительного оборудования.



### Подготовка к буксировке прицепа

Перед началом поездки на автомобиле с прицепом необходимо выполнить контрольный осмотр и проверку автомобиля и прицепа:

- Выполните ежедневный осмотр и обслуживание автомобиля. Проверьте состояние шин и давление в них, а также исправность тормозной системы, подвески и системы охлаждения двигателя.
- Убедитесь в том, что прицеп подготовлен к поездке и находится в исправном состоянии.
- Убедитесь, что все характеристики грузоподъемности прицепа не превышают максимально допустимых значений.
- Проверьте надежность крепления дышла прицепа, страховочных цепей и других элементов соединения прицепа с автомобилем.
- Надежно закрепите все перевозимые на прицепе предметы, чтобы в процессе движения они не могли смещаться.

- Убедитесь в исправности всех приборов наружного освещения и тормозных механизмов, как прицепа, так и автомобиля.
- Проверьте техническое состояние шин. Замерьте давление воздуха в шинах автомобиля и прицепа (включая запасное колесо). Давление в шинах прицепа должно соответствовать значению, рекомендованному изготовителем прицепа.
- Уточните действующие ограничения Правил дорожного движения на максимальную скорость движения легкового автомобиля с прицепом. Планируя совершить поездку по нескольким странам, заранее узнайте особенности местных требований и ограничений, касающихся буксировки прицепа легковым автомобилем, так как в каждой стране могут быть свои особенности.

### Меры безопасности при буксировке прицепа

Дополнительная масса и увеличенные габариты автопоезда, образованного автомобилем и прицепом, заметно влияют на управляемость и тяговые возможности вашего автомобиля. Поэтому при транспортировании прицепа необходимо владеть некоторыми специальными навыками и приемами вождения.

Для обеспечения безопасности (вашей и других людей) не пожалейте времени и попрактикуйтесь в маневрировании с прицепом в безопасном месте прежде, чем отправиться в путь. Следуйте изложенным ниже рекомендациям.

Ограничение скорости движения автопоезда, состоящего из легкового автомобиля и прицепа, установлено на уровне 100 км/ч.

### **Скорость движения и переключение передач**

При транспортировании прицепа в любых условиях движения скорость должна быть ниже, чем в тех же условиях для автомобиля без прицепа.

Соблюдайте ограничения скорости, установленные Правилами дорожного движения. При высоких скоростях движения прицеп может «вилять», что затруднит управление автомобилем.

Если ваш автомобиль оборудован автоматической коробкой передач, то при движении по ровным дорогам устанавливайте рычаг селектора в положение D, а при движении по пересеченной местности - в положение D<sub>3</sub>. Дополнительная информация по переключению передач при движении по пересеченной местности дана ниже, на этой странице.

### **Автомобили, оснащенные АКП с пятью диапазонами селектора передач**

Во время движения на подъемах или на спусках используйте секвентальный режим переключения передач таким образом, чтобы иметь возможность торможения двигателем.

В зависимости от скорости движения и состояния дороги, включайте 4-ю, 3-ю, 2-ю или 1-ю передачу. Не используйте пятую передачу. Рекомендуемые передачи (в зависимости от скорости движения) приведены в таблице.

Передача	Скорость движения
1	0 – 60 км/ч
2	40 – 100 км/ч
3	свыше 80 км/ч

### **Повороты и торможение**

Помните, что длина автопоезда значительно превышает длину одиночного автомобиля. Выполняя поворот, двигайтесь медленнее, чем вы привыкли. Учтите, что при повороте автопоезда прицеп движется по дуге меньшего радиуса, чем автомобиль, и может наехать или столкнуться с препятствием, которое автомобиль свободно миновал. Следует учитывать, что тормозной путь автомобиля, буксирующего прицеп, увеличивается. Поэтому, двигаясь с прицепом, вам следует поддерживать увеличенную дистанцию до впереди идущего автомобиля. Торможение следует начинать раньше, чем для автомобиля без прицепа. Старайтесь избегать резких торможений и поворотов. Это может привести к складыванию автопоезда или опрокидыванию прицепа.

### **Движение по пересеченной местности**

При преодолении затяжных подъемов внимательно следите за температурным режимом двигателя по стрелочному указателю на приборной панели. Если стрелка указателя приблизилась к зоне перегрева двигателя (красная зона шкалы), то выключите кондиционер и снизьте скорость движения. При необходимости остановитесь на обочине дороги и дайте двигателю остыть.

### **Автомобили, оснащенные АКП с семью диапазонами селектора передач**

Если при подъемах происходят частые переключения автоматической коробки передач, переключите рычаг селектора передач в положение D<sub>3</sub>.

При остановке автопоезда на подъеме пользуйтесь рабочей тормозной системой или стояночным тормозом. Не удерживайте автомобиль на месте с помощью нажатия на педаль акселератора. Это может привести к перегреву автоматической коробки передач.

При движении по длинным спускам снизьте скорость и переключите коробку на более низкую передачу, чтобы использовать торможением двигателем. На крутых спусках включайте 1-ю передачу.

Не забывайте, что при движении на спуске тормозной путь увеличивается, особенно при буксировке прицепа.

Не рекомендуется буксировка прицепа по дороге, имеющей уклон более 12%.

Мы рекомендуем вам эксплуатировать автомобиль с прицепом только на дорогах с усовершенствованным покрытием, что полностью соответствует инструкциям изготовителя прицепа.

### ***Управление при боковом ветре***

Автопоезд более чувствителен по сравнению с одиночным автомобилем к действию порывов бокового ветра и аэродинамическим возмущениям от других автомобилей. Если вас на большой скорости обгоняет тяжелый грузовик или автопоезд, поддерживайте прямолинейное и равномерное движение своего автомобиля. Избегайте резкого маневрирования и торможения.

### ***Движение задним ходом***

Двигайтесь задним ходом осторожно и медленно, не вращайте излишне быстро рулевое колесо. При маневрировании задним ходом в стесненных условиях полезно, чтобы кто-либо, стоя снаружи, следил за перемещениями прицепа и направлял ваши действия. При маневрировании автопоезда задним ходом рекомендуется держаться за обод рулевого колеса снизу (а не сверху, как обычно, при движении передним ходом). При такой хватке сохраняется привычное соответствие между направлением поворота рулевого колеса и движением прицепа: смещение руки влево приводит к повороту прицепа также влево и наоборот.

### ***Парковка***

Устанавливая автопоезд на длительную стоянку, обеспечьте надежное торможение автомобиля и прицепа. Полностью включите стояночный тормоз и переведите рычаг переключения диапазонов автоматической коробки передач в положение "P" (Стоянка). Если на вашем автомобиле установлена механическая коробка передач, то включите первую передачу или передачу заднего хода. Дополнительно подложите под оба колеса прицепа тормозные упоры.

## Буксировка прицепа

---

### ***Автомобили, не поставляемые в европейские страны***

Ваш автомобиль не предназначен для буксировки прицепа. Исключение составляют только варианты исполнения автомобиля, предназначенные для эксплуатации в европейских странах. Уточните у вашего дилера, разрешена ли буксировка прицепа вашим автомобилем. Если разрешена, то изучите все рекомендации по транспортированию прицепа, которые изложены выше в данном разделе Руководства.

Регулярное проведение технического обслуживания является наилучшим способом поддержания автомобиля в исправном состоянии в течение всего срока службы. Своевременное выполнение в полном объеме всех операций техобслуживания обеспечит безотказность, безопасность и экономичность эксплуатации автомобиля. В данном разделе приведен перечень обязательных контрольных операций, и подробно описаны правильные и безопасные приемы их выполнения. Некоторые простые работы, связанные с техобслуживанием автомобиля, могут выполняться самим владельцем автомобиля. Регламент технического обслуживания автомобиля содержит перечень и периодичность выполнения указанных в нем операций.

Общие правила безопасности при выполнении техобслуживания автомобиля .....	250
Регламент технического обслуживания автомобиля .....	251
Отметки о выполнении технического обслуживания автомобиля .....	256
Расположение заправочных горловин и контрольных щупов .....	257
Моторное масло .....	259
Охлаждающая жидкость двигателя .....	261
Жидкость омывателя ветрового стекла ...	264
Трансмиссионное масло .....	265
Рабочая жидкость для автоматической трансмиссии .....	265
Трансмиссионное масло для механической коробки передач .....	267
Рабочая жидкость тормозного привода и привода сцепления .....	267
Рабочая жидкость рулевого гидроусилителя .....	268
Фильтрующий элемент воздухоочистителя .....	269
Топливный фильтр .....	271
Приборы освещения и сигнализации .....	272
Кондиционер .....	288
Воздушный фильтр системы вентиляции салона .....	289
Щетки стеклоочистителя .....	291
Колеса и шины .....	293
Аккумуляторная батарея .....	300
Хранение автомобиля .....	302

Все операции технического обслуживания и ремонта, не упомянутые в данном разделе Руководства, должны выполняться механиками сервисного центра дилера компании Honda или другими квалифицированными специалистами.

### Важные рекомендации по безопасности

Чтобы исключить несчастные случаи, прочтите все инструкции по проведению операций техобслуживания до того, как приступите к их выполнению. Для самостоятельного проведения технического обслуживания автомобиля вы должны иметь необходимый инструмент и обладать требуемыми знаниями и навыками.

- Установите автомобиль на ровную горизонтальную площадку, включите стояночный тормоз и заглушите двигатель.
- Для очистки узлов и деталей автомобиля пользуйтесь имеющимися в продаже специальными чистящими средствами, но не используйте для этой цели бензин.
- Во избежание пожара и взрыва запрещается курить или допускать наличие источников искр и пламени вблизи аккумуляторной батареи, емкостей с горюче-смазочными материалами, а также элементов топливной системы автомобиля.
- Обслуживая аккумуляторную батарею или работая со сжатым воздухом, носите защитные очки и рабочую одежду.

### ПРЕДОСТЕРЕЖЕНИЕ

**Некачественное техническое обслуживание или невыполнение необходимого ремонта автомобиля может стать причиной аварии с тяжелыми травмами или гибелью людей.**

**Неукоснительно выполняйте все рекомендации по проверке и техническому обслуживанию автомобиля в соответствии с регламентом, приведенным в данном Руководстве по эксплуатации, а также в отдельной сервисной книжке.**

### Наиболее вероятные причины травм при выполнении технического обслуживания

- **Отравление отработавшими газами.** При пуске двигателя в плохо вентилируемом помещении вы рискуете отравиться оксидом углерода (угарным газом).
- **Ожоги от прикосновения к раскаленным деталям.** Прежде чем дотрагиваться до любых деталей двигателя, радиатора и системы выпуска отработавших газов, дождитесь их охлаждения.

- **Травмы от вращающихся деталей.** Проявляйте осторожность. Оповестите других людей о том, что вы запускаете двигатель.

### ПРЕДОСТЕРЕЖЕНИЕ

**Невыполнение инструкций по безопасному выполнению операций техобслуживания может привести к травмам и гибели – вашей или других людей.**

**Неукоснительно выполняйте все рекомендации по проверке и техническому обслуживанию автомобиля в соответствии с регламентом, приведенным в данном Руководстве по эксплуатации.**

В данном Руководстве приведены только важнейшие правила безопасного выполнения работ. Однако невозможно заранее предусмотреть все опасные ситуации, которые могут возникнуть при самостоятельном выполнении технического обслуживания автомобиля. Поэтому только вы сами можете решить, способны ли вы выполнить ту или иную операцию, не подвергая опасности себя и других людей.

Регламент периодического технического обслуживания включает в себя полный перечень работ, необходимых для поддержания вашего автомобиля в технически исправном состоянии. Все операции технического обслуживания должны выполняться по определенной технологии и с соблюдением стандартов, принятых в сервисной сети компании Honda. Техническое обслуживание должно выполняться только квалифицированным персоналом с применением соответствующего технологического оборудования. Производственные условия и персонал сервисной станции дилера компании Honda в полной мере удовлетворяют всем предъявляемым требованиям.

Регламент техобслуживания автомобиля, приведенный в Руководстве по эксплуатации на стр. 253 – 255, относится ко всем автомобилям, за исключением автомобилей, поставляемых в страны Европы.

Регламент технического обслуживания автомобилей, предназначенных для европейских стран, приведен в отдельной Гарантийной и Сервисной книжке, которая является частью документации, поставляемой в этих странах вместе с автомобилем.

Перечень операций технического обслуживания и периодичность их проведения установлены в предположении, что автомобиль используется в качестве индивидуального транспортного средства для перевозки пассажиров и багажа. В процессе эксплуатации автомобиля придерживайтесь следующих правил:

- Не перегружайте автомобиль. Превышение максимальной разрешенной массы автомобиля вызывает дополнительные нагрузки на двигатель, тормозные механизмы и другие агрегаты и детали автомобиля.
- Эксплуатируйте автомобиль на дорогах с усовершенствованным покрытием с соблюдением ограничений на максимальную скорость движения.
- Используйте автомобиль регулярно, стараясь избегать частых поездок на короткие расстояния (в несколько километров).
- Эксплуатируйте автомобиль только на бензине рекомендуемого типа и качества (см. стр. 204).

При проведении технического обслуживания автомобиля рекомендуем вам использовать только оригинальные запасные части, имеющие марку Honda, и рекомендованные компанией Honda эксплуатационные жидкости или их эквивалентные заменители. Запасные части и эксплуатационные материалы, поставляемые в сервисную сеть компании Honda, не отличаются по своим качествам от аналогичных изделий и продуктов, используемых на сборочных заводах. Поэтому вы можете быть уверены в том, что они в полной мере подходят для вашего автомобиля и будут служить безупречно.

### **Периодические контрольные операции, выполняемые владельцем автомобиля**

В процессе эксплуатации автомобиля регулярно (не реже указанной периодичности) выполняйте все перечисленные ниже контрольные проверки важнейших агрегатов и систем автомобиля.

- Уровень масла в картере двигателя - проверяйте при каждой заправке автомобиля топливом, см. стр. 207.
- Уровень охлаждающей жидкости двигателя - проверяйте уровень жидкости в расширительном бачке системы охлаждения при каждой заправке автомобиля топливом, см. стр. 209.
- Уровень жидкости в бачке стеклоомывателя - проверяйте уровень жидкости ежемесячно. Если вы вынуждены часто пользоваться омывателем ветрового стекла, то проверяйте уровень жидкости в бачке при каждой заправке автомобиля топливом, см. стр. 264.
- Щетки стеклоочистителя - проверяйте состояние щеток ежемесячно. Если качество очистки ветрового стекла ухудшилось, проверьте щетки на наличие признаков износа, трещин и других дефектов.
- Автоматическая коробка передач - проверяйте уровень рабочей жидкости ежемесячно, см. стр. 265.
- Тормозной гидравлический привод и гидравлический привод сцепления - проверяйте уровень рабочей жидкости ежемесячно, см. стр. 267.
- Тормозная педаль - проверьте плавность прямого и обратного хода тормозной педали.
- Стояночный тормоз - проверьте плавность прямого и обратного хода рычага стояночного тормоза.
- Шины - проверяйте давление воздуха в шинах ежемесячно. Одновременно проконтролируйте степень износа протекторов шин и отсутствие мелких камней или других предметов, внедрившихся в протектор, см. стр. 293.
- Аккумуляторная батарея - проверяйте степень заряда батареи и отсутствие следов коррозии на выводах и клеммах батареи ежемесячно, см. стр. 300.
- Система кондиционирования воздуха (при наличии на автомобиле) - проверяйте функционирование системы еженедельно, см. стр. 288.
- Система обдува ветрового стекла - включите отопитель и кондиционер. Проверьте функционирование сопел обдува ветрового стекла. Проверку следует проводить ежемесячно.
- Приборы наружного освещения и сигнализации - ежемесячно проверяйте исправность фар, передних и задних габаритных фонарей, стоп-сигналов (в том числе верхнего стоп-сигнала, устанавливаемого на некоторые автомобили), указателей поворота и фонарей освещения регистрационного знака, см. стр. 272.
- Двери и дверные замки - проверьте плавность открывания и закрывания всех дверей и крышки багажника, а также надежность запираения дверных замков.
- Звуковой сигнал - проверьте работоспособность звукового сигнала.



## Регламент технического обслуживания автомобиля (для стран СНГ)

Проводить техническое обслуживание после указанного пробега или по истечении срока (в зависимости от того, что наступит раньше)	x 1000 км		15	30	45	60	75	90	105	120	135	150	165
	месяцев		12	24	36	48	60	72	84	96	108	120	132
Замена моторного масла и маслянного фильтра <sup>*1</sup>	•	•	•	•	•	•	•	•	•	•	•	•	•
Очистка и замена фильтрующего элемента воздухоочистителя	○	•	○	•	○	•	○	•	○	•	○	•	○
Проверка зазоров в клапанах		•		•		•		•		•		•	
Замена топливного фильтра								•					
Очистка и замена свечей зажигания (иридиевые свечи)	○	○	○	○	○	○	○	•	○	○	○	○	○
Проверка состояния приводного ремня	○	○	•	○	○	•	○	○	•	○	○	○	○
Проверка содержания СО и СН	○	○	○	○	○	○	○	○	○	○	○	○	○
Проверка состояния щеток стеклоочистителей	○	○	○	○	○	○	○	○	○	○	○	○	○
Проверка состояния аккумуляторной батареи	○	○	○	○	○	○	○	○	○	○	○	○	○
Проверка приборов освещения и сигнализации	○	○	○	○	○	○	○	○	○	○	○	○	○
Проверка автомобиля в движении (устойчивость, шум, вибрация, работу указателей и индикаторов)	○	○	○	○	○	○	○	○	○	○	○	○	○

Руководствуйтесь данным регламентом технического обслуживания, в котором приведен только обязательный минимальный уровень технического обслуживания. В зависимости от региональных и климатических особенностей эксплуатации автомобиля, может потребоваться дополнительное обслуживание. Более детальная информация приведена в Гарантийной книжке.

- : Проверить техническое состояние или уровень; провести очистку или регулировку, восстановить уровень; при необходимости заменить.
- : Заменить.

\*1: Информация о замене топливного фильтра для тяжелых условий эксплуатации приведена на стр. 271

# Регламент технического обслуживания автомобиля (для стран СНГ)

Проводить техническое обслуживание после указанного пробега или по истечении срока (в зависимости от того, что наступит раньше)	х 1000 км	15	30	45	60	75	90	105	120	135	150	165
	месяцев	12	24	36	48	60	72	84	96	108	120	132
Замена охлаждающей жидкости	Первый раз – через 200000 км, повторно – через каждые 100000 км											
Замена рабочей жидкости трансмиссии *1	МКП				•				•			
	АКП			•			•			•		
Проверка передних и задних тормозных механизмов	○	○	○	○	○	○	○	○	○	○	○	○
Замена тормозной жидкости	Через каждые 36 месяцев (независимо от пробега)											
Регулировка стояночного тормоза	○	○	○	○	○	○	○	○	○	○	○	○
Замена пылевого фильтра (при его наличии)	○	•	○	•	○	•	○	•	○	•	○	○
Проверка давления воздуха в шинах и состояния шин	○	○	○	○	○	○	○	○	○	○	○	○
<b>Визуальный контроль состояния следующих компонентов:</b>												
Шаровые шарниры рулевых тяг, рулевой механизм, защитные чехлы	○	○	○	○	○	○	○	○	○	○	○	○
Детали подвески	○	○	○	○	○	○	○	○	○	○	○	○
Защитные чехлы приводных валов	○	○	○	○	○	○	○	○	○	○	○	○
Тормозные шланги и трубопроводы (в том числе – антиблокировочной системы)	○	○	○	○	○	○	○	○	○	○	○	○
Уровень и состояние всех рабочих жидкостей	○	○	○	○	○	○	○	○	○	○	○	○
Компоненты выпускной системы	○	○	○	○	○	○	○	○	○	○	○	○
Топливопроводы и их соединения	○	○	○	○	○	○	○	○	○	○	○	○

○: Проверить техническое состояние или уровень; провести очистку или регулировку, восстановить уровень; при необходимости заменить.

•: Заменить.

\*1: Информация о замене рабочей жидкости трансмиссии для тяжелых условий эксплуатации приведена на стр. 255

### ПРИМЕЧАНИЕ:

Если имеет место хотя бы один из нижеуказанных признаков тяжелых условий эксплуатации автомобиля, то операции технического обслуживания должны выполняться согласно регламенту, для которого в предыдущих таблицах или сносках имеется запись: «тяжелые условия». Дополнительные указания даны в таблице на этой странице.

### **Тяжелые условия эксплуатации автомобиля:**

- A: Частые короткие поездки на небольшие расстояния (до 8 км, при отрицательных температурах окружающего воздуха - до 16 км),
- B: Частые поездки в жаркую погоду (при температуре свыше 35°C).
- C: Длительные периоды работы двигателя в режиме холостого хода или продолжительное движение в интенсивном транспортном потоке с частыми разгонами и торможениями.
- D: Буксировка прицепа (для автомобилей, пригодных для буксировки прицепа), перевозка грузов на верхнем багажнике или постоянное использование автомобиля в горной местности.
- E: Движение по дорогам без покрытия, по грязным дорогам, по дорогам, которые подвергаются обработке противообледенительными средствами.

Операция технического обслуживания	Условия эксплуатации
Замена моторного масла и масляного фильтра	A, B, C, D, E
Рабочая жидкость трансмиссии	B, D

## Отметки о выполнении технического обслуживани (автомобили, предназначенные для стран СНГ)

<b>15000 км</b> (или 12 месяцев)	Подпись ответственного представителя сервисной станции или печать	Фактический пробег (км) или продолжительность эксплуатации автомобиля (месяцы)  Дата
<b>30000 км</b> (или 24 месяца)	Подпись ответственного представителя сервисной станции или печать	Фактический пробег (км) или продолжительность эксплуатации автомобиля (месяцы)  Дата
<b>45000 км</b> (или 36 месяцев)	Подпись ответственного представителя сервисной станции или печать	Фактический пробег (км) или продолжительность эксплуатации автомобиля (месяцы)  Дата
<b>60000 км</b> (или 48 месяцев)	Подпись ответственного представителя сервисной станции или печать	Фактический пробег (км) или продолжительность эксплуатации автомобиля (месяцы)  Дата
<b>75000 км</b> (или 60 месяцев)	Подпись ответственного представителя сервисной станции или печать	Фактический пробег (км) или продолжительность эксплуатации автомобиля (месяцы)  Дата

<b>90000 км</b> (или 62 месяцев)	Подпись ответственного представителя сервисной станции или печать	Фактический пробег (км) или продолжительность эксплуатации автомобиля (месяцы)  Дата
<b>105000 км</b> (или 84 месяца)	Подпись ответственного представителя сервисной станции или печать	Фактический пробег (км) или продолжительность эксплуатации автомобиля (месяцы)  Дата
<b>120000 км</b> (или 96 месяцев)	Подпись ответственного представителя сервисной станции или печать	Фактический пробег (км) или продолжительность эксплуатации автомобиля (месяцы)  Дата
<b>135000 км</b> (или 108 месяцев)	Подпись ответственного представителя сервисной станции или печать	Фактический пробег (км) или продолжительность эксплуатации автомобиля (месяцы)  Дата
<b>150000 км</b> (или 120 месяцев)	Подпись ответственного представителя сервисной станции или печать	Фактический пробег (км) или продолжительность эксплуатации автомобиля (месяцы)  Дата

## Расположение заправочных горловин и контрольных щупов

Автомобили, оснащенные двигателями 1,6 л и 1,8 л

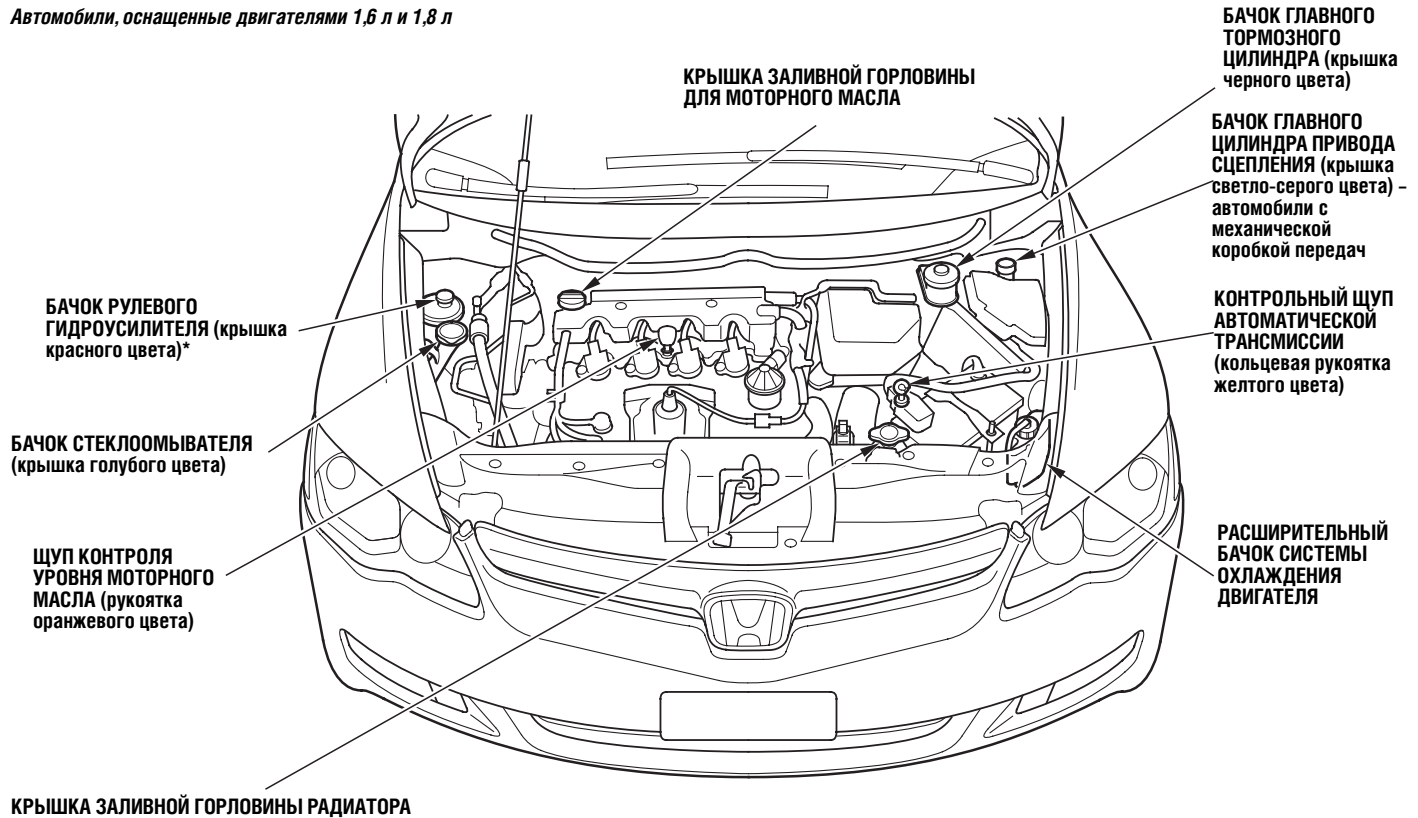

\* Кроме автомобилей, оснащенных электроприводным рулевым усилителем

## Расположение заправочных горловин и контрольных щупов

Автомобили, оснащенные двигателем 2.0 л

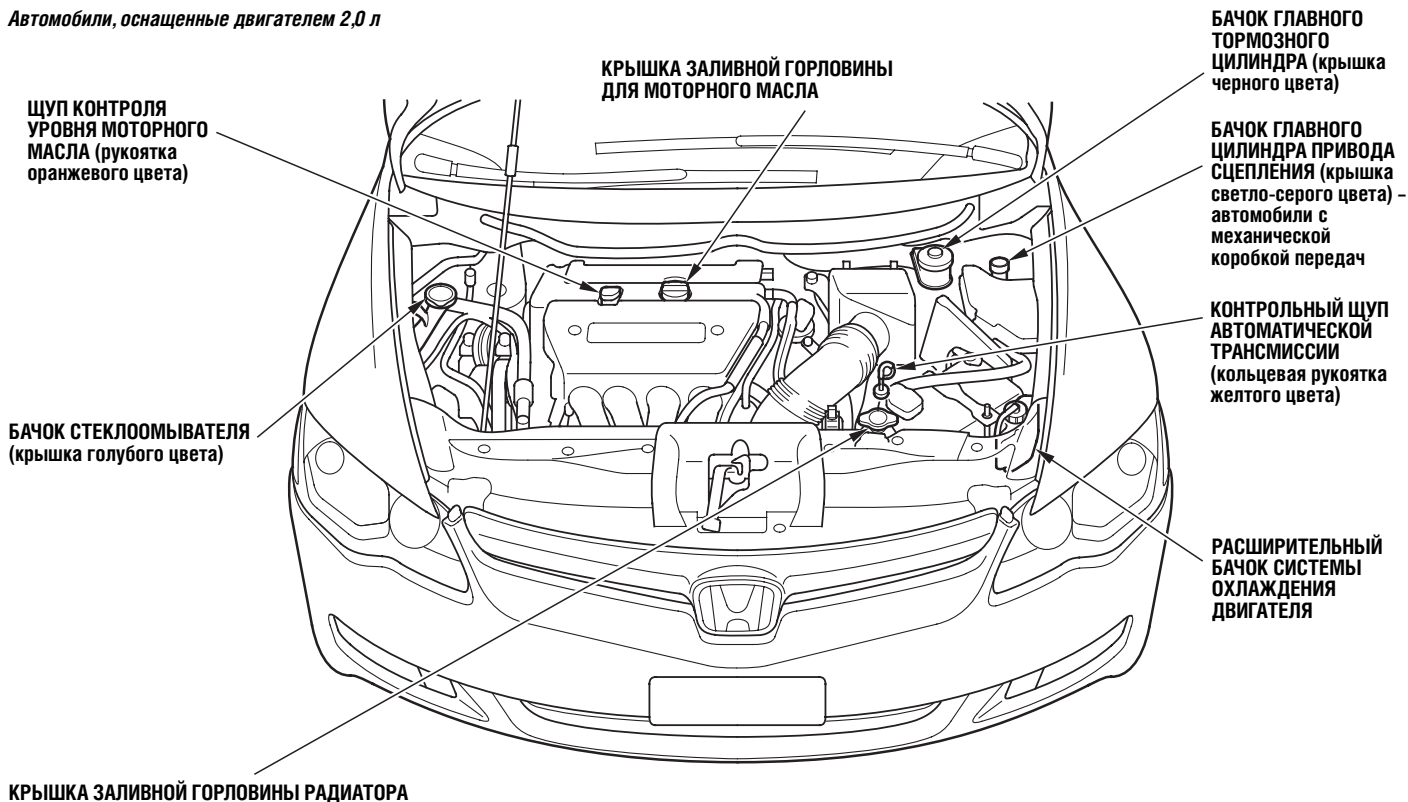

### Долив масла в двигатель

Автомобили, оснащенные двигателями 1,6 л и 1,8 л

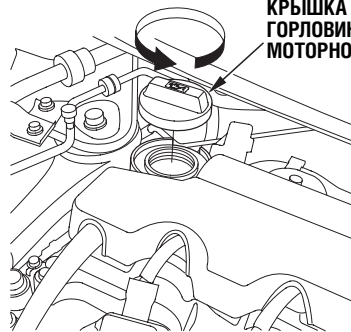

**КРЫШКА ЗАЛИВНОЙ ГОРЛОВИНЫ ДЛЯ МОТОРНОГО МАСЛА**

Для того чтобы долить масло в двигатель, отверните и снимите крышку заливной горловины, которая расположена на крышке клапанного механизма. Медленно долейте в двигатель требуемое количество моторного масла, стараясь его не пролить. Подтеки масла сотрите немедленно, так как они могут вывести из строя оборудование, расположенное в моторном отсеке.

Автомобили, оснащенные двигателем 2,0 л

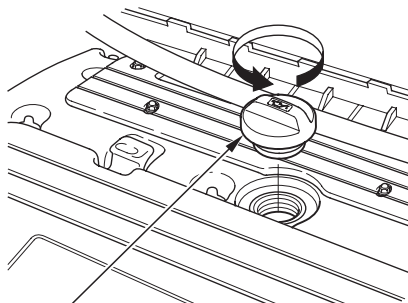

**КРЫШКА ЗАЛИВНОЙ ГОРЛОВИНЫ ДЛЯ МОТОРНОГО МАСЛА**

Установите крышку на место и надежно затяните ее. Прогрейте двигатель, затем заглушите его. Подождите около трех минут и проконтролируйте уровень масла в двигателе. Не переливайте масло выше верхней метки на щупе. Это может вывести двигатель из строя.

### Рекомендуемое моторное масло

#### *Автомобили для стран Европы*

Моторное масло играет первостепенную роль в обеспечении эксплуатационных показателей и долговечности двигателя. Используйте только высококачественное масло.

Настоятельно рекомендуем пользоваться моторными маслами компании Honda ACEA A1/B1 или ACEA A3/B3 в течение всего периода эксплуатации автомобиля.

## Моторное масло

Для правильного определения вязкости моторного масла (по стандарту SAE/ACEA), подходящего для вашего автомобиля, рекомендуем вам пользоваться диаграммой, которая приведена ниже.

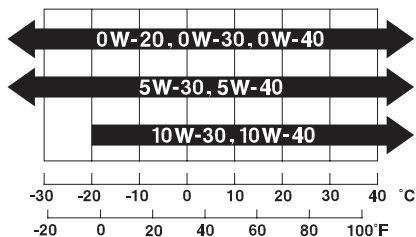

Температура окружающего воздуха

Пользуйтесь моторными маслами компании Honda ACEA A1/B1 или ACEA A3/B3 в течение всего периода эксплуатации автомобиля. Эксплуатация двигателя на этих моторных маслах улучшает топливную экономичность автомобиля.

### Рекомендуемое моторное масло Автомобили для всех, за исключением стран Европы

Моторное масло играет первостепенную роль в обеспечении эксплуатационных показателей и долговечности двигателя. Используйте только высококачественное масло. Настоятельно рекомендуем пользоваться моторными маслами компании Honda.

Для правильного определения вязкости моторного масла (по стандарту SAE), подходящего для вашего автомобиля, рекомендуем вам пользоваться диаграммой, которая приведена ниже.

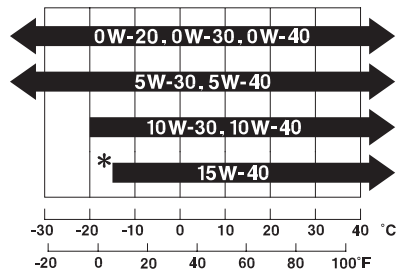

Температура окружающего воздуха

\* Кроме автомобилей, оснащенных датчиком уровня моторного масла

Пользуйтесь моторными маслами API с индексом качества не ниже SL. Эксплуатация двигателя на таких моторных маслах улучшает топливную экономичность автомобиля.

### Присадки

Агрегаты автомобиля Honda не требуют применения никаких дополнительных присадок, добавляемых в масло или рабочие жидкости. Использование различного рода присадок не приведет к реальному улучшению эксплуатационных показателей или долговечности двигателя и трансмиссии, а только увеличит эксплуатационные расходы по содержанию автомобиля.



### Долив охлаждающей жидкости

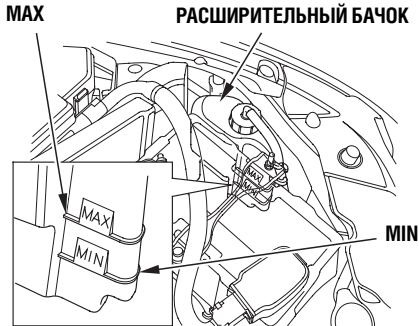

Автомобили, оснащенные двигателями 1,6 л и 1,8 л

Если уровень охлаждающей жидкости опустился до метки MIN или ниже, долейте охлаждающую жидкость и доведите ее уровень до верхней метки MAX. Проверьте наличие следов утечки охлаждающей жидкости из системы охлаждения двигателя.

### РАСШИРИТЕЛЬНЫЙ БАЧОК

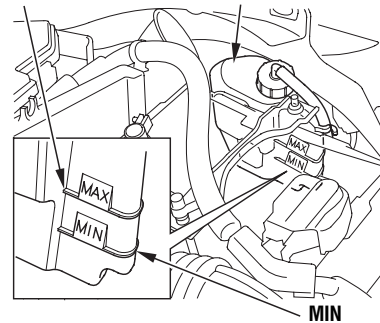

Автомобили, оснащенные двигателем 2,0 л

Пользуйтесь только всесезонной охлаждающей жидкостью Honda All Season Antifreeze/Coolant Type 2. Данная охлаждающая жидкость представляет собой смесь в равных пропорциях антифриза и воды. Запрещено доливать в систему охлаждения неразбавленный антифриз или простую воду.

Неподходящий антифриз может вызвать коррозионные разрушения многочисленных деталей системы охлаждения, которые изготовлены из алюминиевого сплава. Некоторые марки антифриза, встречающиеся на рынке, несмотря на утверждения фирм-изготовителей о нейтральности этих продуктов к алюминию, не обеспечивают должной антикоррозионной защиты алюминиевых деталей.

Если охлаждающая жидкость в расширительном бачке полностью отсутствует, то необходимо проверить ее уровень в радиаторе.

### **▲ ПРЕДОСТЕРЕЖЕНИЕ**

**Опасно снимать крышку заливной горловины радиатора, если двигатель еще не остыл. Это может привести к сильным ожогам брызгами горячей охлаждающей жидкости или паром.**

**Из соображений безопасности не снимайте крышку радиатора до тех пор, пока двигатель и радиатор не остынут.**

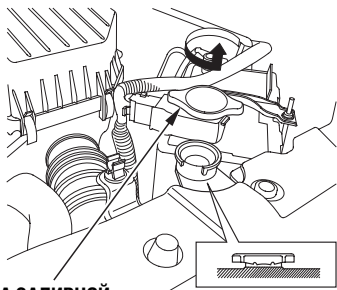

**КРЫШКА ЗАЛИВНОЙ ГОРЛОВИНЫ РАДИАТОРА**

Автомобили, оснащенные двигателями 1,6 л и 1,8 л

1. Убедитесь в том, что двигатель и радиатор остыли.
2. Не нажимая на крышку радиатора, поверните ее против часовой стрелки до упора. При этом давление в системе охлаждения двигателя снизится до атмосферного.
3. Нажмите на крышку сверху и дополнительно поверните ее против часовой стрелки. Затем снимите крышку с горловины.

**КРЫШКА ЗАЛИВНОЙ ГОРЛОВИНЫ РАДИАТОРА**

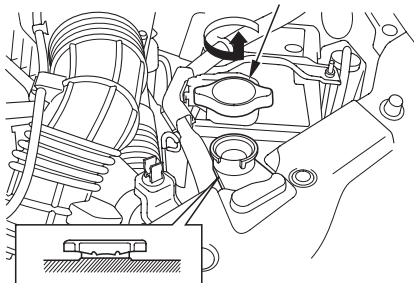

Автомобили, оснащенные двигателем 2,0 л

4. Уровень охлаждающей жидкости в радиаторе должен быть вровень с основанием заливной горловины. При необходимости долейте в радиатор охлаждающую жидкость.  
  
Доливайте охлаждающую жидкость медленно и осторожно, стараясь не разлить ее. Подтеки жидкости немедленно сотрите, так как она может повредить компоненты, находящиеся в моторном отсеке
5. Установите на место крышку горловины радиатора. Поверните ее по часовой стрелке до упора.

**РАСШИРИТЕЛЬНЫЙ БАЧОК**

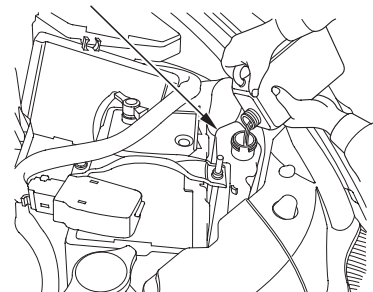

Автомобили, оснащенные двигателями 1,6 л и 1,8 л

6. Долейте охлаждающую жидкость в расширительный бачок до среднего уровня между метками MIN и MAX. Установите на место крышку расширительного бачка.

### РАСШИРИТЕЛЬНЫЙ БАЧОК

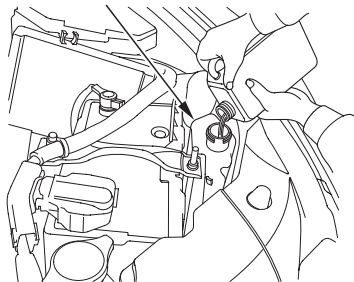

#### Автомобили, оснащенные двигателем 2,0 л

Не добавляйте в охлаждающую жидкость никакие дополнительные ингибиторы коррозии или другие присадки. Эти продукты могут вступить в реакцию с охлаждающей жидкостью или оказаться агрессивными по отношению к материалам, из которых изготовлены детали двигателя или радиатор.

## Жидкость омывателя ветрового стекла

Контролируйте уровень жидкости в бачке омывателя ветрового стекла не реже одного раза в месяц.

### КОНТРОЛЬНЫЙ ЩУП

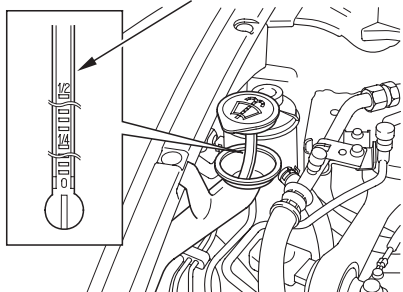

### Автомобили, оснащенные двигателями 1,6 л и 1,8 л

Контроль уровня жидкости в бачке омывателя осуществляется визуально по щупу при снятой крышке бачка (контрольный щуп прикреплен непосредственно к крышке).

### КОНТРОЛЬНЫЙ ЩУП

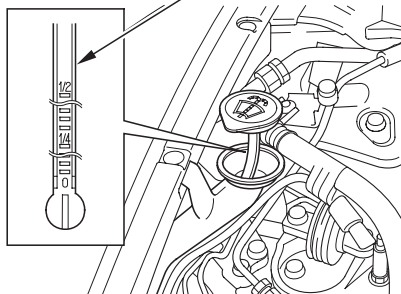

### Автомобили, оснащенные двигателем 2,0 л

В бачок омывателя ветрового стекла следует заливать только высококачественную моющую жидкость, предназначенную специально для этой цели. Подобные жидкости обладают высокими очищающими свойствами и низкой температурой замерзания.

Окончив заливку жидкости в бачок омывателя, намочите омывающей жидкостью мягкую ткань и протрите резиновые детали щеток стеклоочистителя. Этим вы продлите срок службы щеток.

### ВНИМАНИЕ

Запрещено заливать в бачок омывателя антифриз, охлаждающую жидкость двигателя или водный раствор уксуса. Использование антифриза приведет к повреждению лакокрасочного покрытия кузова, а раствор уксуса может вывести из строя насос омывателя. Применяйте только специальные жидкости, выпускаемые промышленностью и предназначенные для омывателя ветрового стекла.

## Рабочая жидкость для автоматической трансмиссии

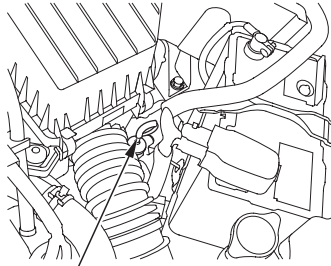

### КОНТРОЛЬНЫЙ ЩУП

Автомобили, оснащенные двигателями 1,6 л и 1,8 л

Уровень рабочей жидкости в автоматической трансмиссии контролируется при прогревом до нормальной рабочей температуры двигателя.

1. Установите автомобиль на ровную горизонтальную площадку и выключите двигатель.

### КОНТРОЛЬНЫЙ ЩУП

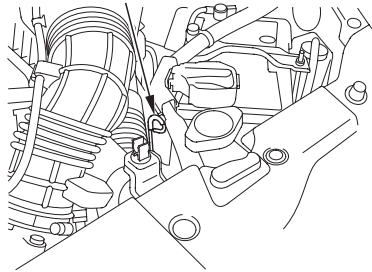

Автомобили, оснащенные двигателем 2,0 л

2. Выньте контрольный щуп (с кольцевой рукояткой желтого цвета) из картера трансмиссии и протрите его насухо чистой ветошью.

### КОНТРОЛЬНЫЙ ЩУП

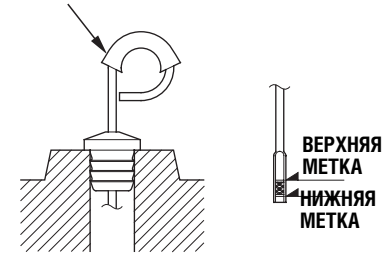

Автомобили, оснащенные двигателями 1,6 л и 1,8 л

3. Вставьте щуп в трубку и опустите его до упора, как показано на рисунке.
4. Снова выньте щуп и проконтролируйте уровень рабочей жидкости, который должен находиться между верхней и нижней метками.

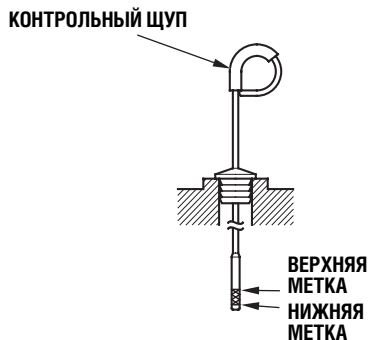

### Автомобили, оснащенные двигателем 2,0 л

5. Если уровень рабочей жидкости находится ниже минимальной метки, долейте в картер автоматической трансмиссии рабочую жидкость рекомендуемой марки и доведите ее уровень до верхней метки.

Доливайте рабочую жидкость медленно и осторожно. Подтеки жидкости немедленно сотрите, так как они могут повредить оборудование, расположенное в моторном отсеке.

Разрешается использовать только предназначенную для автоматических трансмиссий рабочую жидкость ATF-Z1 марки Honda. Для временной замены указанной рабочей жидкости можно использовать эквивалентную ей по свойствам рабочую жидкость марки ATF DEXRONT III. Однако при продолжительном использовании этой жидкости возможны затруднения при переключении передач. При первой же возможности слейте из трансмиссии временную рабочую жидкость, промойте трансмиссию рекомендуемой жидкостью ATF-Z1 марки Honda и залейте в трансмиссию эту жидкость.

6. Вставьте щуп в трубку и опустите его до упора, как показано на рисунке.

Контроль уровня, слив и замену рабочей жидкости автоматической трансмиссии необходимо производить с периодичностью, предусмотренной регламентом технического обслуживания автомобиля.

### Трансмиссионное масло для механической коробки передач

Слив и замену рабочей жидкости механической коробки передач необходимо выполнять с периодичностью, предусмотренной регламентом технического обслуживания автомобиля.

Пользуйтесь только трансмиссионным маслом марки Honda MTF, предназначенным для механических коробок передач. Если данное масло отсутствует, то в качестве временной замены можно использовать масло группы SJ (по классификации API) с вязкостью SAE 10W-30 или 10W-40. Однако следует учитывать, что в моторных маслах отсутствуют присадки, необходимые для надежной работы трансмиссии. Продолжительная эксплуатация коробки передач на моторном масле может привести к затруднениям при переключении передач. При первой же возможности замените временное масло на масло, рекомендуемое компанией Honda.

### Рабочая жидкость тормозного привода и привода сцепления

Проверяйте уровень тормозной жидкости в бачке ежемесячно. На вашем автомобиле (в зависимости от варианта исполнения) может быть установлен один или два бачка, в которых необходимо контролировать уровень тормозной жидкости:

- бачок главного тормозного цилиндра (имеется на всех автомобилях),
- бачок главного цилиндра гидравлического привода сцепления (только на автомобилях с механической коробкой передач).

Замену тормозной жидкости в тормозном гидравлическом приводе необходимо производить с периодичностью, предусмотренной регламентом технического обслуживания автомобиля.

Для долива используйте только тормозную жидкость марки Honda или ее эквивалентный заменитель - тормозную жидкость типа DOT3 или DOT4. Используемая емкость с тормозной жидкостью должна быть герметично закрыта. Следует иметь в виду, что тормозная жидкость типа DOT5 не подходит для тормозной системы вашего автомобиля.

### Долив тормозной жидкости в бачок главного тормозного цилиндра

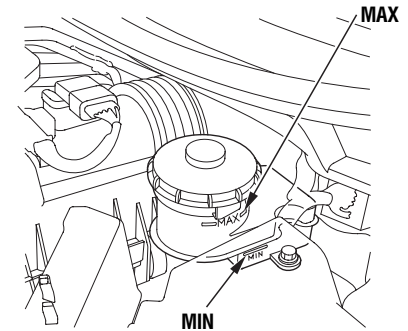

Уровень тормозной жидкости должен находиться между метками MIN и MAX, которые имеются на полупрозрачной стенке бачка главного тормозного цилиндра. Падение уровня тормозной жидкости до метки MIN или ниже нее может быть следствием неисправности тормозной системы. Обратитесь на сервисную станцию для проверки герметичности тормозного гидропривода и состояния тормозных колодок.

### Долив тормозной жидкости в бачок гидропривода сцепления

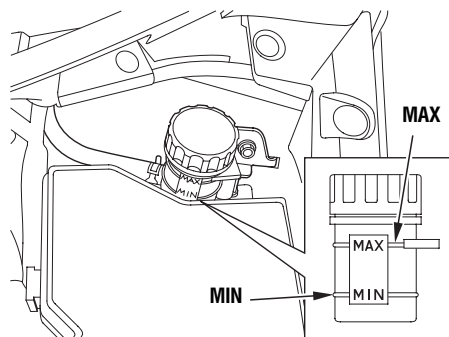

Уровень рабочей жидкости должен находиться между метками MIN и MAX, которые нанесены на полупрозрачную стенку бачка гидропривода сцепления. Если уровень жидкости снизился до метки MIN, долейте в бачок тормозную жидкость и доведите ее уровень до метки MAX. Для долива применяется та же рабочая жидкость, что и в тормозном гидроприводе.

Падение уровня рабочей жидкости в бачке может быть следствием нарушения герметичности гидропривода сцепления и утечки жидкости. В этом случае необходимо срочно обратиться на сервисную станцию для проверки состояния узлов и деталей гидропривода сцепления.

### Рабочая жидкость рулевого гидросилителя *Инструкции не относятся к автомобилям, оснащенным электроприводным рулевым усилителем (EPS)*

Необходимо проверять уровень рабочей жидкости в бачке рулевого гидросилителя, как минимум, ежегодно. Контроль уровня рабочей жидкости производится визуально на холодном двигателе. Уровень жидкости должен находиться между метками UPPER LEVEL (Верхний уровень) и LOWER LEVEL (Нижний уровень), которые имеются на полупрозрачной стенке бачка. Если уровень рабочей жидкости снизился до метки LOWER LEVEL, долейте в бачок рабочую жидкость и доведите ее уровень до метки UPPER LEVEL.

#### **ВНИМАНИЕ**

Эксплуатация рулевого гидросилителя вашего автомобиля разрешается только на фирменной рабочей жидкости марки Honda (типа V, II или S). Применение любой другой рабочей жидкости, например, используемой в автоматических коробках передач, может вывести систему из строя.

#### ВЕРХНИЙ УРОВЕНЬ

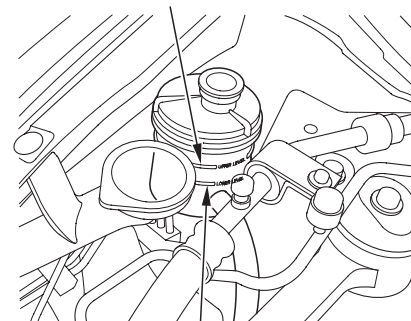

#### НИЖНИЙ УРОВЕНЬ

Падение уровня рабочей жидкости в бачке рулевого гидросилителя может быть следствием нарушения герметичности системы и утечки жидкости. В этом случае необходимо чаще контролировать уровень рабочей жидкости в бачке и при первой возможности обратиться на сервисную станцию для проверки состояния узлов и деталей рулевого гидросилителя.

#### **ВНИМАНИЕ**

Не удерживайте долго рулевое колесо в крайних положениях, когда колеса повернуты до упора влево или вправо. Это может вывести из строя гидронасос усилителя.



Замена фильтрующего элемента воздухоочистителя должна производиться с периодичностью, предусмотренной регламентом технического обслуживания автомобиля.

### **Очистка фильтрующего элемента**

*Только для фильтров с элементом сухого типа*

Очистка фильтрующего элемента воздухоочистителя также должна производиться с периодичностью, предусмотренной регламентом технического обслуживания автомобиля.

Чтобы очистить фильтрующий элемент воздухоочистителя, продуйте его сжатым воздухом в направлении, противоположном поступлению потока воздуха в двигатель. При отсутствии компрессора по месту проведения самостоятельного обслуживания воздухоочистителя, обратитесь на сервисную станцию дилера для выполнения этой операции.

### **Замена фильтрующего элемента Автомобили, оснащенные двигателями 1,6 и 1,8 л**

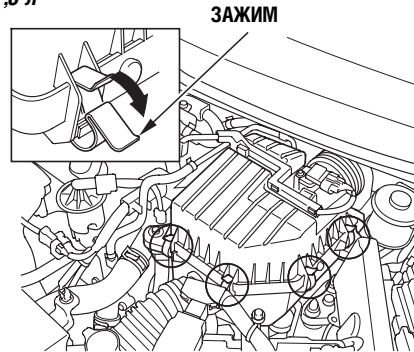

Фильтрующий элемент расположен в корпусе воздухоочистителя, который находится в моторном отсеке.

Для того чтобы заменить фильтрующий элемент воздухоочистителя, выполните следующее.

1. Освободите четыре крепежных зажима и снимите крышку корпуса воздухоочистителя.
2. Выньте старый фильтрующий элемент из корпуса воздухоочистителя.

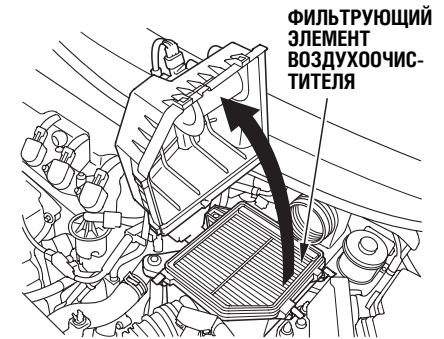

3. Очистите от пыли и грязи внутреннюю полость корпуса воздухоочистителя с помощью влажной ветоши.
4. Установите в корпус воздухоочистителя новый фильтрующий элемент.
5. Установите на место крышку корпуса воздухоочистителя и зафиксируйте ее с помощью четырех зажимов.

## Фильтрующий элемент воздухоочистителя

### Замена фильтрующего элемента Автомобили, оснащенные двигателем 2,0 л ЗАЖИМ

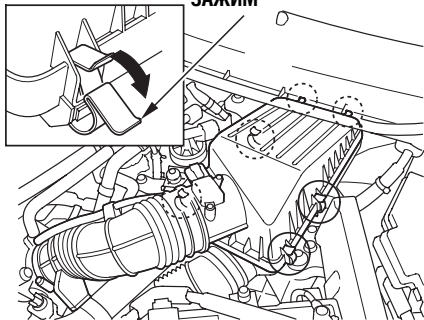

Фильтрующий элемент расположен в корпусе воздухоочистителя, который находится в моторном отсеке.

Для того чтобы заменить фильтрующий элемент воздухоочистителя, выполните следующее.

1. Освободите шесть крепежных зажимов и снимите крышку корпуса воздухоочистителя.

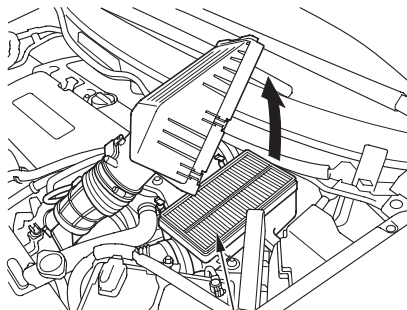

### ФИЛЬТРУЮЩИЙ ЭЛЕМЕНТ ВОЗДУХООЧИСТИТЕЛЯ

2. Выньте старый фильтрующий элемент из корпуса воздухоочистителя.
3. Очистите от пыли и грязи внутреннюю полость корпуса воздухоочистителя с помощью влажной ветоши.

4. Установите в корпус воздухоочистителя новый фильтрующий элемент.
5. Установите на место крышку корпуса воздухоочистителя и зафиксируйте ее с помощью шести зажимов.

Замена топливного фильтра должна производиться с периодичностью, предусмотренной регламентом технического обслуживания автомобиля.

Во всех странах, кроме стран Европы, рекомендуется заменять топливный фильтр через каждые 45000 км пробега или через каждые 3 года (в зависимости от того, что наступит раньше), если есть подозрение, что используемое топливо содержит включения, способные засорить фильтр. При постоянном вождении в пыльной атмосфере фильтр может засориться раньше указанного срока.

Для замены топливного фильтра обратитесь на сервисную станцию дилера, располагающую квалифицированным персоналом. Поскольку система питания двигателя топливом работает при избыточном давлении, неправильное или неумелое обращение с соединениями топливопроводов может привести к разбрызгиванию бензина и созданию пожароопасной ситуации.

Проверяйте исправность и функционирование приборов наружного освещения и сигнализации не реже одного раза в месяц. Перегоревшая лампа фары может стать причиной создания аварийной ситуации на дороге, поскольку ухудшится видимость из автомобиля. При неисправности приборов наружного освещения другие участники движения могут не заметить ваш автомобиль или не смогут своевременно получить предупреждение о начале торможения или маневре вашего автомобиля.

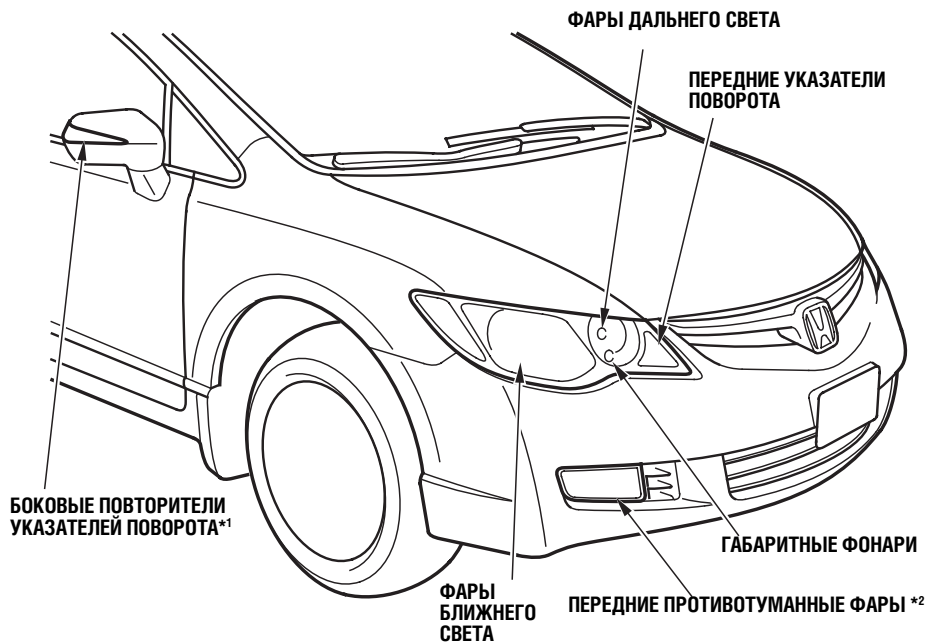

\*1: На некоторых автомобилях боковые повторители указателей поворота расположены на передних крыльях

\*2: Для некоторых вариантов исполнения автомобиля

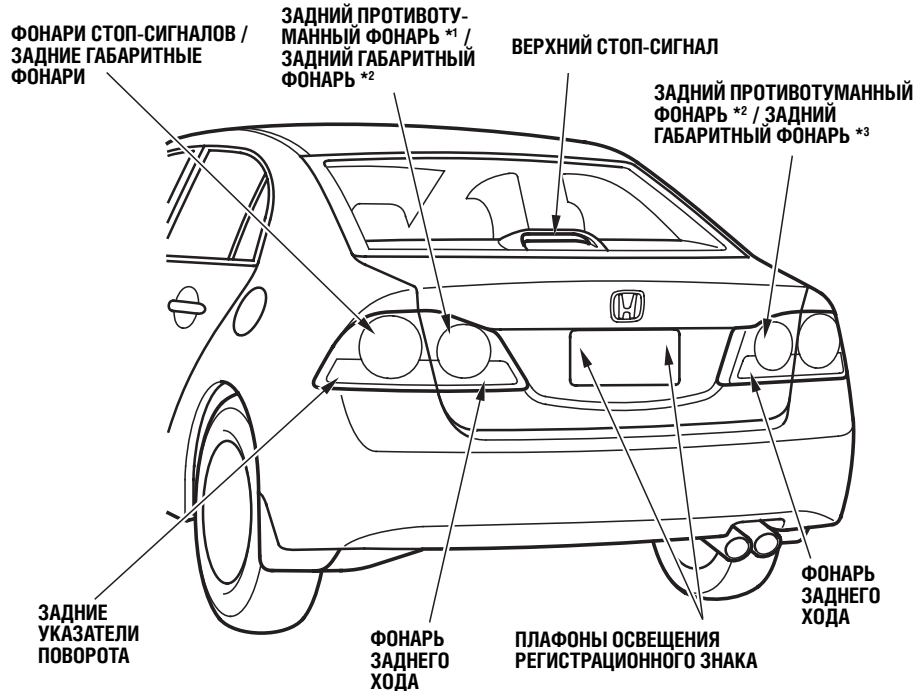

\*1: Для некоторых вариантов исполнения автомобиля с левым расположением рулевого колеса

\*2: Для некоторых вариантов исполнения автомобиля с правым расположением рулевого колеса

\*3: Для некоторых вариантов исполнения автомобиля

Проверьте исправность приборов наружного освещения и сигнализации в следующей последовательности.

- Передние фары (ближнего и дальнего света)
- Передние габаритные фонари
- Задние габаритные фонари
- Фонари стоп-сигналов
- Фонари указателей поворота
- Боковые повторители указателей поворота
- Фонари заднего хода
- Аварийная световая сигнализация
- Фонари освещения регистрационного знака
- Верхний фонарь стоп-сигнала
- Задний противотуманный фонарь (для некоторых вариантов исполнения автомобиля)
- Передние противотуманные фары (для некоторых вариантов исполнения автомобиля)

Если вы обнаружили перегоревшую лампу, сразу же замените ее на исправную. На стр. 345 приведены технические характеристики всех ламп, используемых в приборах освещения и сигнализации вашего автомобиля.

### Регулировка направления световых пучков фар

Вы купили автомобиль с правильно отрегулированными фарами. Однако если вы часто перевозите в багажнике тяжелые грузы или буксируете прицеп, может потребоваться дополнительная регулировка направления световых пучков фар. Для выполнения этой операции обратитесь в сервисный центр дилера компании Honda.

#### *Автомобили, оснащенные регулятором световых пучков фар*

Вертикальный угол наклона световых пучков фар можно отрегулировать, не выходя из салона. Более подробная информация приведена на стр. 113.

#### *Автомобили, оснащенные высоковольтными газоразрядными лампами фар ближнего света*

Ваш автомобиль оборудован системой автоматической коррекции вертикального угла наклона световых пучков фар ближнего света. Более подробная информация приведена на стр. 113.

### Высоковольтные газоразрядные лампы фар ближнего света (для некоторых вариантов исполнения автомобиля)

Газоразрядные лампы фар ближнего света могут оставаться под высоким напряжением даже после того, как вы выключите зажигание и извлечете ключ из замка зажигания. Поэтому самостоятельная проверка и замена газоразрядные лампы фар ближнего света категорически запрещена. Если лампа перегорит, обратитесь для ее замены в сервисный центр дилера компании Honda.

### Замена ламп в фарах

В передних фарах автомобиля используются галогенные лампы, которые требуют осторожного обращения. Заменяя перегоревшую лампу, держите новую лампу только за ее металлический цоколь и не трогайте стеклянную колбу пальцами. Оберегайте стеклянную колбу лампы от контакта с твердыми предметами. Если на колбе лампы оказались жировые следы пальцев, протрите ее чистой тканью, смоченной в спирте.

#### **ВНИМАНИЕ**

При работе галогенные лампы сильно нагреваются. Поэтому наличие на колбе следов масла или загрязнений может быстро вывести лампу из строя. Царапины на стеклянной колбе являются концентраторами напряжений и также могут стать причиной разрушения колбы при нагреве или сотрясении лампы.

### Фары дальнего света

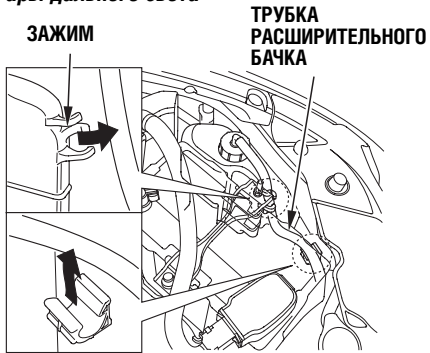

1. Откройте капот.

Для замены лампы левой фары необходимо освободить из двух зажимов трубку расширительного бачка, а затем снять бачок с держателя, потянув его вверх.

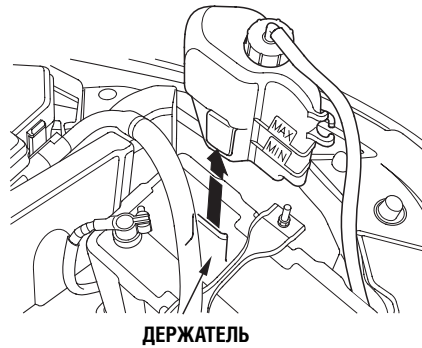

2. Отсоедините электроразъем лампы. Для этого нажмите на язычок фиксатора и снимите колодку с разъема лампы.

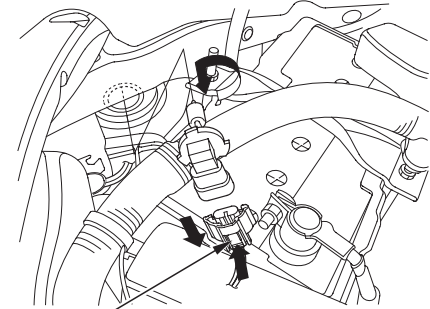

3. Снимите лампу, повернув ее приблизительно на четверть оборота против часовой стрелки.
4. Установите новую лампу и поверните ее на четверть оборота по часовой стрелке. Убедитесь, что лампа зафиксирована в нужном положении.

5. Вставьте штекерную колодку в электроразъем лампы до упора. Проверьте надежность соединения электроразъема лампы со штекером.
6. Включите фары, чтобы проверить исправность новой лампы.
7. (Левая фара)  
Для замены лампы левой фары необходимо освободить. Вставьте трубку расширительного бачка в два зажима. Установите на место расширительный бачок, проследив, чтобы его нижняя крепежная пластина попала в держатель.

### Фары ближнего света

ПИСТОНЫ

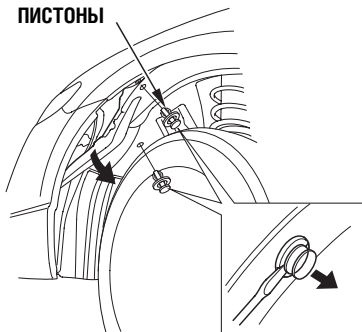

1. Для замены левой лампы запустите двигатель, поверните рулевое колесо до упора вправо и заглушите двигатель. Для замены правой лампы поверните рулевое колесо до упора влево.
2. С помощью отвертки с плоским жалом снимите два пистона крепления подкрылка.

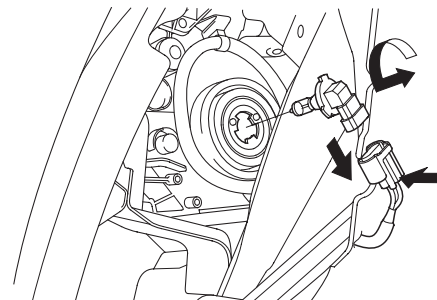

3. Снимите подкрылок с крыла и бампера.
4. Отсоедините электроразъем лампы. Для этого нажмите на язычок фиксатора и снимите колодку с разъема лампы.



5. Выньте перегоревшую лампу из патрона. Вставьте в патрон новую лампу. Вставьте патрон с лампой в фару. Поверните его по часовой стрелке до фиксации.
6. Включите ближний свет и проверьте исправность новой лампы.
7. Установите на место подкрылок, вставьте пистоны и нажмите на них для надежной фиксации.

### Замена ламп передних указателей поворота и передних габаритных фонарей

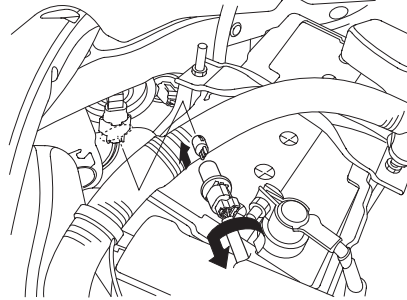

#### ЛАМПА ГАБАРИТНОГО ФОНАРЯ

1. Откройте капот.

Для замены левой лампы снимите расширительный бачок, как было изложено на стр. 275.

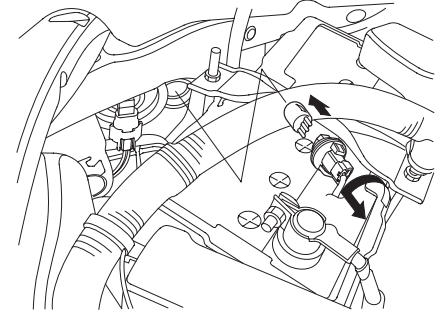

#### ЛАМПА УКАЗАТЕЛЯ ПОВОРОТА

2. Выньте патрон с перегоревшей лампой из корпуса фары, повернув его на четверть оборота против часовой стрелки.
3. Выньте перегоревшую лампу из патрона. Лампы вынимаются без дополнительного нажима и поворота. Вставьте в патрон новую лампу и нажмите на нее, чтобы продвинуть в патрон до упора.

- Установите патрон с лампой в корпус фары и поверните по часовой стрелке для фиксации.
- Включите наружные габаритные огни (или указатели поворота), чтобы проверить исправность новой лампы.

### Замена ламп в задних фонарях (под крыльями)

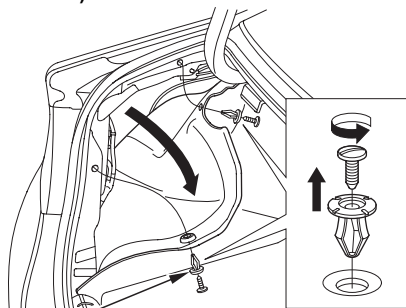

#### ПИСТОНЫ

- Откройте багажник.

Выверните два винта из пистонов крепления облицовки багажника. Сместите боковой элемент облицовки багажника в направлении стрелки (см. рисунок).

- Найдите перегоревшую лампу: стоп-сигнала и заднего габаритного фонаря или заднего указателя поворота.

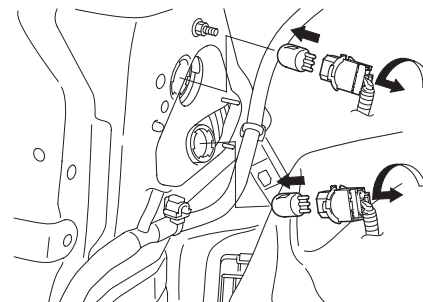

- Поверните патрон перегоревшей лампы на четверть оборота против часовой стрелки и выньте патрон вместе с лампой.
- Выньте перегоревшую лампу из патрона. Поворачивать лампу не нужно. Вставьте новую лампу в патрон до упора.

5. Вставьте патрон с лампой в корпус и зафиксируйте его, повернув на четверть оборота по часовой стрелке.
6. Включите освещение и проверьте исправную работу новой лампы.
7. Установите на место боковой элемент облицовки багажника. Проследите, чтобы облицовка вошла под край уплотнителя багажника.
8. Закрепите облицовку пистонами. Вверните винты в пистоны.

### Замена ламп в задних фонарях (под крышкой багажника)

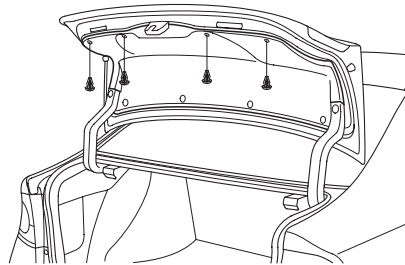

1. Откройте багажник.
2. На некоторых автомобилях сначала нужно снять четыре крепления с внутренней стороны крышки багажника, осторожно поддев их отверткой с плоским жалом. Аккуратно снимите облицовку.

Лампы заднего габаритного фонаря и фонаря заднего хода

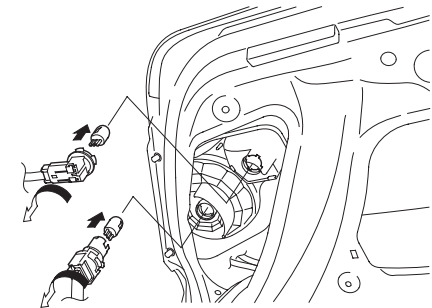

3. Определите, какая именно из ламп перегорела: лампа заднего габаритного фонаря, лампа противотуманного фонаря (для некоторых вариантов исполнения автомобиля) или лампа фонаря заднего хода.

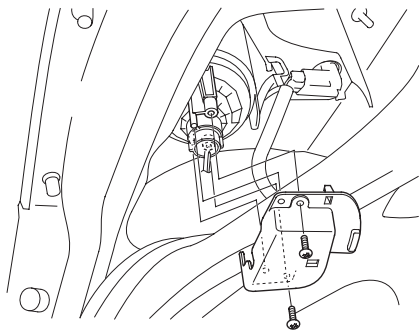

4. Для доступа к лампе противотуманного фонаря необходимо отвернуть два винта с помощью отвертки с крестовым жалом и снять крышку.

### ЛАМПА ЗАДНЕГО ПРОТИВОТУМАННОГО ФОНАря

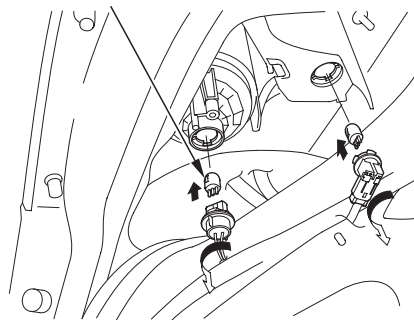

5. Поверните патрон перегоревшей лампы на четверть оборота против часовой стрелки и выньте патрон вместе с лампой.
6. Выньте перегоревшую лампу из патрона. Поворачивать лампу не нужно. Вставьте новую лампу в патрон до упора.

7. Вставьте патрон с лампой в корпус и надежно зафиксируйте его, повернув по часовой стрелке.
8. Проверьте исправную работу новой лампы.
9. После замены лампы заднего противотуманного фонаря установите на место крышку и надежно закрепите ее двумя винтами.
10. На некоторых автомобилях нужно установить на место внутреннюю облицовку крышки багажника, проследив, чтобы она зашла под край уплотнителя.
11. Надежно закрепите облицовку крышки багажника.

### Замена лампы верхнего стоп-сигнала

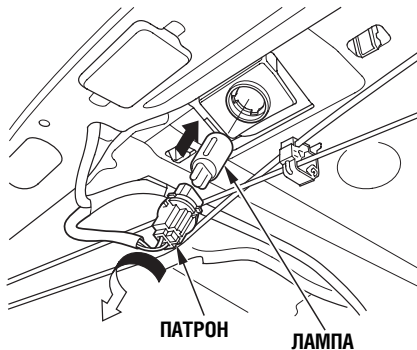

1. Откройте багажник. Поверните патрон перегоревшей лампы на четверть оборота против часовой стрелки и выньте патрон вместе с лампой.
2. Выньте перегоревшую лампу из патрона. Поворачивать лампу не нужно. Вставьте новую лампу в патрон до упора.

3. Вставьте патрон с лампой в корпус и надежно зафиксируйте его, повернув по часовой стрелке.
4. Проверьте исправную работу новой лампы.

### Замена лампы бокового повторителя указателя поворота (в крыле, для некоторых вариантов исполнения автомобиля)

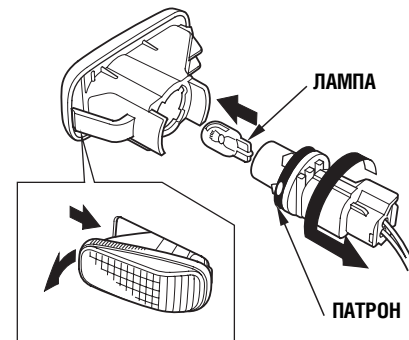

1. Нажмите на переднюю часть корпуса повторителя указателя поворота и сдвиньте его назад. Корпус в сборе с рассеивателем, патроном и лампой при этом выдвинется из гнезда кузова и его можно будет снять.
2. Поверните патрон перегоревшей лампы на четверть оборота против часовой стрелки и выньте из корпуса патрон вместе с лампой.

3. Выньте перегоревшую лампу из патрона. Поворачивать лампу не нужно. Вставьте новую лампу в патрон до упора.
4. Вставьте патрон с лампой в корпус и надежно зафиксируйте его, повернув по часовой стрелке.
5. Проверьте исправную работу новой лампы.
6. Вставьте корпус в гнездо кузова так, чтобы задняя часть корпуса была вставлена в гнездо глубже, чем его передняя часть. Нажмите на переднюю часть корпуса. Фонарь должен встать на место со щелчком.

### Замена лампы передней противотуманной фары (для некоторых вариантов исполнения автомобиля)

В передних противотуманных фарах установлены галогенные лампы, требующие осторожного обращения. Заменяя перегоревшую лампу, держите новую лампу только за ее пластмассовый цоколь и не трогайте стеклянную колбу пальцами. Оберегайте стеклянную колбу лампы от контакта с твердыми предметами. Если на колбе лампы оказались жировые следы пальцев, протрите ее чистой тканью, смоченной в спирте.

#### **ВНИМАНИЕ**

При работе галогенные лампы сильно нагреваются. Поэтому наличие на колбе следов масла или загрязнений может быстро вывести лампу из строя. Царапины на стеклянной колбе являются концентраторами напряжений и также могут стать причиной разрушения колбы при нагреве лампы.

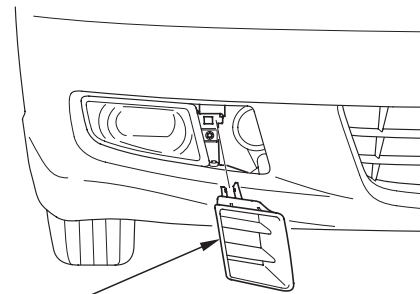

**БОКОВАЯ КРЫШКА**

1. Снимите боковую крышку с бампера, потянув ее на себя.

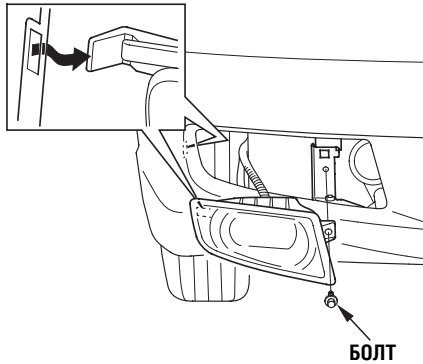

2. Отверните гаечным ключом болт крепления корпуса фары.
3. Снимите с бампера противотуманную фару в сборе, вынув язычок из паза крепления.

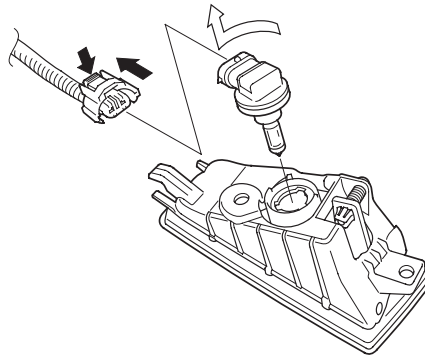

4. Нажмите на язычок фиксатора и отсоедините штекер проводки от электроразъема лампы.
5. Снимите лампу, повернув ее на четверть оборота против часовой стрелки.

6. Вставьте новую лампу. Поверните лампу на четверть оборота по часовой стрелке. Проследите, чтобы лампа надежно зафиксировалась.
7. Подсоедините электроразъем, продвинув его до упора.
8. Включите противотуманные фары и убедитесь, что новая лампа исправна.
9. Установите фару в сборе на прежнее место в бампер. Проследите, чтобы язычок был задвинут в паз кронштейна. Закрепите фару болтом, тщательно затянув его.
10. Установите на бампер боковую крышку.

### Замена ламп в плафонах освещения заднего регистрационного знака

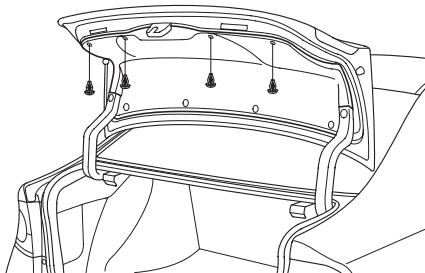

1. Откройте багажник.

На некоторых автомобилях сначала нужно снять четыре крепления с внутренней стороны крышки багажника, осторожно поддев их отверткой с плоским жалом. Аккуратно снимите облицовку.

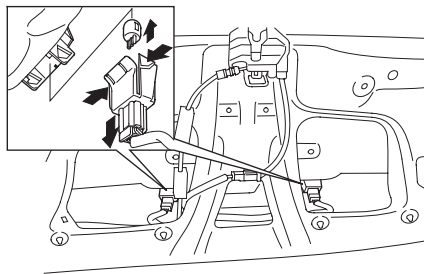

2. Выньте патрон с перегоревшей лампой из корпуса плафона, нажав на лапки фиксатора, расположенные по обеим сторонам патрона.
3. Выньте перегоревшую лампу из патрона. Лампа вынимается без дополнительного нажима и поворота. Вставьте в патрон новую лампу и нажмите на нее, чтобы продвинуть до упора.

4. Включите габаритные фонари чтобы проверить исправность новой лампы.
5. Установите патрон с лампой в корпус плафона, так чтобы она надежно зафиксировалась.
6. На некоторых автомобилях нужно установить на место внутреннюю облицовку крышки багажника, проследив, чтобы она зашла под край уплотнителя.
7. Надежно закрепите облицовку крышки багажника.



## Замена ламп в плафонах освещения салона

Плафоны освещения салона и индивидуального освещения разбираются одним и тем же способом. Однако в них используются различные лампы.

1. Снимите рассеиватель плафона. Для этого аккуратно просуньте небольшую отвертку под середину передней кромки рассеивателя и нажмите на отвертку, как на рычаг. Не пытайтесь «отковыривать» рассеиватель по всему периметру.

### ВЕРХНИЙ ПЛАФОН ОСВЕЩЕНИЯ САЛОНА

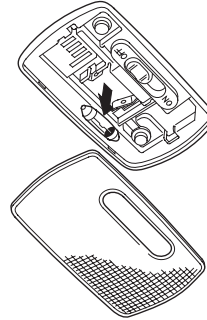

Верхний плафон:  
Снимите рассеиватель плафона. Для этого просуньте небольшую отвертку под середину передней кромки рассеивателя и нажмите на отвертку, как на рычаг.

### ПЛАФОНЫ ИНДИВИДУАЛЬНОГО ОСВЕЩЕНИЯ

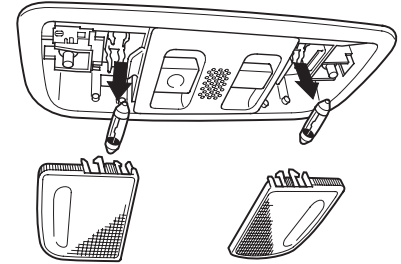

### Автомобили, оснащенные вентиляционным люком

Плафоны индивидуального освещения:  
Снимите рассеиватель плафона. Для этого просуньте небольшую отвертку под внутреннюю кромку рассеивателя и нажмите на отвертку, как на рычаг.

Дверные плафоны:

Снимите рассеиватель плафона. Для этого просуньте небольшую отвертку под кромку верхней левой или правой части рассеивателя и нажмите на отвертку, как на рычаг.

2. Выньте перегоревшую лампу из металлических лапок держателя.
3. Вставьте новую лампу в лапки держателя. Установите на место рассеиватель плафона и нажмите на него до щелчка.

**Замена ламп в плафонах индивидуального освещения на автомобилях без вентиляционного люка (для некоторых вариантов исполнения автомобиля)**



1. Установите, где именно находится перегоревшая лампа. Нажмите на рассеиватель, за которым находится вторая (исправная) лампа.
2. Аккуратно просуньте отвертку или пилку для ногтей в образовавшуюся щель между рассеивателями и заведите ее за край рассеивателя перегоревшей лампы. Снимите рассеиватель.

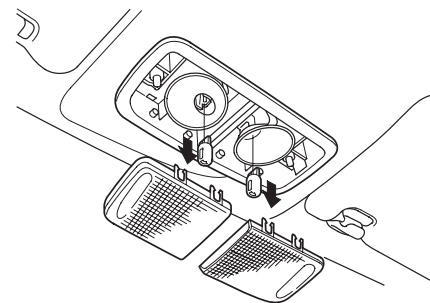

3. Выньте перегоревшую лампу из металлических лапок держателя.
4. Вставьте новую лампу в лапки держателя.
5. Установите на место рассеиватель плафона.

### Замена лампы освещения багажника

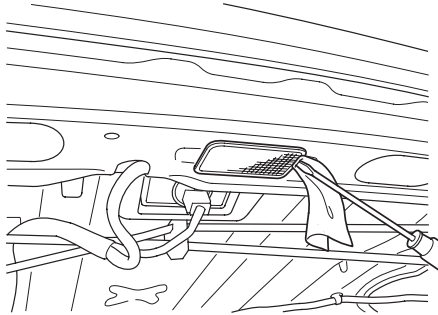

1. Откройте багажник.

Снимите плафон, осторожно поддев его левый край через мягкую ткань небольшой плоской отверткой.

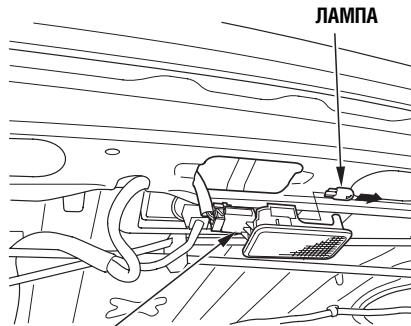

### ДЕРЖАТЕЛЬ

2. Выньте перегоревшую лампу из держателя. Вставьте в держатель новую лампу и продвиньте ее до упора.
3. Вставьте плафон в гнездо, утопив сначала его левую сторону. Нажмите на правый край плафона, чтобы он зафиксировался в правильном положении.

## Кондиционер (для некоторых вариантов исполнения автомобиля)

Ваш автомобиль оборудован закрытой системой кондиционирования воздуха. Все основные операции по техническому обслуживанию кондиционера, например, зарядка хладагентом, должны выполняться квалифицированным персоналом на сервисной станции. Владелец автомобиля может только периодически проверять нормальное функционирование системы кондиционирования воздуха.

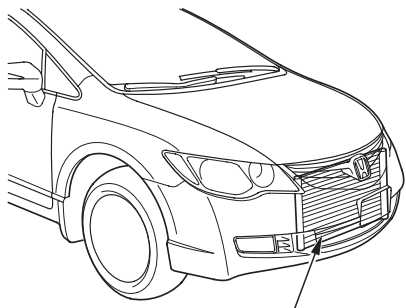

**КОНДЕНСАТОР КОНДИЦИОНЕРА**

Периодически осматривайте и очищайте снаружи ячейки радиатора системы охлаждения двигателя и конденсатора кондиционера от набившейся грязи, листьев, насекомых и т.п. Эти загрязнения препятствуют свободному прохождению воздуха через теплообменники и снижают эффективность теплопередачи. Для очистки радиатора и конденсатора используйте низконапорную водяную струю или мягкую щетку.

### **ВНИМАНИЕ**

Пластины радиатора двигателя и конденсатора кондиционера при неосторожном обращении могут быть легко деформированы. Поэтому не применяйте для наружной промывки теплообменников водяную струю с высоким напором или жесткие щетки.

В течение осенне-зимнего сезона необходимо регулярно, не реже одного раза в неделю, включать систему кондиционирования воздуха. Это требуется для поддержания смазочной пленки на деталях компрессора, образуемой маслом, которое содержится в хладагенте. Включите систему кондиционирования воздуха, по крайней мере, на 10 минут во время движения автомобиля с равномерной скоростью. Перед включением кондиционера двигатель должен быть прогрет до нормальной рабочей температуры.

При снижении эффективности охлаждения воздуха кондиционером обратитесь на сервисную станцию дилера для проверки исправности системы. Для заправки системы кондиционирования воздуха используется хладагент HFC-134a (R-134a).

### **ВНИМАНИЕ**

При проведении технического обслуживания системы кондиционирования воздуха необходимо использовать специальное оборудование, которое исключает попадание хладагента в атмосферу и обеспечивает возможность повторного использования хладагента. Выпуск паров хладагента в атмосферу наносит вред окружающей среде.

## Воздушный фильтр системы вентиляции салона (для некоторых вариантов исполнения автомобиля)

Воздушный фильтр системы вентиляции (пылевой фильтр) препятствует попаданию в салон автомобиля пылицы растений и дорожной пыли при работе отопителя, системы охлаждения и кондиционирования воздуха.

Замена воздушного фильтра системы вентиляции должна производиться с периодичностью, предусмотренной регламентом технического обслуживания автомобиля. Для автомобилей, поставляемых в европейские страны, регламент технического обслуживания включен в Сервисную книжку. Во всех остальных случаях обратитесь к регламенту технического обслуживания, содержащемуся в данном Руководстве.

Периодичность замены фильтра должна быть сокращена, если автомобиль преимущественно используется в городе, где воздух содержит много сажи, выбрасываемой в атмосферу промышленными предприятиями и грузовыми автомобилями с дизельными двигателями. Замените воздушный фильтр досрочно, если подача воздуха в салон автомобиля системой вентиляции уменьшилась.

### Замена воздушного фильтра

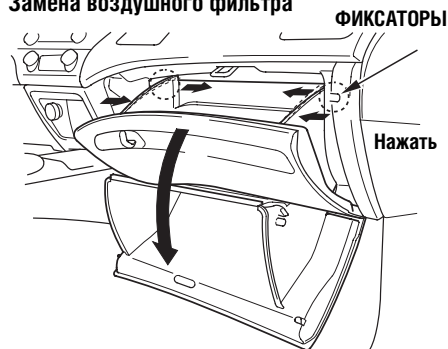

Воздушный фильтр системы вентиляции салона находится за перчаточным ящиком. Для замены фильтра выполните следующие действия:

1. Откройте перчаточный ящик.
2. Нажмите на боковые стенки перчаточного ящика, чтобы фиксирующие выступы стенок вышли из пазов передней панели.

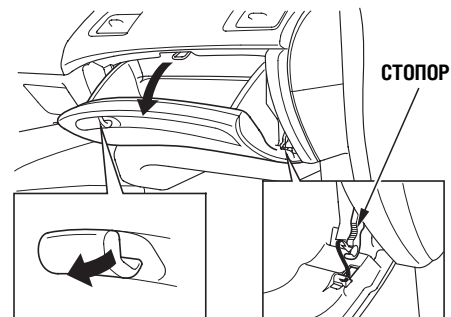

*Для некоторых вариантов исполнения автомобиля*

Нажмите на стопор, расположенный слева, и освободите его от перчаточного ящика, а затем отсоедините два фиксатора, нажав на боковые стенки перчаточного ящика.

3. Наклоните перчаточный ящик на себя и вниз.

## Воздушный фильтр системы вентиляции салона (для некоторых вариантов исполнения автомобиля)

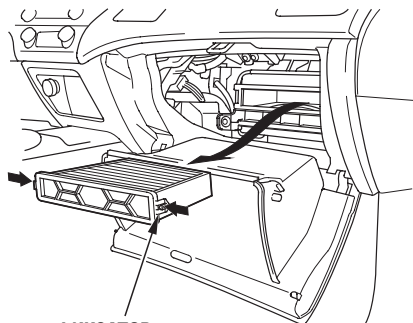

ФИКСАТОР

4. Снимите корпус фильтра. Для этого нажмите на фиксаторы и потяните корпус по направлению к себе.

ФИЛЬТРУЮЩИЙ ЭЛЕМЕНТ

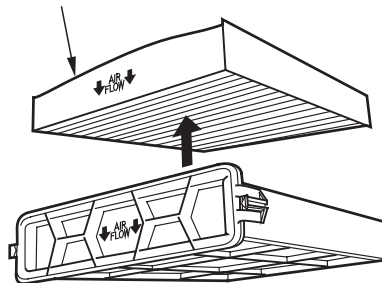

5. Извлеките фильтрующий элемент, осторожно вытянув его из корпуса фильтра в направлении, показанном стрелкой.
6. Установите новый фильтрующий элемент. Стрелки, изображенные около надписи AIR FLOW должны быть ориентированы вниз, в направлении воздушного потока, проходящего через фильтр.

7. Установите на место корпус фильтра. Проследите, чтобы оба фиксатора надежно защелкнулись.
8. Поверните корпус перчаточного ящика вверх и зафиксируйте его в первоначальном положении.

*Для некоторых вариантов исполнения автомобиля*

Установите на место стопор перчаточного ящика.

9. Закройте перчаточный ящик.

Если вам трудно самому выполнить вышеуказанные операции по замене пылевого фильтра, обратитесь к вашему дилеру сервисного центра Honda.

Проверяйте состояние щеток стеклоочистителя не реже, чем раз в полгода. Осмотрите щетки на предмет наличия трещин и потери упругости резиновых лезвий. Если щетки имеют следы повреждений и износа или стали плохо очищать поверхность ветрового стекла, вставьте в щетки новые лезвия.

### РЫЧАГИ И ЩЕТКИ СТЕКЛООЧИСТИТЕЛЯ

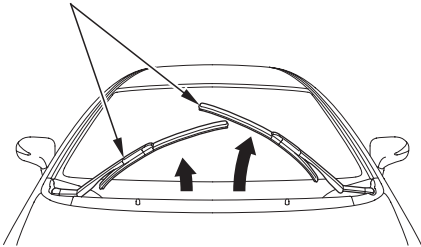

Для замены щеток стеклоочистителя выполните следующее.

1. Отведите рычаги стеклоочистителя от ветрового стекла. В первую очередь поднимайте рычаг стеклоочистителя, расположенный напротив водительского сиденья.

### ВНИМАНИЕ

Не открывайте капот при поднятых рычагах стеклоочистителя, чтобы не повредить капот или щетки стеклоочистителя.

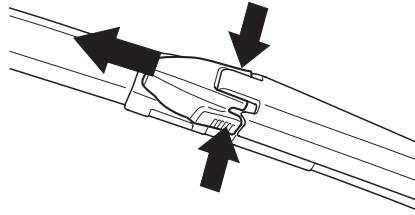

2. Сожмите фиксаторы и сдвиньте вдоль держателя щетки.

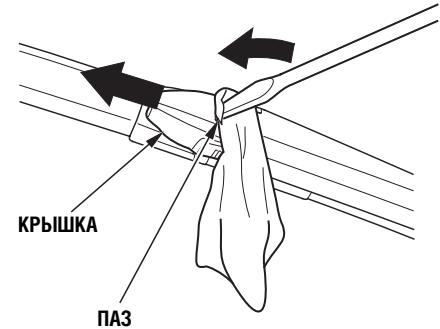

Если вы не можете снять защитную крышку, освободите фиксатор с помощью маленькой отвертки с плоским жалом. Для этого накройте паз куском ткани, вставьте в него отвертку, нажмите на крышку по направлению к верхней части щетки стеклоочистителя, и снимите крышку.

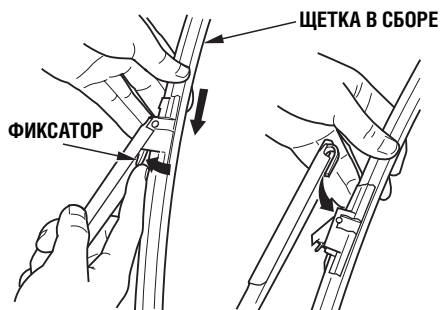

3. Снимите щетку в сборе с рычага следующим образом:

- Нажмите на фиксатор.
- Не отпуская фиксатор, сдвигайте щетку по направлению к фиксатору, пока она не освободится.

Снимая щетку, старайтесь не ударить ею в ветровое стекло.

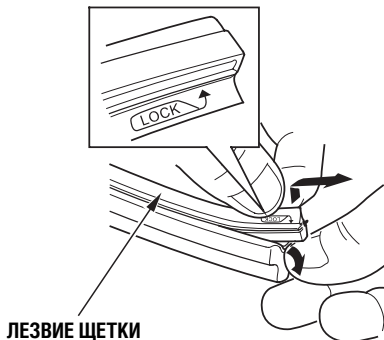

4. Выньте резиновое лезвие из держателя щетки:

- Найдите сторону лезвия с надписью LOCK (Замок). За эту сторону следует вытягивать лезвие из щетки.
- Потяните назад конец лезвия щетки с надписью LOCK. Затем возьмитесь за этот конец лезвия и снимите лезвие с держателя, сдвинув его вдоль щетки.

Снимая лезвие, не прилагайте чрезмерного усилия и не сгибайте лезвие, чтобы не повредить держатель щетки.

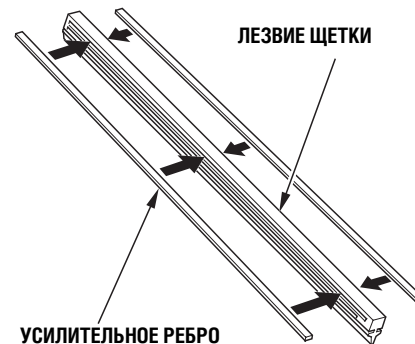

5. Осмотрите новое лезвие. Если оно не укомплектовано пластиковыми или металлическими усильтельными ребрами, которые должны располагаться в пазах вдоль основания лезвия, выньте усильтельные ребра из старого лезвия. Затем установите эти ребра в пазы нового лезвия.



6. Вставьте новое лезвие в держатель щетки:
  - Отведите назад любой конец держателя щетки.
  - Вставьте в держатель конец лезвия, не отмеченный надписью LOCK и продвиньте лезвие по направляющему пазу до упора.
7. Установите щетку в сборе на рычаг стеклоочистителя. Проверьте надежность фиксации щетки на рычаге.
8. Установите защитную крышку на рычаг стеклоочистителя.
9. Проверьте правильность установки лезвия и убедитесь, что его края не выступают из держателя.
10. Опустите рычаг стеклоочистителя со щеткой на ветровое стекло в рабочее положение. Первым опускайте рычаг щетки, расположенный напротив пассажирского сиденья, затем – рычаг, расположенный со стороны водителя.

### Колеса и шины

Для обеспечения безопасности движения автомобиля шины, установленные на ваш автомобиль, должны полностью соответствовать требованиям компании Honda по типу, конструкции, размерам и рисунку протектора. Колеса и шины должны быть в хорошем состоянии. В шинах должно поддерживаться номинальное давление воздуха.

Ниже приведены подробные инструкции по уходу за шинами и рекомендации по замене изношенных шин.

### ПРЕДОСТЕРЕЖЕНИЕ

**Эксплуатация автомобиля на сильно изношенных шинах или при ненормальном давлении воздуха в шинах может привести к дорожно-транспортному происшествию, в котором водитель и пассажиры рискуют получить тяжелые травмы и увечья или даже погибнуть.**

**Строго следуйте всем инструкциям настоящего Руководства по эксплуатации, которые касаются контроля и поддержания номинального давления воздуха в шинах, а также рекомендациям по эксплуатации и уходу за шинами.**

### Давление воздуха в шинах

Поддержание номинального давления воздуха в шинах обеспечивает наилучшее сочетание управляемости автомобиля, долговечности шин и вашего комфорта.

- Низкое давление воздуха в шинах приводит к быстрому и неравномерному износу протектора, ухудшает управляемость автомобиля, увеличивает расход топлива и, кроме того, делает более вероятным выход шин из строя из-за перегрева.
- Шины с чрезмерно большим давлением воздуха, ухудшают плавность хода автомобиля и более подвержены повреждением от ударов о дорожные выступы, ямы и т.п. Кроме того, излишне высокое давление воздуха в шинах является причиной неравномерного износа протектора.

Мы рекомендуем визуально проверять давление воздуха в шинах ежедневно перед поездкой на автомобиле. Если вы определили на глаз, что давление в шинах снизилось, немедленно проверьте давление воздуха с помощью шинного манометра.

Контролируйте давление воздуха в шинах всех колес с помощью шинного манометра не реже одного раза в месяц. Даже в полностью исправных шинах давление воздуха может понизиться за месяц на 10-20 кПа (0,1-0,2 кгс/см<sup>2</sup>). Не забывайте проверять давление воздуха в запасном колесе одновременно с проверкой остальных колес.

Давление воздуха проверяется только на холодных шинах. Шины можно считать холодными, если после остановки автомобиля прошло не менее трех часов или если после длительной стоянки автомобиля вы проехали расстояние не более 1,6 км. Подкачайте шину или, если требуется, выпустите из нее часть воздуха, чтобы довести давление до нормы, указанной на табличке, закрепленной на стойке дверного проема со стороны водителя.

После пробега автомобиля на расстояние в несколько километров шины успевают нагреться, и давление воздуха в них увеличивается на 30-40 кПа (0,3-0,4 кгс/см<sup>2</sup>) по сравнению с холодным состоянием. Это является вполне нормальным. Не следует снижать давление воздуха в прогретых шинах для приведения его к номинальной величине, которая установлена для холодных шин. В противном случае шины будут эксплуатироваться при пониженном давлении воздуха.

Вам следует приобрести и иметь в автомобиле собственный шинный манометр, который вы должны постоянно использовать при проверке давления воздуха в шинах. Имейте в виду, что шинные манометры работают с заметной погрешностью и дают определенный разброс показаний, поэтому предпочтительнее постоянно пользоваться одним и тем же измерительным прибором. В этом случае вы сможете своевременно заметить неисправность шины: обнаруженное небольшое снижение давления воздуха в шине можно с большой уверенностью отнести на счет ее повреждения, а не различий в показаниях манометров.

Бескамерные шины обладают определенной способностью восстанавливать свою герметичность после небольших проколов. Поскольку утечка воздуха часто происходит очень медленно, при обнаружении постепенного снижения давления воздуха в шине необходимо тщательно осмотреть ее, обращая внимание на наличие внедренных в протектор инородных предметов.

Для вашего удобства на стойке проема водительской двери закреплена табличка, на которой указаны размеры шин и нормативное давление воздуха в них.

### **Контроль технического состояния шин**

Каждый раз, когда вы проверяете давление воздуха в шинах, внимательно осмотрите их на предмет обнаружения механических повреждений протектора и боковин, мелких камней, гвоздей и подобных предметов, застрявших в протекторе, а также признаков сильного износа протектора.

Будьте особенно внимательны к следующим дефектам шин:

- Местное вздутие или выпучивание каркаса в зоне протектора или на боковинах. Шина с подобным дефектом подлежит замене.
- Порезы, трещины или расслоение каркаса боковины. Замените шину, если произошло обнажение корда каркаса.
- Предельный износ протектора шины.

МЕТКИ ИНДИКАТОРОВ ИЗНОСА

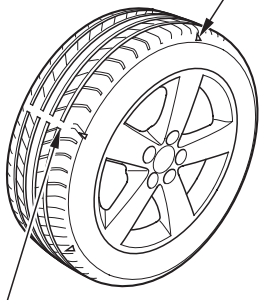

## ИНДИКАТОРЫ ПРЕДЕЛЬНОГО ИЗНОСА ПРОТЕКТОРА

Шины, которыми укомплектован ваш автомобиль, имеют индикаторы предельного износа, отформованные на протекторе. При уменьшении глубины рисунка протектора до 1,6 мм на его поверхности проявляются гладкие поперечные полоски шириной 12,7 мм, расположенные с определенным шагом по окружности шины.

Изношенные шины не создают достаточной силы тяги при движении по влажному дорожному покрытию. Поэтому шина подлежит обязательной замене, если на протекторе видны три индикатора износа (или более трех).

## Параметры установки колес и их балансировка

Кроме поддержания рекомендуемого давления воздуха в шинах, важное значение для продления срока их службы имеют правильные углы установки колес. Если протекторы шин изнашиваются неравномерно, необходимо обратиться на сервисную станцию для проверки и регулировки углов установки колес.

Если при движении автомобиля наблюдается заметная вибрация в подвеске или на рулевом колесе, следует обратиться на сервисную станцию дилера для балансировки колес. Балансировка колес в сборе должна обязательно проводиться также после ремонта и монтажа шин. После монтажа новых шин на колесные диски обязательно проследите, чтобы колеса в сборе были сбалансированы. Это улучшит комфортабельность езды на автомобиле и продлит срок службы шин. После монтажа шин рекомендуется выполнить как статическую, так и динамическую балансировку колес.

### ВНИМАНИЕ

*Только для автомобилей с колесами из алюминиевого сплава*

Применение неподходящих балансировочных грузов может привести к повреждению колес, изготовленных из алюминиевого сплава. Поэтому на такие колеса следует устанавливать только оригинальные балансировочные грузы, поставляемые в сервисную сеть компанией Honda.

## Перестановка колес

Передняя часть автомобиля

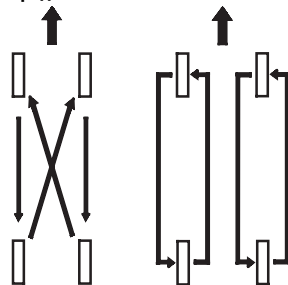

Шины с ненаправленным рисунком протектора

Шины с направленным рисунком протектора

Для того чтобы обеспечить более равномерный износ и продлить срок службы шин, периодически, через каждые 7500 км пробега автомобиля, переставляйте колеса. При каждой перестановке колес руководствуйтесь схемами, которые приведены на рисунке. Схемы на данной странице даны для случая комплектации вашего автомобиля малоразмерным запасным колесом, а также если по каким-либо причинам вы не хотите использовать при перестановке полноразмерное запасное колесо.

Приобретая новые шины для замены старых, следует иметь в виду, что некоторые модели шин имеют направленный рисунок протектора и должны вращаться при движении автомобиля передним ходом только в определенном направлении. Если на вашем автомобиле используются шины с направленным рисунком протектора, то можно менять местами только колеса одного борта (переднее и заднее).

В следующей колонке приведены схемы перестановки колес для случаев, когда наряду с основными колесами переустанавливается и полноразмерное запасное колесо.

### Шины с ненаправленным рисунком протектора

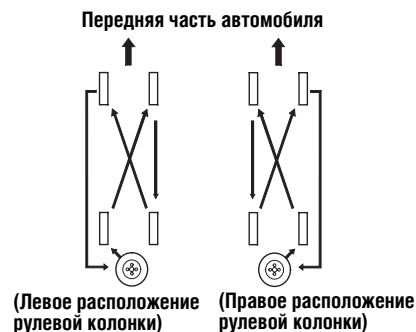

### Шины с направленным рисунком протектора

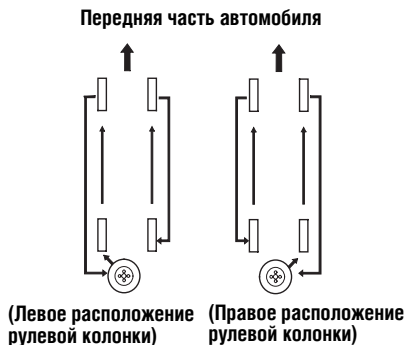

### Замена шин и колес

Приобретайте для своего автомобиля только радиальные шины. Проверьте, чтобы они полностью соответствовали прежним шинам по габаритным и монтажным размерам, допустимой вертикальной нагрузке, скоростной категории и максимальному допустимому давлению воздуха (см. маркировку на боковине шины).

Смешанная установка на автомобиль шин радиальной и диагональной конструкции запрещена, так как это ухудшает тормозную эффективность, тяговые свойства и управляемость автомобиля. При изменении типоразмера или конструкции шин нарушится также работа антиблокировочной системы (ABS).

Функционирование антиблокировочной системы (ABS) основано на сравнении угловых скоростей колес. Поэтому при замене изношенных шин на новые следует приобретать только шины, не отличающиеся по размерам от оригинальных шин, купленных вами вместе с автомобилем. Несоответствие шин по конструкции или размерам может нарушить нормальную работу антиблокировочной системы автомобиля.

С точки зрения безопасности движения предпочтительно заменять сразу все четыре шины. Если это невозможно или нецелесообразно, замените шины на двух передних или двух задних колесах. Замена только одной шины нежелательна, так как это отрицательно скажется на управляемости автомобиля.

Если в процессе эксплуатации автомобиля у вас когда-либо возникнет необходимость заменить колесные диски, то следует выбрать диски, идентичные тем, что были установлены на новый автомобиль при продаже.

Для приобретения и замены колесных дисков обратитесь к дилеру компании Honda.

### **ПРЕДОСТЕРЕЖЕНИЕ**

**Установка на автомобиль неподходящих шин приводит к ухудшению управляемости и курсовой устойчивости автомобиля. Это может стать причиной дорожно-транспортного происшествия и серьезного травмирования, увечья или гибели водителя и пассажиров.**

**Пользуйтесь только шинами, типоразмер которых указан на табличке, прикрепленной к кузову автомобиля.**

**Размеры колес и шин, устанавливаемых на автомобиль**

Колеса:  
**15 x 6 J**  
**16 x 6 1/2 J**

Шины:  
**195/65R15 91H**  
**200/55R16 91V**

Размеры колес и шин, устанавливаемых на автомобиле, зависят от варианта его исполнения.

Размеры шин, которые разрешены к применению на вашем автомобиле, приведены на табличке, расположенной в проеме водительской двери. Для уточнения всех вопросов, связанных с применимостью тех или иных колес и шин на вашем автомобиле, обращайтесь к дилеру компании Honda.

### **Зимние шины**

Поскольку шины с летним рисунком протектора не обеспечивают надежного сцепления с дорогой, покрытой снегом или льдом, в осенне-зимний сезон рекомендуем эксплуатировать автомобиль на зимних шинах (с маркировкой "M+S"). Зимние шины обладают лучшим сцеплением на заснеженном или обледеневшем дорожном покрытии по сравнению с обычными летними шинами. Для обеспечения безопасности движения автомобиля зимние шины следует установить на все четыре колеса. Используйте одновременно шины только одной какой-либо марки и модели. При покупке зимних шин обратите внимание на габаритный и посадочный размеры, грузоподъемность и скоростную категорию шин.

Согласно директиве ЕЕС, касающейся шин, при установке на автомобиль зимних шин в поле зрения водителя должна находиться наклейка, напоминающая о скоростном ограничении для данных шин. Установка наклейки обязательна в том случае, если конструктивная скорость автомобиля превышает предельную разрешенную скорость для установленных зимних шин. Наклейку можно получить у дилера шинной компании. Если у вас возникнут любые вопросы по поводу приобретения новых шин, обратитесь к дилеру компании Honda.

### **Цепи противоскольжения**

Используйте цепи противоскольжения только в действительно необходимых случаях, когда требуется преодолеть труднопроходимый (например, заснеженный или обледеневший) участок дороги. Цепи противоскольжения устанавливаются на передние колеса. Во время движения по льду или укатанному снегу с установленными цепями противоскольжения проявляйте повышенное внимание и осторожность. Следует иметь в виду, что автомобиль с цепями противоскольжения может обладать худшей управляемостью по сравнению с автомобилем на зимних шинах и без цепей. Некоторые типы цепей противоскольжения могут повредить шины, колеса, подвеску или кузов автомобиля. На автомобиль разрешается монтировать только мелкозвенные цепи, конструкция которых обеспечивает достаточные зазоры между колесами, колесными арками и деталями подвески и рулевого управления. При выборе марки и типа цепей обратите внимание на габаритный чертеж шины с установленной цепью, а также на другую информацию и инструкции изготовителя цепей. Перед тем как приобрести комплект цепей противоскольжения, проконсультируйтесь у дилера компании Honda.

На автомобиле с установленными цепями противоскольжения запрещается двигаться по заснеженным или обледеневшим дорогам со скоростью более 30 км/ч. Чтобы уберечь цепи и шины от быстрого износа, избегайте движения с установленными цепями по сухому и чистому дорожному покрытию.

Цепи противоскольжения для автомобилей, предназначенных для поставки в европейские страны

Применяйте только указанные в таблице типы цепей противоскольжения (или их эквивалентные аналоги).

Типоразмер шин*	Тип цепей
<b>195/65R15</b>	<b>Rud-matic classic 48482 или эквивалентные</b>
<b>205/55R16</b>	<b>Rud-matic classic 48484 или эквивалентные</b>

\*: Типоразмер шин вашего автомобиля указан на табличке в проеме двери водителя.

ОКНО ИНДИКАТОРА ЗАРЯДА БАТАРЕИ

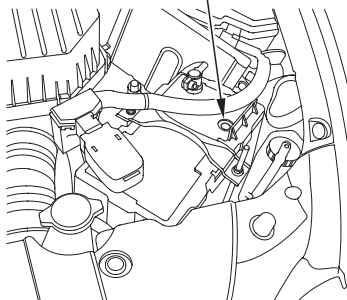

Для автомобилей с двигателями 1,6 л и 1,8 л

Ежемесячно проверяйте состояние и степень заряда аккумуляторной батареи по встроенному цветному индикатору. В табличке на батарее приведены сведения, необходимые для контроля состояния батареи по цвету индикатора.

ОКНО ИНДИКАТОРА ЗАРЯДА БАТАРЕИ

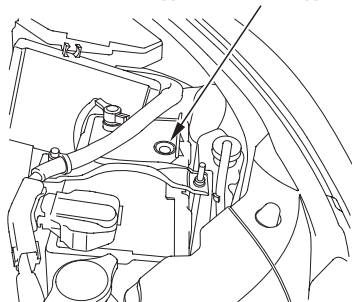

Для автомобилей с двигателем 2,0 л

Осмотрите аккумуляторную батарею для поиска следов коррозии на выводных штырях батареи и на клеммах проводов. Для удаления продуктов окисления смочите штыри и клеммы аккумуляторной батареи водным раствором соды. После прекращения реакции, которая сопровождается выделением пузырьков и изменением цвета раствора на коричневый, промойте штыри и клеммы чистой водой. Протрите батарею тканью или бумажной салфеткой. Для защиты выводов и клемм от коррозии нанесите на них смазку.

Перед тем как подключить к аккумуляторной батарее зарядное устройство, необходимо отсоединить от выводов обе клеммы проводов. В противном случае электрооборудование автомобиля может выйти из строя. Отрицательную (-) клемму отсоединяйте первой, а подсоединяйте последней.



### **⚠ ПРЕДОСТЕРЕЖЕНИЕ**

Даже при исправном состоянии и нормальной эксплуатации аккумуляторная батарея выделяет взрывоопасный водород. Поэтому искры или открытое пламя вблизи аккумуляторной батареи могут вызвать взрыв достаточной силы, в результате которого вы получите тяжелые травмы и ожоги.

Не подносите близко к аккумуляторной батарее искрящие предметы, открытое пламя или горящие сигареты и папиросы.

Во время проведения техобслуживания аккумуляторной батареи надевайте защитную одежду, очки или прозрачный лицевой щиток. В целях вашей безопасности рекомендуем поручить обслуживание аккумуляторной батареи специалистам сервисной станции.

### **⚠ ПРЕДОСТЕРЕЖЕНИЕ**

Аккумуляторная батарея содержит раствор серной кислоты (электролит), который обладает высокой коррозионной агрессивностью и очень ядовит.

При попадании электролита в глаза или на открытые участки тела вы можете получить сильные химические ожоги слизистой оболочки или кожи. Работая с аккумуляторной батареей, обязательно используйте защитные очки и одежду.

Попадание электролита в желудочно-кишечный тракт может привести к смертельному отравлению, если не предпринять экстренные меры спасения пострадавшего человека.

**ХРАНИТЕ АККУМУЛЯТОРНЫЕ БАТАРЕИ В МЕСТАХ, НЕДОСТУПНЫХ ДЛЯ ДЕТЕЙ.**

**Экстренные меры доврачебной помощи пострадавшим в результате неосторожного обращения с аккумуляторной батареей**

**Попадание электролита в глаза.** Промойте глаза водой из чашки или другой подходящей емкости. Промывку следует продолжать, по крайней мере, в течение 15 минут. Использование сильной струи воды может травмировать глаза. После промывки глаз необходимо немедленно обратиться к врачу.

**Попадание электролита на кожу.** Снимите одежду, на которую попал электролит. Обильно промойте пораженный кислотой участок кожи большим количеством воды. После первичной обработки необходимо немедленно обратиться к врачу.

**Попадание электролита в желудочно-кишечный тракт.** Выпейте воды или молока. Затем срочно обратитесь к врачу.

Если автомобиль не будет эксплуатироваться длительное время (более одного месяца), необходимо должным образом подготовить его для хранения. Выполнение приведенных ниже инструкций поможет предотвратить порчу автомобиля и облегчит последующий переход в режим нормальной эксплуатации. Наилучшие условия хранения автомобиля обеспечиваются в закрытом помещении.

Подготовка автомобиля к хранению включает в себя следующие операции.

- Полностью заправьте топливный бак.
- Замените масло в системе смазки двигателя и масляный фильтр.
- Вымойте автомобиль снаружи и затем тщательно протрите кузов насухо.
- Вычистите автомобиль изнутри. Проверьте, чтобы обивка и коврики на полу были совершенно сухими.
- Выключите стояночный тормоз. Передвиньте рычаг переключения диапазонов автоматической коробки передач в положение P (Стоянка) или включите заднюю передачу (на автомобиле, оснащённом механической коробкой передач).
- Установите под задние колеса упорные колодки.

- Если автомобиль должен храниться длительный период, установите его на подставки, чтобы полностью вывесить колеса.
- Частично приоткройте одно окно (если автомобиль хранится в помещении).
- Отсоедините клеммы проводов от выводов аккумуляторной батареи.
- Подложите под рычаги стеклоочистителей свернутые бумажные салфетки или ткань, чтобы щетки не касались поверхности ветрового стекла.
- Во избежание прилипания нанесите защитный силиконовый состав из аэрозольного баллончика на все резиновые уплотнители проемов дверей и багажника. Затем покройте полиролью лакокрасочное покрытие по периметру дверей в местах, которые контактируют с резиновыми уплотнителями проемов дверей и багажника.
- Накройте автомобиль чехлом из пористого воздухопроницаемого материала, например, из хлопчатобумажной ткани. Использование плотных и непроницаемых чехлов, изготовленных, например, из пластиковой пленки, приведет к порче лакокрасочного покрытия кузова автомобиля из-за высокой влажности под чехлом.

- Если имеется возможность, периодически (желательно раз в месяц) запускайте двигатель на время, достаточное для его прогрева до рабочей температуры (вентилятор системы охлаждения должен дважды включиться и выключиться).

Если срок хранения автомобиля составил 12 месяцев или более, то перед возобновлением нормальной эксплуатации необходимо досрочно выполнить все контрольные операции, которые должны проводиться с периодичностью 24 месяца или 30000 км пробега в соответствии с регламентом технического обслуживания автомобиля\* (см. стр. 251). При этом замену масла, фильтров, а также других эксплуатационных жидкостей, предусмотренную регламентом техобслуживания, можно не производить (если длительность эксплуатации или фактический пробег автомобиля не достигли указанных в регламенте значений).

\* Регламент технического обслуживания автомобилей, поставляемых в страны СНГ, приведен в Сервисной книжке.

Благодаря регулярной мойке автомобиля и тщательной обработке лакокрасочного покрытия кузова полирующими составами, ваш автомобиль длительное время будет выглядеть, как новый. В настоящем разделе Инструкции вы найдете рекомендации о том, как правильно защищать от естественного старения лакокрасочное покрытие кузова, хромированные наружные детали отделки кузова, колеса, а также обивку салона. В конце раздела приведены инструкции, выполняя которые, вы сможете предотвратить преждевременные коррозионные повреждения кузова автомобиля.

Уход за лакокрасочным покрытием кузова и наружными деталями автомобиля .....	304
Мойка автомобиля .....	304
Полировка кузова .....	305
Уход за колесами из алюминиевого сплава .....	305
Исправление мелких повреждений лакокрасочного покрытия .....	306
Уход за салоном автомобиля .....	307
Уход за ковровым покрытием пола .....	307
Уход за дополнительным съемным ковриком .....	307
Уход за тканевой обивкой .....	308
Уход за виниловыми покрытиями .....	308
Уход за кожаной обивкой .....	308
Уход за стеклами .....	308
Уход за ремнями безопасности .....	309
Рекомендации по использованию освежителей воздуха в салоне .....	309
Защита кузова от коррозии .....	310

### Мойка автомобиля

Регулярная мойка помогает сохранить красивый внешний вид вашего автомобиля. Мелкие частицы грязи и песка, прилипшие к поверхности кузова, могут поцарапать покрытие, а птичий помет и сок, выделяемый листьями деревьев, при длительном воздействии на краску могут оставить несмываемые пятна.

Во время мойки автомобиль должен находиться в тени, а не под прямыми солнечными лучами. Если автомобиль пробыл длительное время на солнце, то перед мойкой поставьте его в тень и подождите, пока кузов охладится до температуры окружающего воздуха.

Для мойки автомобиля используйте только рекомендованные ниже средства.

#### **ВНИМАНИЕ**

Растворители и агрессивные моющие средства могут повредить лакокрасочное покрытие кузова, а также металлические или пластиковые наружные детали автомобиля.

- Обильно смочите кузов автомобиля холодной водой и смойте легко удаляемую грязь.
- Наполните ведро холодной водой и добавьте в воду моющее средство, специально предназначенное для мытья автомобилей.
- Вымойте кузов автомобиля с помощью приготовленного раствора моющего средства, используя щетку с мягким ворсом, губку или кусок мягкой ткани. Мойку кузова следует начинать с крыши и постепенно переходить вниз. В процессе мойки необходимо часто промывать щетку или губку в воде и ополаскивать кузов чистой водой.
- Внимательно осмотрите кузов и проверьте наличие на нем пятен битума, сока растений и подобных загрязнений. Очистите кузов от пятен с помощью скипидара или специального средства для удаления битума и смолы с лакокрасочного покрытия. После очистки сразу же промойте обработанные места кузова водой, чтобы смыть остатки растворителя и предотвратить порчу декоративного покрытия кузова. Затем дополнительно обработайте эти места полиролью, даже если остальные части кузова не нуждаются в полировке.
- После мойки и споласкивания кузова чистой водой протрите кузов насухо с помощью куска замши или мягкого полотенца. Если не вытереть кузов, то в результате сушки на воздухе лакокрасочное покрытие будет выглядеть тусклым, и на нем останутся пятна от высохших капель воды.

Вытирая кузов, одновременно внимательно осмотрите лакокрасочное покрытие на наличие сколов краски или царапин, которые впоследствии могут стать очагами развития коррозии. Исправьте обнаруженные дефекты и восстановите целостность лакокрасочного покрытия кузова, см. стр. 306.

### **Полировка кузова**

Перед полировкой кузова необходимо сначала его тщательно вымыть и просушить. Кузов следует отполировать, если вода смачивает большие зоны лакокрасочного покрытия и держится на нем в виде пятен неправильной формы. После обработки кузова полирующим составом брызги воды, попавшие на кузов, будут стекать с него или собираться в отдельные мелкие капли. Вода не смачивает лакокрасочное покрытие, обработанное полирующим составом.

Для обработки кузова следует применять жидкую или пастообразную полироль. При обработке кузова полиролью руководствуйтесь инструкциями изготовителя, которые приведены на упаковке конкретного средства. Промышленность выпускает два типа полирующих составов, которые специально предназначены для обработки кузовов автомобилей.

*Полироль на основе воска* образует декоративную защитную пленку, которая предохраняет лакокрасочное покрытие кузова от вредного воздействия солнечных лучей и агрессивных веществ, содержащихся в загрязненном атмосферном воздухе. Данный тип полироли предназначен для обработки кузова нового автомобиля.

*Полироль с очищающим действием* обеспечивает восстановление первоначального блеска и возвращает потускневшему лакокрасочному покрытию кузова прежнюю глубину и сочность цвета. Подобные полирующие составы содержат абразивные компоненты с мягким действием и растворители, которые удаляют тонкий загрязненный слой лакокрасочного покрытия. Полироль с очищающим действием следует использовать для возвращения лакокрасочному покрытию кузова первоначального блеска в том случае, если обработка кузова полиролью на основе воска не дает нужного эффекта.

При удалении с поверхности кузова битума, пятен от насекомых и подобных загрязнений с помощью различных растворителей одновременно снимается и консервирующий слой полироли. Поэтому после очистки загрязненных участков кузова необходимо восстановить защитно-декоративный слой. Выполните местную обработку кузова полиролью, даже если весь кузов еще не нуждается в полировке.

### **Уход за колесами из алюминиевого сплава (Для некоторых вариантов исполнения автомобиля)**

Для мойки алюминиевых колес следует применять те же средства, что и для кузова автомобиля. После мойки как следует сполосните колеса чистой водой.

Колеса, изготовленные из алюминиевого сплава, покрыты прозрачным защитным слоем, который предохраняет материал колеса от окисления и способствует сохранению блеска. Использование жестких щеток, агрессивных растворителей и даже некоторых составов, выпускаемых промышленностью и предназначенных для обработки колес, может привести к нарушению этого защитно-декоративного слоя. Для мойки и чистки алюминиевых колес разрешается применять только нейтральные моющие средства, щетки с мягким ворсом или губку.

### **Исправление мелких повреждений лакокрасочного покрытия**

Для исправления мелких дефектов лакокрасочного покрытия кузова приобретите у дилера компании Honda краску, соответствующую цвету кузова вашего автомобиля. Кодовое обозначение цвета эмали, которой покрашен ваш автомобиль, приведено на наклейке, расположенной в проеме двери водителя. Для правильного выбора цвета краски сообщите дилеру код эмали вашего автомобиля.

Периодически внимательно осматривайте кузов автомобиля. При обнаружении сколов эмали или царапин, которые впоследствии могут стать очагами развития коррозии, немедленно отремонтируйте дефекты и восстановите лакокрасочное покрытие кузова. Для устранения незначительных поверхностных дефектов (мелких сколов, царапин) можно использовать краску соответствующего цвета. При более серьезных повреждениях лакокрасочного покрытия следует обратиться на сервисную станцию.

### Уход за ковровым покрытием пола

Регулярно, желательно как можно чаще, чистите ковровое покрытие пылесосом. Имейте в виду, что грязное покрытие изнашивается быстрее. Для более тщательного удаления грязи и поддержания хорошего внешнего вида коврового покрытия периодически обрабатывайте его специальными моющими средствами. Рекомендуем использовать один из пенных шампуней, выпускаемых промышленностью. Моющее средство наносится на обрабатываемую поверхность коврового покрытия с помощью губки или мягкой щетки. Всегда следуйте инструкциям изготовителя моющего средства, которые приведены на упаковке. В процессе чистки избегайте излишнего увлажнения коврового покрытия и не добавляйте в пенное моющее средство воду.

### Уход за дополнительным съемным ковриком

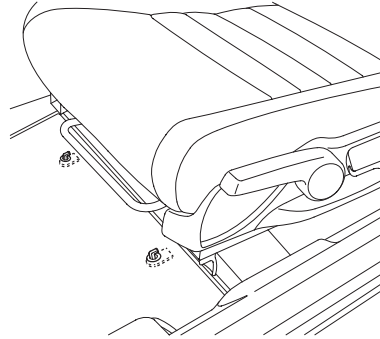

*(если автомобиль им оборудован)*

Дополнительный коврик производства Honda предназначен для защиты основного коврового покрытия от загрязнения и преждевременного износа в наиболее уязвимом месте - под ногами водителя. Для предотвращения смещения дополнительного коврика (что могло бы помешать управлению педалями) в нем предусмотрены две проушины, надеваемые на анкерные штифты, расположенные под передним краем сиденья водителя.

Укладывая на место снятый дополнительный коврик, не забудьте снова надеть его проушины на анкерные штифты.

Если вы решите использовать дополнительный коврик другого производителя, то убедитесь, что его можно надежно зафиксировать от горизонтального смещения с помощью двух анкерных штифтов, предусмотренных для этого в вашем автомобиле. Не кладите второй коврик на имеющийся и зафиксированный от смещения дополнительный коврик.

### Уход за тканевой обивкой

Для чистки тканевой обивки от пыли и грязи чаще пользуйтесь пылесосом. Периодически обрабатывайте тканевую обивку раствором мягкого мыла в теплой воде. После влажной очистки дайте обивке как следует просохнуть на воздухе. Для очистки обивки от трудноудаляемых пятен следует использовать пятновыводители, выпускаемые промышленностью. Предварительно испытайте действие пятновыводителя на скрытом участке тканевой обивки, и убедитесь в том, что пятновыводитель не обесцвечивает и не портит обивку. Всегда следуйте инструкциям изготовителя средства, которые приведены на упаковке.

### Уход за виниловыми покрытиями

Удалите грязь и пыль с винилового покрытия с помощью пылесоса. Затем протрите покрытие мягкой тканью, смоченной в нейтральном мыльном растворе. Для удаления более прочных загрязнений используйте вместо ткани щетку с мягким щетинным ворсом. Рекомендуем также использовать специальные средства в аэрозольной упаковке или пенные средства, предназначенные для ухода за виниловыми покрытиями.

### Уход за кожаной обивкой (для некоторых вариантов исполнения автомобиля)

Удалите грязь и пыль с кожаной обивки с помощью пылесоса, особенно в местах складок и швов. Затем протрите ее мягкой тканью, смоченной в чистой воде. Аккуратно протрите обивку сухой мягкой тканью. Для удаления более прочных загрязнений используйте раствор специального мыла для кожи, например, используемого для ухода за седлами. Нанесите мыльный раствор мягкой тканью. Потом промойте и протрите кожу так, как было описано выше.

Если вы использовали специальный очиститель для кожи, то незамедлительно протрите обивку сухой мягкой тканью. Не допускайте пропитывания кожи очистителем – это может привести к обесцвечиванию или потрескиванию кожаных элементов отделки салона.

### Уход за стеклами

Мойте внутренние и наружные поверхности стекол автомобиля с помощью предназначенных для этого специальных средств, выпускаемых промышленностью. Можно использовать также раствор уксуса в воде, смешав одну часть уксуса и десять частей воды. Это средство эффективно удаляет мутный налет с внутренней стороны стекол, который осаждается из табачного дыма. Для протирки поверхности стекол и прозрачного пластика следует использовать мягкую ткань или бумажную салфетку.

#### ВНИМАНИЕ

Необходимо помнить, что на внутренней поверхности заднего стекла закреплена электропроводная сетка электрического обогревателя стекла, а на некоторых автомобилях также проволочная антенна. Поэтому не следует протирать заднее стекло поперек полосок сетки (сверху вниз), а также сильно прижимать к стеклу протирочный тампон из ткани или полотенце. Протирайте внутреннюю поверхность заднего стекла осторожно и только вдоль полосок сетки электрического обогревателя стекла.



### Уход за ремнями безопасности

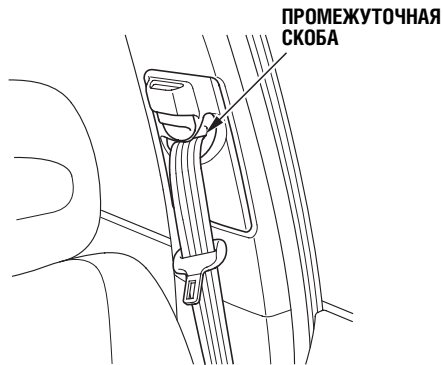

При загрязнении ремней безопасности очистите их с помощью мягкой щетки и теплого нейтрального мыльного раствора. Для обработки лямок ремней запрещается использовать отбеливатели, красители или чистящие средства, изготовленные на основе растворителя. Эти агрессивные вещества могут снизить прочность лямок ремней безопасности. После чистки дайте ремням полностью высохнуть.

Отложения грязи внутри промежуточных скоб могут быть причиной задержек или медленного наматывания ремней безопасности на инерционную катушку. Очистите скобы от грязи с помощью ветоши, смоченной теплым нейтральным мыльным раствором или изопропиловым спиртом.

### Рекомендации по использованию освежителей воздуха в салоне

Если вы желаете пользоваться освежителями воздуха или дезодорантами в салоне автомобиля, то лучше всего применять средства в твердом состоянии. Некоторые жидкие освежители воздуха и дезодоранты содержат вещества, которые являются агрессивными по отношению к материалам отделки салона автомобиля. Подобные жидкие средства могут вызвать обесцвечивание тканой обивки или растрескивание пластиковых поверхностей.

Если вы пользуетесь жидкими освежителями воздуха и дезодорантами, следите за тем, чтобы емкости с ними были всегда надежно закреплены в вертикальном положении. Это предотвратит расплескивание или вытекание жидкого средства при движении автомобиля.

Существует две основные группы факторов, которые обычно вызывают коррозию деталей автомобиля.

1. Постоянное скопление влаги в закрытых и плохо проветриваемых полостях кузова, а также отложение грязи и солевых смесей, используемых для содержания дорог в зимнее время, в щелях, отверстиях и полостях на днище кузова.
2. Повреждение лакокрасочного покрытия кузова или антикоррозионного защитного покрытия на днище и в колесных нишах.

Для защиты вашего автомобиля от коррозии компания Honda применяет разнообразные и эффективные технологии и материалы. Тем не менее, вы можете способствовать еще более надежной защите автомобиля от коррозии, если будете выполнять простейшие рекомендации, которые приведены ниже.

- Немедленно устраняйте обнаруженные сколы краски и царапины на лакокрасочном покрытии кузова.
- Периодически проверяйте и при необходимости прочищайте нижние дренажные отверстия в дверях и элементах днища кузова.
- Регулярно проверяйте состояние ковриков и напольных шумоизолирующих матов, особенно зимой - они должны быть всегда сухими. Постоянная влажность под ковриками и напольными матами приведет к коррозии панелей пола кузова.

- Периодически промывайте днище и колесные ниши автомобиля сильной струей воды. Это особенно важно, если автомобиль эксплуатируется на дорогах, для содержания которых в зимнее время применяют солевые составы. Мойка днища полезна также для сохранности кузова при эксплуатации автомобиля в местностях с влажным климатом или в приморских районах, где воздух насыщен парами соли. При использовании высоконапорной струи для мойки автомобиля будьте осторожны, чтобы не повредить электрическую проводку и разъемы датчиков антиблокировочной системы, которые установлены вблизи каждого колеса.
- Периодически проверяйте состояние и при необходимости восстанавливайте целостность антикоррозионного покрытия днища автомобиля.

В данном разделе Инструкции вы найдете полезные рекомендации о том, как правильно действовать в наиболее типичных ситуациях при возникновении неисправностей автомобиля в пути. Здесь описаны безопасные приемы определения и устранения причин неисправности. Изучив предлагаемый материал и практически освоив приемы устранения неисправностей, с которыми может столкнуться любой водитель, вы будете в состоянии самостоятельно исправить свой автомобиль и продолжить движение. Для тех редких случаев, когда устранение неисправности автомобиля в пути невозможно, в этом разделе Руководства даны рекомендации по буксировке автомобиля.

Малоразмерное запасное колесо .....	312
Замена поврежденного колеса .....	313
Двигатель не запускается .....	318
Запуск двигателя от внешней аккумуляторной батареи .....	320
Перегрев двигателя .....	322
Аварийное падение давления моторного масла (красный сигнализатор) .....	324
Аварийное падение уровня моторного масла (желтый сигнализатор) .....	325
Включение сигнализатора разряда аккумуляторной батареи .....	326
Включение сигнализатора неисправности систем двигателя .....	326
Включение сигнализатора неисправности тормозной системы .....	327
Предохранители .....	328
Расположение предохранителей в автомобиле .....	332
Буксировка неисправного автомобиля .....	334

## Малоразмерное запасное колесо (для некоторых вариантов исполнения автомобиля)

Малоразмерное колесо предназначено для использования только в качестве временной замены одного из поврежденных колес автомобиля. При первой возможности отремонтируйте или замените поврежденное колесо и установите его вместо малоразмерного запасного колеса.

Контролируйте давление воздуха в запасном колесе одновременно с проверкой давления во всех остальных колесах. Нормальное давление воздуха в малоразмерном колесе:

**420 кПа (4,2 кгс/см<sup>2</sup>)**

При установке на автомобиль малоразмерного запасного колеса необходимо учитывать некоторые особенности поведения автомобиля на дороге и соблюдать ограничения, приведенные ниже.

- Ни при каких условиях не превышайте скорость движения 80 км/ч.
- Малоразмерное колесо ухудшает плавность хода и комфорт автомобиля, а также обладает худшим сцеплением на некоторых типах дорожного покрытия по сравнению с колесом с нормальной шиной. Поэтому проявляйте повышенную осторожность и внимание, если на автомобиле установлено малоразмерное запасное колесо.
- Запрещено монтировать цепи противоскольжения на малоразмерное запасное колесо.
- Малоразмерное запасное колесо предназначено для использования только на автомобиле определенной марки и модели. Поэтому не устанавливайте его на автомобиле другой марки или модели.
- Запрещено устанавливать на автомобиль одновременно два малоразмерных запасных колеса (или более двух).
- Запрещено устанавливать на автомобиль малоразмерное запасное колесо при буксировке прицепа.

### МЕТКА РАСПОЛОЖЕНИЯ ИНДИКАТОРА ИЗНОСА

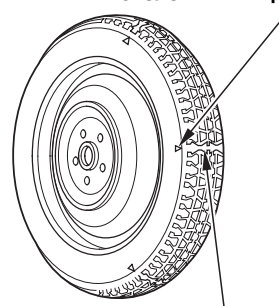

### ИНДИКАТОР ИЗНОСА ПРОТЕКТОРА

Шина малоразмерного запасного колеса обладает меньшим ресурсом по сравнению с шиной нормального размера. Замените шину, если на беговой дорожке появились гладкие поперечные полосы (индикаторы износа). Новая шина должна быть полностью идентичной по конструкции и размерам старой шине и должна быть установлена на прежнее малоразмерное запасное колесо. Малоразмерная шина не предназначена для монтажа на колесо нормального размера. И наоборот, нельзя монтировать на малоразмерное колесо шину обычного размера.

При повреждении колеса сразу же остановитесь в безопасном месте. Остановка автомобиля для замены поврежденного колеса на проезжей части или на обочине дороги с интенсивным движением может быть опасной. При повреждении колеса медленно и осторожно двигайтесь по обочине или крайней правой полосе до ближайшего съезда на подходящую площадку. Место стоянки автомобиля должно быть достаточно удалено от проезжей части дороги.

### ВНИМАНИЕ

При замене колеса пользуйтесь домкратом, входящим в комплект инструментов к вашему автомобилю. Попытки использования неподходящих домкратов, а также использование домкрата, входящего в комплект инструментов к вашему автомобилю, для замены колеса на другом легковом автомобиле, могут привести к выходу из строя домкрата или повреждению автомобиля.

### ⚠ ПРЕДОСТЕРЕЖЕНИЕ

**Ненадежно закрепленный автомобиль может сорваться с домкрата и причинить серьезные травмы человеку, который находится рядом с автомобилем или под ним.**

**Неукоснительно соблюдайте все меры предосторожности при проведении замены поврежденного колеса. Никогда не залезайте под автомобиль, поднятый на домкрате, если отсутствуют надежные страховочные подставки.**

1. Установите автомобиль на ровную площадку с твердой, не скользкой опорной поверхностью на достаточном удалении от проезжей части дороги. Переведите рычаг переключения диапазонов автоматической коробки передач в положение P (Стоянка) или включите передачу заднего хода механической коробки передач. Включите стояночный тормоз.  
*Для автомобилей, поставляемых в страны Европы*  
Если вы буксировали прицеп, то отсоедините его от автомобиля.
2. Включите аварийную световую сигнализацию и поверните ключ зажигания в положение блокировки рулевого вала LOCK (0).

Попросите всех пассажиров выйти из автомобиля.

### ДОМКРАТ

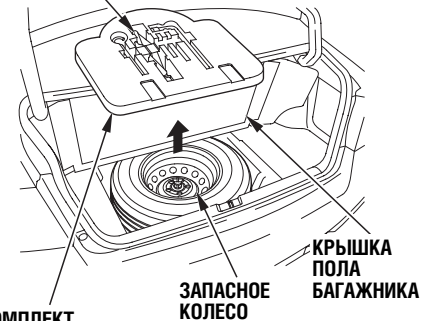

### КОМПЛЕКТ ИНСТРУМЕНТОВ

3. Комплект инструментов находится в багажнике. Откройте багажник, возьмитесь за задний край крышки пола багажника и поднимите ее. На автомобилях, оснащенных малоразмерным запасным колесом, комплект инструмента размещен в нише запасного колеса. На иллюстрации показан ящик для инструментов применительно к автомобилю, оснащенный полно-размерным запасным колесом.

## Замена поврежденного колеса

4. Достаньте из багажника комплект инструментов, в котором находится домкрат.
5. Отверните болт с барашковой головкой и достаньте из ниши багажника запасное колесо.
6. Подложите с двух сторон (спереди и сзади) упорные колодки под колесо, которое расположено по диагонали от поврежденного.

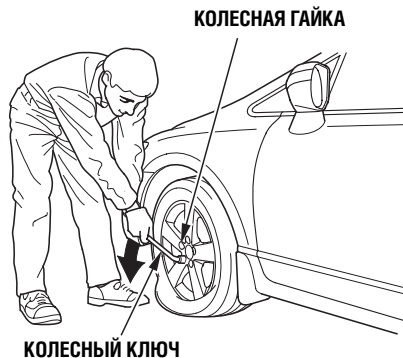

7. С помощью колесного ключа ослабьте затяжку всех колесных гаек, отпустив их на половину оборота.

### ОПОРНЫЕ ТОЧКИ ДЛЯ УСТАНОВКИ ДОМКРАТА

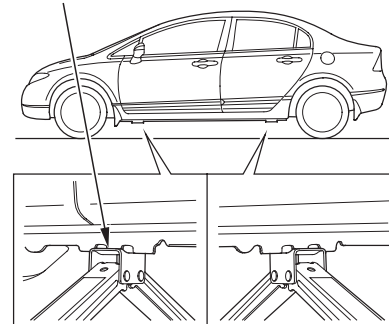

8. Найдите под порогом кузова ближайшее к поврежденному колесу место, предусмотренное для опоры домкрата. Установите домкрат верхней головкой под опорную точку кузова. Вращая винт домкрата по часовой стрелке, раздвиньте домкрат, чтобы подвести его верхнюю головку под опору кузова. Проследите, чтобы ребро опоры кузова вошло в углубление головки домкрата.



9. Вращая винт домкрата по часовой стрелке с помощью колесного ключа и удлинителя, поднимите автомобиль до отрыва поврежденного колеса от опорной поверхности.
10. Отверните колесные гайки и снимите поврежденное колесо. Учтите, что колесные гайки могут быть нагреты до высокой температуры. Временно положите снятое колесо на площадку около автомобиля наружной стороной вверх.



- Для некоторых вариантов исполнения автомобиля*  
Не пытайтесь снять декоративный колпак с помощью отвертки или любого другого инструмента. Колпак можно снять только предварительно отвернув колесные гайки.

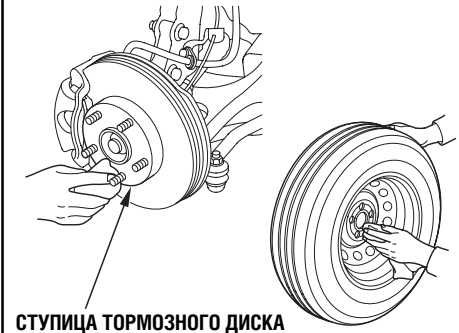

11. Перед установкой запасного колеса тщательно очистите от грязи прилегающие поверхности диска колеса и ступицы с помощью чистой ветоши. Будьте осторожны. В результате торможения протираемые детали могли нагреться до высокой температуры.

## Замена поврежденного колеса

12. Установите запасное колесо. Наверните и затяните колесные гайки от руки. Затем подтяните гайки с помощью колесного ключа. Подтяжку гаек следует выполнять постепенно в последовательности, показанной на рисунке. Колесо должно быть плотно и равномерно притянуто к фланцу ступицы. Не затягивайте полностью колесные гайки на вывешенном колесе.
13. Опустите автомобиль и снимите домкрат.

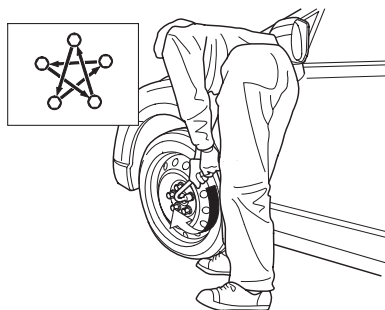

14. Затяните колесные гайки до требуемого момента силы затяжки. Затяжку гаек следует выполнять в последовательности, показанной на рисунке, постепенно увеличивая момент затяжки до номинальной величины. Проверьте затяжку колесных гаек на ближайшей сервисной станции.

Номинальный момент затяжки колесных гаек составляет:  
**108 Н·м (11 кгс·м)**



15. На некоторых вариантах исполнения автомобиля, перед тем как убрать в багажник поврежденное колесо, необходимо снять с него центральную крышку декоративного колпака.



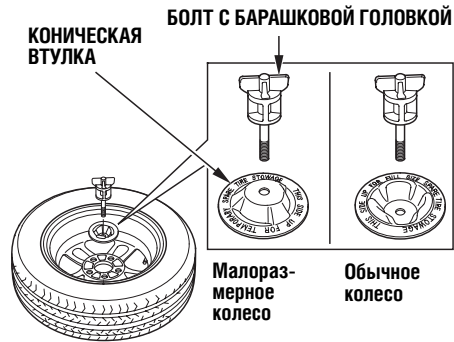

16. Положите поврежденное колесо в нишу багажника наружной стороной вниз.
17. Если автомобиль укомплектован малоразмерным запасным колесом, то снимите коническую втулку с барашкового болта, переверните ее и снова наденьте на болт.

18. Закрепите поврежденное колесо с помощью барашкового болта.
19. Уложите инструмент и домкрат в инструментальный ящик, а ящик – в багажник.

## **⚠ ПРЕДОСТЕРЕЖЕНИЕ**

**Если инструменты и прочее имущество не уложено в походное положение, то при дорожно-транспортном происшествии водитель и пассажиры могут быть серьезно травмированы этими предметами.**

**Перед тем как продолжить поездку на автомобиле после замены поврежденного колеса, уложите и надежно закрепите демонтированное колесо, домкрат и инструменты.**

20. Уложите в багажник декоративный колпак или центральную крышку декоративного колпака. Позаботьтесь о том, чтобы они не были поцарапаны.
21. Опустите пол багажника и закройте его крышку.

## Двигатель не запускается

Вариант ваших действий при определении причин невозможности пуска двигателя зависит от того, работает ли стартер. При повороте ключа зажигания в положение START (III) возможны следующие случаи.

- Вы не слышите (или едва слышите) работу стартера. Следовательно, либо стартер не работает совсем, либо коленчатый вал двигателя вращается стартером очень медленно.
- Вы определяете на слух, что стартер работает нормально или даже с большей частотой вращения, чем обычно, однако двигатель не запускается.

### **Стартер не работает или вращает коленчатый вал двигателя очень медленно**

В этом случае при повороте ключа зажигания в положение START (III) вы не услышите привычного звука работающего стартера. Вы можете услышать один или несколько последовательных щелчков или вообще ничего. Выполните следующее.

- Проверьте положение рычага переключения диапазонов автоматической коробки передач (если она входит в комплектацию вашего автомобиля). Рычаг должен находиться в положении P (Стоянка) или N (Нейтраль).
- Поверните ключ в положение ON (II), чтобы включить зажигание. Включите передние фары и проверьте яркость их света. Если фары светят тускло или не горят совсем, это свидетельствует о разряде аккумуляторной батареи. В этом случае обратитесь к разделу “**Запуск двигателя от внешней аккумуляторной батареи**” на стр. 320.

- Поверните ключ зажигания в положение START (III). Если яркость света фар не уменьшается, проверьте исправность плавких предохранителей. В случае если предохранители в порядке, возможно наличие неисправностей в электрических цепях замка зажигания или стартера. Для устранения указанных неисправностей вам потребуется помощь квалифицированного специалиста. Отбуксируйте автомобиль на сервисную станцию (см. раздел “**Буксировка неисправного автомобиля**” на стр. 334).

Если при включении стартера яркость фар заметно уменьшается или они гаснут полностью, то вероятной причиной невозможности запуска двигателя является разряженное состояние аккумуляторной батареи или плохой контакт в электрических соединениях из-за коррозии клемм. Проверьте состояние аккумуляторной батареи, ее штырей и клемм соединительных проводов (см. стр. 300). Если аккумуляторная батарея вашего автомобиля сильно разряжена, попытайтесь запустить двигатель от батареи другого автомобиля (см. стр. 320).

### Стартер работает нормально

В этом случае при повороте ключа зажигания в положение START (III) вы слышите звук нормально работающего стартера (на слух стартер может даже работать с более высокой частотой вращения, чем обычно), но двигатель не запускается.

- Убедитесь в том, что вы применяете правильные приемы пуска двигателя, см. раздел **“Запуск двигателя”** на стр. 219.
- Если автомобиль оснащен иммобилайзером, то для пуска двигателя необходимо использовать только соответствующим образом закодированный ключ зажигания (см. стр.96). Если вы используете ключ зажигания с неподходящим кодом, то индикатор противоугонной системы, расположенный на приборной доске, начнет мигать с большой частотой.
- Проверьте наличие бензина в топливном баке. Для этого посмотрите на указатель уровня топлива в баке. Сигнализатор минимального запаса топлива мог отказать и вовремя не напомнить вам о необходимости заправить бак бензином.

- Возможной причиной является также неисправность электрооборудования, например, отсутствие питания электрического топливного насоса. Проверьте все плавкие предохранители (см. стр. 328).
- Если автомобиль оборудован клапаном аварийного отключения подачи топлива, то следует проверить состояние этого клапана. Если подача топлива отключена, то следует нажать на головку клапана согласно процедуре, изложенной на стр. 209.

Если вышеуказанные простейшие проверки не дали положительного результата, то для устранения возникших неисправностей вам потребуется помощь квалифицированного специалиста. Отбуксируйте автомобиль на сервисную станцию (см. раздел **“Буксировка неисправного автомобиля”** на стр. 334).

## Запуск двигателя от внешней аккумуляторной батареи

Если аккумуляторная батарея вашего автомобиля разрядилась, можно попытаться запустить двигатель от внешней батареи (например, от батареи другого автомобиля). Несмотря на кажущуюся простоту этой процедуры, вы должны соблюдать определенные меры предосторожности, о которых сказано ниже. При запуске двигателя от внешней батареи строго следуйте инструкциям.

### **⚠ ПРЕДОСТЕРЕЖЕНИЕ**

При несоблюдении мер предосторожности и неправильном обращении с аккумуляторной батареей во время пуска двигателя она может взорваться, что приведет к серьезному травмированию находящихся поблизости людей.

Не подносите близко к аккумуляторной батарее искрящие предметы, открытое пламя, зажженные спички и горящие сигареты.

Имейте в виду, что если ваш автомобиль Honda оборудован автоматической трансмиссией, то двигатель нельзя запускать с помощью буксировки или толкания автомобиля.

Для запуска двигателя от внешней аккумуляторной батареи выполните следующие операции.

1. Откройте капот и проверьте состояние аккумуляторной батареи. При низкой отрицательной температуре окружающего воздуха проверьте состояние электролита в аккумуляторной батарее. Если в электролите плавают кристаллы льда или он покрыт ледяной коркой, не пытайтесь запустить двигатель до тех пор, пока электролит полностью не оттает.

### **ВНИМАНИЕ**

Если аккумуляторная батарея хранится на морозе, электролит в ней может заморознуть. При попытке запустить двигатель корпус заморозшей батареи может лопнуть.

2. Выключите все потребители электроэнергии: систему управления микроклиматом, аудиосистему, приборы освещения и т.д. Переведите рычаг переключения диапазонов механической трансмиссии в нейтральное положение, а автоматической трансмиссии – в положение P (Стоянка), и включите стояночный тормоз.

### **Автомобили с двигателями 1,6 л и 1,8 л**

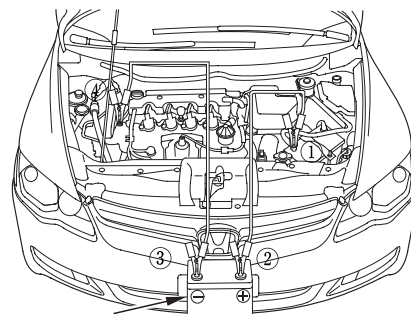

### **ВНЕШНЯЯ АККУМУЛЯТОРНАЯ БАТАРЕЯ**

Последовательность подсоединения кабелей обозначена на иллюстрациях цифрами.

### Автомобили с двигателем 2,0 л

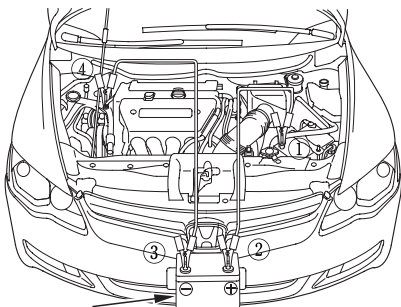

#### ВНЕШНЯЯ АККУМУЛЯТОРНАЯ БАТАРЕЯ

3. Присоедините один из зажимов “положительного” удлинительного кабеля к положительному (+) выводу разряженной батареи вашего автомобиля. Второй зажим этого кабеля присоедините к положительному (+) выводу внешней аккумуляторной батареи.

### Автомобили с двигателями 1,6 л и 1,8 л

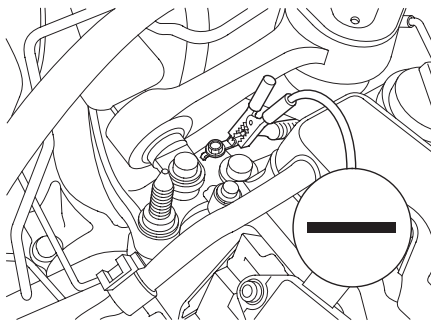

4. Присоедините один из зажимов второго удлинительного кабеля (“отрицательного”) к отрицательному (-) выводу внешней аккумуляторной батареи. Второй зажим этого кабеля присоедините к клемме “массового” провода (см. рисунок). Не присоединяйте второй зажим кабеля к другим деталям двигателя.

### Автомобили с двигателем 2,0 л

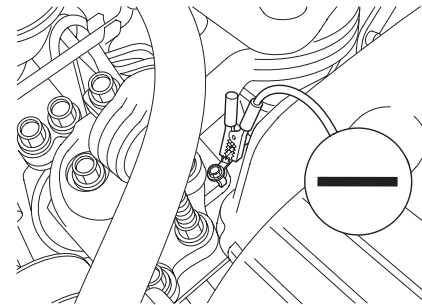

5. Если в качестве внешней батареи используется аккумуляторная батарея другого автомобиля, попросите вашего помощника запустить двигатель этого автомобиля и установить повышенную частоту холостого хода.
6. Включите стартер вашего автомобиля и попробуйте запустить двигатель. Если стартер по-прежнему медленно вращает коленчатый вал двигателя, проверьте надежность контактов в электрических соединениях удлинительных кабелей.

- После успешного пуска двигателя отсоедините зажим “отрицательного” удлинительного кабеля от двигателя вашего автомобиля, затем второй зажим этого кабеля - от отрицательного вывода внешней аккумуляторной батареи. Отсоедините зажим оставшегося удлинительного кабеля (“положительно-го”) от положительного вывода батареи вашего автомобиля, затем второй зажим этого кабеля - от положительного вывода внешней батареи.

Отсоединяя кабели, старайтесь не замкнуть неизолированные участки одного кабеля на другой кабель или на любые металлические детали автомобиля. В противном случае возможно короткое замыкание.

### Перегрев двигателя

Как правило, при нормальных условиях эксплуатации автомобиля стрелка указателя температуры охлаждающей жидкости постоянно находится в средней зоне шкалы. Температура двигателя может увеличиться при длительном движении автомобиля на подъем, особенно в жаркую погоду. Если стрелка указателя температуры охлаждающей жидкости зашла за красную метку на шкале, то необходимо выяснить причину перегрева двигателя.

### ВНИМАНИЕ

Если вы будете продолжать движение на автомобиле, когда стрелка указателя температуры охлаждающей жидкости зашла за красную метку на шкале, двигатель может получить серьезные повреждения и выйти из строя.

### ПРЕДОСТЕРЕЖЕНИЕ

**Пар и брызги кипящей охлаждающей жидкости, которые вырываются под давлением из-под крышки радиатора перегретого двигателя, могут причинить сильные ожоги.**

**Не поднимайте капот, если из-под него идет пар.**

- Остановите автомобиль на обочине в безопасном месте. Переведите рычаг переключения диапазонов механической коробки передач в нейтральное положение, а автоматической коробки передач – в положение Р (Стоянка), и включите стояночный тормоз. Выключите систему управления микроклиматом, а также все остальное вспомогательное оборудование. Включите аварийную световую сигнализацию.
- Если из-под капота идет пар, или если горячая охлаждающая жидкость стекает на дорогу, выключите двигатель. Дождитесь прекращения выбросов пара или утечки жидкости, а затем откройте капот.

3. При отсутствии признаков выброса из системы охлаждения пара или горячей охлаждающей жидкости оставьте двигатель работать на холостом ходу. Наблюдайте за поведением стрелки указателя температуры охлаждающей жидкости. Если перегрев был вызван увеличенной нагрузкой на двигатель (например, во время преодоления затяжного крутого подъема в жаркий день и при работающем кондиционере воздуха), то температура двигателя должна практически сразу же начать снижаться. В этом случае необходимо охладить двигатель на холостом ходу. После нормализации температурного режима двигателя, когда стрелка указателя температуры возвратится в среднюю зону шкалы, можно продолжить поездку на автомобиле.
4. Если стрелка указателя температуры охлаждающей жидкости продолжает оставаться в красной зоне, выключите двигатель.
5. Проверьте отсутствие видимых причин потери охлаждающей жидкости, например, трещин в стенках шлангов или негерметичных соединений трубопроводов. Поскольку все детали двигателя и системы охлаждения имеют высокую температуру, будьте осторожны, чтобы не получить ожоги. Если вы обнаружили утечку охлаждающей жидкости, необходимо устранить неисправность и восстановить герметичность системы охлаждения перед тем, как продолжить поездку на автомобиле. (См. также раздел

“**Буксировка неисправного автомобиля**” на стр. 334.)

6. Если вы не обнаружили утечку охлаждающей жидкости, проверьте ее уровень в расширительном бачке системы охлаждения (см. стр. 208).
7. Если расширительный бачок оказался пуст, то может потребоваться долить охлаждающую жидкость в радиатор. Перед тем, как открыть крышку радиатора и проверить уровень охлаждающей жидкости в нем, охладите двигатель. Подождите, пока стрелка указателя температуры охлаждающей жидкости не возвратится в среднюю зону шкалы.

### **⚠ ПРЕДОСТЕРЕЖЕНИЕ**

**Опасно снимать крышку радиатора на горячем двигателе. Вы можете получить сильные ожоги паром или брызгами кипящей охлаждающей жидкости.**

**Перед тем, как снимать крышку радиатора, дождитесь достаточного охлаждения двигателя и радиатора.**

8. Наденьте защитные перчатки или накройте крышку радиатора большим куском плотной ткани. Осторожно поверните крышку против часовой стрелки до ощутимого упора. Поворачивая крышку радиатора, не следует нажимать на нее сверху. После того, как давление в системе охлаждения сравняется с атмосферным, дополнительно поверните

крышку против часовой стрелки с одновременным нажимом сверху. Снимите крышку с горловины радиатора.

9. Запустите двигатель и поверните рукоятку регулятора температуры воздуха в положение максимального нагрева воздуха (режим AUTO – Hi системы климат-контроля). Долейте в радиатор охлаждающую жидкость и доведите ее уровень до основания заливной горловины. Если охлаждающая жидкость рекомендуемой марки отсутствует, можно долить в радиатор чистую воду. Не забудьте при первой возможности полностью слить из системы охлаждения двигателя разбавленную водой охлаждающую жидкость и заменить ее кондиционной жидкостью рекомендуемой марки.
10. Плотно закройте крышку радиатора. Запустите двигатель и наблюдайте за поведением стрелки указателя температуры охлаждающей жидкости. Если стрелка опять поднимется до красной метки, двигатель нуждается в ремонте. Отбуксируйте автомобиль на сервисную станцию (см. раздел “**Буксировка неисправного автомобиля**” на стр. 334.)
11. Если температурный режим двигателя пришел в норму, проверьте уровень охлаждающей жидкости в расширительном бачке. При необходимости долейте в бачок охлаждающую жидкость и доведите ее уровень до метки MAX. Затем плотно закройте крышку расширительного бачка.

## Аварийное падение давления моторного масла (красный сигнализатор)



Сигнализатор давления масла должен загораться при включении зажигания (ключ повернут в положение ON (II) ) и гаснуть после запуска двигателя. Сигнализатор не должен светиться красным цветом при работающем двигателе. Если сигнализатор становится красным и светится постоянно или мигает, то это указывает на аварийное падение давления в системе смазки двигателя. В этом случае возможны серьезные повреждения и выход двигателя из строя. Вам следует предпринять немедленные действия, которые описаны ниже.

### ВНИМАНИЕ

Работа двигателя при низком давлении в системе смазки приводит практически сразу к выходу двигателя из строя из-за серьезных механических повреждений ответственных деталей. Поэтому при включении давления сигнализатора аварийного падения давления масла необходимо срочно остановиться (соблюдая меры безопасности) и быстро заглушить двигатель.

1. Не нарушая требований безопасности, сверните на обочину или к краю проезжей части, остановите автомобиль и выключите двигатель. Включите аварийную световую сигнализацию.

2. Подождав одну минуту, откройте капот и проверьте уровень масла в двигателе (см. стр. 207). Несмотря на то, что уровень масла в двигателе и давление в системе смазки непосредственно не связаны друг с другом, кратковременное снижение давления может быть обусловлено очень низким уровнем масла в поддоне двигателя, например, во время движения автомобиля на повороте или при других резких маневрах.
3. При необходимости долейте масло в двигатель и доведите уровень масла до нормы, ориентируясь по меткам на масляном щупе, см. стр. 259.
4. Запустите двигатель и наблюдайте за сигнализатором аварийного падения давления масла. Если сигнализатор не погас в течение 10 секунд после запуска двигателя, выключите двигатель. Это свидетельствует о наличии серьезных неисправностей двигателя, без устранения которых нельзя продолжать движение на автомобиле своим ходом. Отбуксируйте автомобиль на сервисную станцию (см. раздел **“Буксировка неисправного автомобиля”** на стр. 334.)

*Для автомобилей, поставляемых в Европу* Аналогичный сигнализатор может во время движения загореться желтым цветом. Это указывает на недопустимое снижение уровня моторного масла. В этом случае необходимо проконтролировать уровень моторного масла (стр. 207). Если желтый сигнализатор мигает во время движения, то это может свидетельствовать о проблемах, связанных с датчиком уровня масла.



### Для автомобилей, поставляемых в Европу



Сигнализатор уровня масла расположен на приборной панели.

Если при работающем двигателе сигнализатор светится желтым цветом, то это указывает на недопустимое снижение уровня моторного масла. В этом случае необходимо съехать с дороги, установить автомобиль на горизонтальной площадке, выключить двигатель и подождать приблизительно три минуты.

Проверьте уровень моторного масла (стр. 207). Если уровень масла близок к метке MIN измерительного щупа или находится ниже этой метки, долейте масло в двигатель (см. стр. 259).

Не заливайте масло выше метки MAX и старайтесь не допустить попадания масла в моторный отсек, что может повредить расположенные в нем системы двигателя и другое оборудование.

Если вы не позаботились о том, чтобы в автомобиле был резервный запас масла, вы можете на умеренной скорости доехать до ближайшей заправочной станции и залить масло в двигатель. Не развивайте высокую скорость и не нажимайте до упора педаль акселератора.

Сигнализатор падения уровня масла устанавливается в исходное положение каждый раз, когда вы заглушаете двигатель. Когда вы снова запускаете двигатель, чтобы продолжить поездку, система начинает контролировать уровень моторного масла. Перед тем как система обнаружит низкий уровень масла и включит желтый сигнализатор, должно пройти некоторое время. Если желтый сигнализатор включится, вам следует проверить уровень масла с помощью щупа перед тем как продолжить движение.

### ВНИМАНИЕ

Если вы проигнорируете включение сигнализатора уровня масла и будете продолжать движение, не предпринимая должных мер, вы рискуете серьезно повредить двигатель.

Если во время движения желтый сигнализатор падения уровня масла будет мигать, то, скорее всего, неисправен датчик уровня масла. Незамедлительно обратитесь к дилеру для проверки и ремонта автомобиля.

Данная система начинает работать после прогрева двигателя. При очень низкой температуре наружного воздуха вы можете проехать значительное расстояние до того как система оповестит вас о снижении уровня моторного масла.

## Включение сигнализатора разряда аккумуляторной батареи



### Включение сигнализатора разряда аккумуляторной батареи

Сигнализатор разряда аккумуляторной батареи должен загораться при включении зажигания (ключ повернут в положение ON (II) ) и гаснуть после запуска двигателя. Если сигнализатор включился при работающем двигателе, это свидетельствует о неисправности электросистемы и о прекращении заряда аккумуляторной батареи от генератора.

При включении сигнализатора сразу же выключите все дополнительные потребители электрической энергии. Не включайте электрические стеклоподъемники, а также другие приводы и устройства, потребляющие электроэнергию. Старайтесь поддерживать устойчивую работу двигателя, чтобы он не заглох. Последующий пуск двигателя стартером приведет к сильному дополнительному разряду аккумуляторной батареи.

При включении сигнализатора разряда аккумуляторной батареи сразу направляйтесь на сервисную станцию или в мастерскую, где вам помогут устранить неисправность.



### Включение сигнализатора неисправности систем двигателя

Сигнализатор неисправности систем двигателя загорается на несколько секунд при включении зажигания (ключ повернут в замке зажигания в положение ON (II) ). Если сигнализатор включился в любое другое время, это свидетельствует о возможной неисправности одной из систем двигателя, уменьшающих токсичность выбросов в атмосферу. Даже если вы не замечаете каких-либо изменений в работе двигателя и ухудшения динамики автомобиля, неисправности этих систем могут стать причиной увеличения расхода топлива и токсичности отработавших газов. Продолжение эксплуатации автомобиля с включенным сигнализатором может привести к серьезным повреждениям двигателя и выходу его из строя.

Если сигнализатор неисправности систем двигателя включился на ходу автомобиля, остановитесь в безопасном месте на обочине дороги или у края проезжей части и выключите двигатель. Затем снова запустите двигатель и наблюдайте за сигнализатором. Если сигнализатор продолжает светиться, необходимо срочно обратиться на сервисную станцию дилера для проверки и ремонта систем двигателя. До устранения неисправности двигайтесь на автомобиле с

умеренной скоростью. Избегайте резких разгонов автомобиля при полном нажатии на педаль акселератора и не ездите с высокой скоростью.

Даже если сигнализатор неисправности систем двигателя гаснет после выключения и повторного запуска двигателя, вам следует обратиться на сервисную станцию дилера для профилактики в том случае, если включение сигнализатора на ходу автомобиля происходит достаточно часто.

Данный сигнализатор может включиться одновременно с индикатором "D".

\*: На автомобилях, предназначенных для европейского рынка, при повороте ключа зажигания в положение ON (II) без пуска двигателя, сигнализатор неисправности систем двигателя включается примерно на 20 секунд. Затем он выключается или, в зависимости от условий работы, мигает 5 раз. Это не свидетельствует о неисправности, поскольку описанное поведение сигнализатора показывает, что он работает в режиме самодиагностики системы выпуска отработавших газов.

### ВНИМАНИЕ

Продолжение эксплуатации автомобиля с включенным сигнализатором неисправности систем двигателя может привести к серьезным повреждениям двигателя и систем, снижающих токсичность отработавших газов. На дефекты, возникшие из-за эксплуатации автомобиля с включенным сигнализатором неисправности систем двигателя, гарантийные обязательства не распространяются.



### Включение сигнализатора неисправности тормозной системы

Данный сигнализатор одновременно является индикатором, который напоминает водителю о включенном или не полностью выключенном стояночном тормозе. На некоторых вариантах исполнения автомобиля индикатор загорается при включении зажигания (ключ повернут в замке зажигания в положение ON (I) ) и светится до тех пор, пока не будет выключен стояночный тормоз.

Включение сигнализатора в любое другое время свидетельствует о наличии проблем в тормозной системе вашего автомобиля. В большинстве случаев свечение сигнализатора во время движения автомобиля свидетельствует о падении уровня рабочей жидкости в бачке главного тормозного цилиндра. Слегка нажмите на педаль тормоза и проверьте, отличается ли ее реакция на нажатие от обычной реакции. Если реакция тормозной педали на нажатие не отличается от обычной, вам следует проверить уровень тормозной жидкости при ближайшей остановке на сервисной станции (см. стр. 267).

При низком уровне рабочей жидкости в бачке главного тормозного цилиндра необходимо обратиться к вашему дилеру для проверки состояния тормозных колодок и герметичности гидравлического тормозного привода.

В том случае, когда педаль тормоза необычно реагирует на нажатие, необходимо предпринять немедленные действия. Поскольку гидравлический тормозной привод вашего

автомобиля разделен на два независимых диагональных контура, то при отказе одного из тормозных контуров работоспособность второго контура сохраняется. В этом случае автомобиль может быть заторможен с помощью двух колес. Необходимо учитывать, что в данной ситуации потребуются гораздо больший ход педали тормоза перед тем, как вы почувствуете замедление движения автомобиля. Усилия, прилагаемые к педали тормоза, также возрастут. Кроме того, значительно увеличится тормозной путь вашего автомобиля.

В этом случае необходимо переключиться на более низкую передачу и остановиться в безопасном месте на обочине дороги или у края проезжей части. Поскольку тормозной путь увеличивается, вождение автомобиля становится опасным. Поэтому вам необходимо как можно скорее отбуксировать автомобиль на ближайшую сервисную станцию (см. раздел “**Буксировка неисправного автомобиля**” на стр. 334.).

В случае острой необходимости вы можете завершить свою поездку, при условии, что она покрывает небольшое расстояние. При этом необходимо двигаться очень внимательно и с небольшой скоростью.

Если одновременно с рассматриваемым сигнализатором светится также и сигнализатор антиблокировочной системы (ABS), то следует немедленно обратиться к дилеру компании Honda для диагностики и ремонта автомобиля.

### КРЫШКА ВНУТРЕННЕЙ КОРОБКИ ПРЕДОХРАНИТЕЛЕЙ

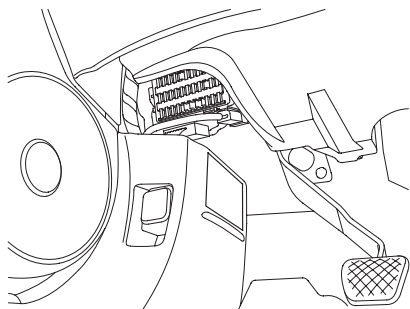

В автомобиле имеются две коробки предохранителей, защищающих цепи электрического оборудования вашего автомобиля.

Внутренняя коробка предохранителей расположена в салоне, в нижнем углу слева от водителя.

### ПОДКАПОТНАЯ КОРОБКА ПРЕДОХРАНИТЕЛЕЙ

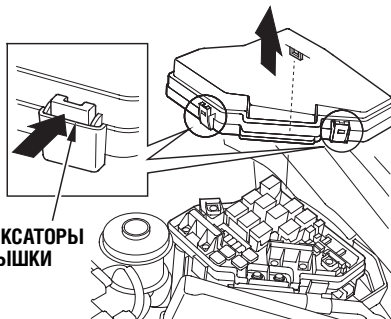

### ФИКСАТОРЫ КРЫШКИ

Подкапотная коробка предохранителей расположена слева в дальней части моторного отсека. Для того чтобы открыть крышку коробки предохранителей, нажмите на лапки фиксаторов, как показано на рисунке.

### Проверка и замена перегоревших предохранителей

При отказе любого устройства или прибора, входящего в состав электрического оборудования вашего автомобиля, необходимо в первую очередь проверить исправность соответствующих предохранителей. Для этого найдите предохранитель (или предохранители), который защищает цепь отказавшего устройства или прибора. Расположение предохранителей, защищающих конкретные электрические цепи, схематически показано на стр. 332 - 333. Аналогичные схемы расположения предохранителей имеются также на крышках коробок предохранителей. Проверьте, прежде всего, исправность предохранителей отказавшего электрооборудования, а затем и всех остальных предохранителей. Если все предохранители в порядке, то причина неисправности заключается в чем-то другом. Замените перегоревшие предохранители и проверьте функционирование отказавших устройств автомобиля.

1. Поверните ключ в замке зажигания в положение LOCK (0). Проверьте, чтобы передние фары и все остальные потребители электроэнергии были выключены.
2. Снимите крышку коробки предохранителей, расположенной в моторном отсеке.

## ПРЕДОХРАНИТЕЛЬ

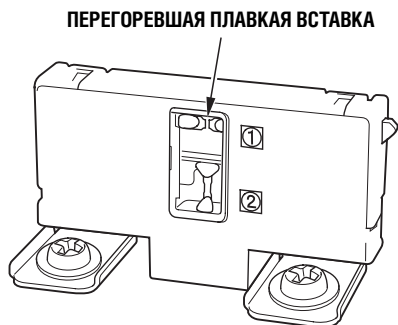

3. Визуально проверьте исправность всех больших предохранителей, которые расположены в подкапотной коробке предохранителей. Признаком неисправности предохранителя является перегоревшая плавкая вставка, которая видна сквозь прозрачный корпус предохранителя. Для замены предохранителя необходимо отвернуть два крепежных винта с помощью крестовой отвертки.

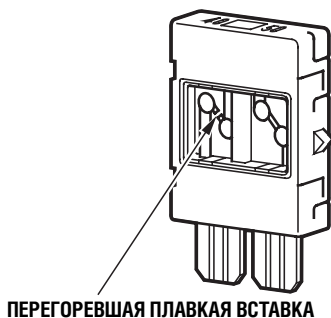

**ПЕРЕГОВЕВШАЯ ПЛАВКАЯ ВСТАВКА**

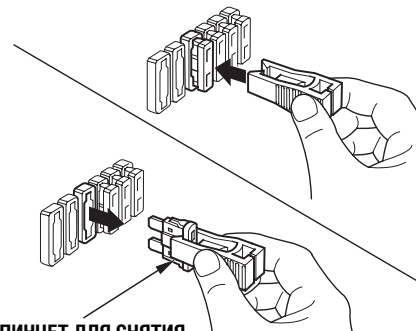

**ПИНЦЕТ ДЛЯ СНЯТИЯ ПРЕДОХРАНИТЕЛЕЙ**

4. Проверьте исправность всех малых предохранителей, которые расположены в подкапотной коробке предохранителей, а также исправность всех предохранителей в коробке, которая находится в салоне автомобиля. Для проверки исправности предохранителя необходимо вынуть его из гнезда с помощью специального пинцета. Пинцет находится под крышкой коробки предохранителей, расположенной в моторном отсеке.

### ПРЕДОХРАНИТЕЛЬ

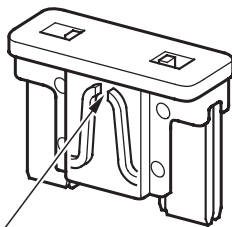

ПЕРЕГОРЕВШАЯ ПЛАВКАЯ ВСТАВКА

5. Признаком неисправного предохранителя является перегоревшая плавкая вставка внутри корпуса предохранителя. Установите вместо перегоревшего предохранителя запасной, рассчитанный на такое же или меньшее значение номинального тока.

Возможно, у вас с собой в дороге не окажется запасных электрических предохранителей, и вы не сможете продолжить движение с неисправным электрооборудованием. В этом случае рекомендуем временно заменить перегоревший предохранитель на исправный, взяв его из другого гнезда коробки предохранителей. Для замены следует использовать предохранитель, рассчитанный на такую же или меньшую величину номинального тока. Возьмите предохранитель цепи аудиосистемы или прикуривателя или любого другого электрического прибора, без которого можно безболезненно обойтись некоторое время.

Если вместо перегоревшего вы установите предохранитель, рассчитанный на меньший номинальный ток, то новый предохранитель может сразу же перегореть. Это не является признаком неисправности электрооборудования автомобиля. При первой возможности установите новый предохранитель с требуемым значением номинального тока.

### ВНИМАНИЕ

Замена перегоревшего предохранителя на новый, с более высоким значением номинального тока, значительно увеличивает вероятность выхода из строя электрооборудования автомобиля из-за перегрузки. Поэтому при отсутствии нужного запасного предохранителя следует устанавливать предохранитель с меньшим значением номинального тока по сравнению с заменяемым.

6. Если запасной предохранитель с требуемым значением номинального тока быстро перегорел, это свидетельствует о наличии серьезной неисправности электрооборудования автомобиля. Оставьте перегоревший предохранитель в гнезде и обратитесь на сервисную станцию для проверки и ремонта электрооборудования автомобиля.

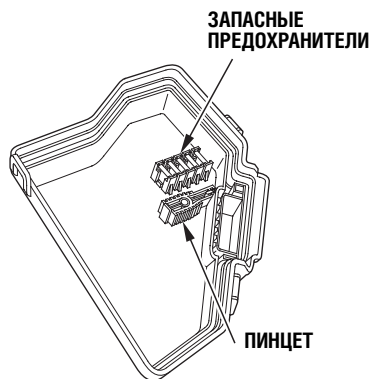

Замена предохранителя электрического стеклоподъемника водительской двери блокирует автоматический режим AUTO данного стеклоподъемника. После замены предохранителя необходимо активизировать автоматический режим работы стеклоподъемников в соответствии с инструкциями, приведенными на стр. 115.

*Для некоторых вариантов исполнения автомобиля*

Замена электрического предохранителя аудиосистемы приводит к ее самоблокировке. При следующем включении автомагнитолы на дисплее появятся символы CODE (Введите код). С помощью кнопок настройки радиоприемника на запрограммированные станции введите пятизначный код системы (см. стр. 193).

Замена электрического предохранителя аудиосистемы приводит к сбросу точного времени цифровых часов, интегрированных в аудиосистему. После замены предохранителя установите точное время, следуя инструкциям для автомагнитолы, установленной на вашем автомобиле.

## Расположение предохранителей в автомобиле

### ПОДКАПОТНАЯ КОРОБКА ПРЕДОХРАНИТЕЛЕЙ

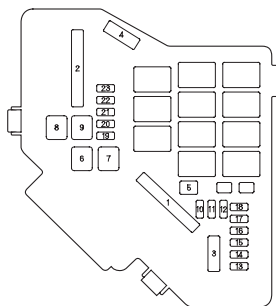

### НАКЛЕЙКА

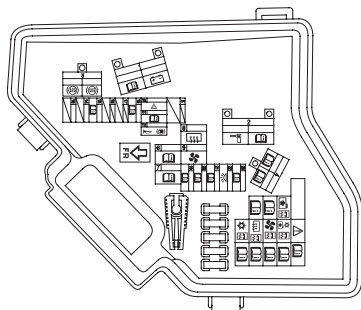

Расположение и комплектность электрических предохранителей, установленных в подкапотной коробке, зависит от модификации автомобиля. В ряде случаев вы можете воспользоваться схемой размещения предохранителей, которая изображена на наклейке крышки коробки предохранителей. В нижеследующей таблице приведен полный перечень предохранителей вашего автомобиля.

№	Защищаемая цепь	№	Защищаемая цепь
1	Главный предохранитель цепи аккумуляторной батареи	12	Звуковой сигнал, стоп-сигналы
	Электроприводной рулевой усилитель (EPS)	13	Не используется
2	Опциональное оборудование	14	Не используется
	Главный предохранитель системы зажигания	15	Датчик уровня моторного масла
3	Электронасос антиблокировочной системы	16	Не используется
	Антиблокировочная система	17	Не используется
4	Главный предохранитель фар	18	Катушка зажигания
	Главный предохранитель электрических стеклоподъемников	19	Система питания топливом (главный предохранитель)
5	Не используется	20	Муфта генератора
6	Электромотор вентилятора	21	DBW
7	Главный предохранитель электромотора вентилятора	22	Плафоны освещения салона
8	Электрообогреватель заднего стекла	23	Аварийное питание
9	Вентилятор салона		
10	Аварийная световая сигнализация		
11	Система питания топливом		



## КОРОБКА ПРЕДОХРАНИТЕЛЕЙ В САЛОНЕ

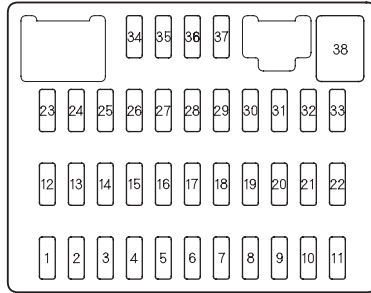

## НАКЛЕЙКА

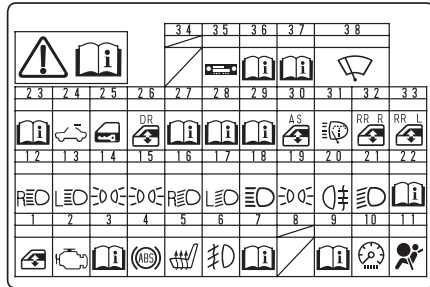

Расположение и комплектность предохранителей, установленных в коробке, которая находится в салоне, зависит от модификации автомобиля. В ряде случаев вы можете воспользоваться схемой размещения предохранителей, которая изображена на наклейке крышки коробки предохранителей. В нижеприведенной таблице приведен полный перечень предохранителей вашего автомобиля.

№	Защищаемая цепь
1	Электроприводные стеклоподъемники
2	Топливный насос
3	IG1 ACC*
4	Антиблокировочная система (ABS)
5	Система обогрева сидений*
6	Передние противотуманные фары*
7	Не используется
8	Не используется
9	Система обнаружения пассажира на переднем сиденье (ODS)*
10	Приборная панель
11	Дополнительная система обеспечения безопасности (SRS)
12	Дальний свет (правая фара)
13	Дальний свет (левая фара)
14	Маломощные лампы в салоне
15	Маломощные лампы наружного освещения
16	Ближний свет (правая фара)
17	Ближний свет (левая фара)
18	Дальний свет (главный предохранитель)
19	Маломощные лампы (главный предохранитель)
20	Задний противотуманный фонарь
21	Ближний свет (главный предохранитель)
22	IG1 HAC*
23	STS

№	Защищаемая цепь
24	Привод вентиляционного люка*
25	Система центрального замка
26	Электроприводной стеклоподъемник двери водителя
27	Система отопления и кондиционирования (опция)
28	Задняя розетка для подключения аксессуаров*
29	Аксессуары
30	Электроприводной стеклоподъемник двери переднего пассажира
31	Омыватели фар*
32	Электроприводной стеклоподъемник правой задней двери
33	Электроприводной стеклоподъемник левой задней двери
34	Не используется
35	Аудиосистема
36	IG2 HAC*
37	Система дневного освещения*
38	Стеклоочиститель ветрового стекла

\*: Для некоторых вариантов комплектации автомобиля

Для доставки неисправного автомобиля на сервисную станцию, обратитесь в специализированную службу, располагающую необходимым оборудованием, тягачами и транспортерами для перевозки неисправных автомобилей. Вы также можете вызвать специалистов, делающих ремонт на месте (если доверяете фирмам, оказывающим такие услуги). Запрещается буксировать неисправный автомобиль другим автомобилем на гибкой сцепке. Это очень опасно.

На практике используются три способа транспортировки неисправного автомобиля.

**Перевозка неисправного автомобиля на грузовой платформе эвакуатора.** Ваш автомобиль с помощью грузоподъемного устройства устанавливается всеми четырьмя колесами и закрепляется на платформе специализированного автомобиля-эвакуатора. **Этот способ является наилучшим для вашего автомобиля.**

**Буксировка неисправного автомобиля с частичной погрузкой.** Буксируемый автомобиль устанавливается двумя передними колесами на подъемные кронштейны, которыми оборудован тягач. Автомобиль опирается на дорогу только двумя задними колесами. **Этот способ буксировки разрешен для вашего автомобиля.**

**Буксировка неисправного автомобиля с помощью тросов.** Крепление неисправного автомобиля к тягачу осуществляется металлическими тросами с крюками. Тросы заводятся за элементы подвески и кузова автомобиля. При буксировке переднюю или заднюю часть автомобиля приподнимают с помощью тросов, и автомобиль опирается только на два колеса. **Этот способ буксировки неприемлем для вашего автомобиля,** так как может привести к серьезным повреждениям подвески и кузова.

Если транспортировка вашего автомобиля с полной погрузкой на платформу автомобиля-эвакуатора невозможна, то следует буксировать его с опорой на задние колеса. Только при отсутствии такой возможности (например, из-за полученных повреждений) автомобиль буксируют с опорой на передние колеса. При этом необходимо выполнить следующее:

*Для автомобилей, оснащенных механической коробкой передач:*

- Полностью выключите стояночный тормоз.
- Переведите рычаг переключения передач в нейтральное положение.

*Для автомобилей, оснащенных автоматической трансмиссией:*

- Полностью выключите стояночный тормоз.

- Запустите двигатель.
- Переведите рычаг селектора диапазонов в положение D, а затем в нейтральное положение.
- Выключите двигатель.

### ВНИМАНИЕ

Пренебрежение приведенными выше инструкциями по подготовке автомобиля к буксировке приведет к выходу трансмиссии из строя. Если вы не можете переместить в нейтральное положение рычаг переключения диапазонов АКП или запустить двигатель, то неисправный автомобиль разрешается перевозить только при условии, что передние колеса вывешены и не соприкасаются с поверхностью дороги.

Не рекомендуется буксировать неисправный автомобиль с опорой на грунт передними колесами на расстояние более 80 км. Максимальная разрешенная скорость буксировки автомобиля составляет 55 км/ч.

Если автомобиль оборудован передним спойлером, то снимите его во избежание повреждений.

### ВНИМАНИЕ

Попытка приподнять или буксировать автомобиль за передний или задний бампер приведет к серьезным повреждениям. Бамперы не способны выдержать вес вашего автомобиля.

Буксировочные тросы или цепи на должны располагаться под углом, при котором они могут соприкоснуться с передним бампером.

Если вы примете решение буксировать автомобиль при контакте всех четырех колес с дорогой, то обязательно используйте правильно сконструированную жесткую сцепку. Подготовьте автомобиль к буксировке, как было рекомендовано выше. Оставьте ключ зажигания в положении ACCESSORY (I) (вспомогательные потребители электроэнергии), чтобы исключить самопроизвольную блокировку рулевого вала. Чтобы избежать разрядки аккумуляторной батареи, выключите аудиосистему и другие потребители энергии.

### **ВНИМАНИЕ**

Если во время буксировки произойдет блокировка рулевого вала, то система рулевого управления будет повреждена. Перед буксировкой переведите ключ зажигания в положение ACCESSORY (I) (вспомогательные потребители электроэнергии) и убедитесь, что колеса автомобиля могут свободно поворачиваться.



В данном разделе приведена разнообразная техническая информация: заправочные емкости агрегатов и топливного бака, габаритные размеры автомобиля и его массовые характеристики, технические характеристики двигателя, а также показано расположение идентификационных номеров.

Идентификационные номера .....	338
Технические характеристики автомобиля .....	340
Трехкомпонентный каталитический нейтрализатор отработавших газов .....	346

## Идентификационные номера

На вашем автомобиле имеется несколько идентификационных номеров, расположение которых схематически показано на рисунках.

1. Номер шасси выбит на панели, отделяющей моторный отсек от салона.
2. Номер двигателя выбит на блоке цилиндров.
3. Табличка с номером трансмиссии закреплена сверху на корпусе коробки передач.

Не путайте номер трансмиссии с номером двигателя.

### Автомобили с двигателями 1,6 л и 1,8 л

**НОМЕР АВТОМАТИЧЕСКОЙ  
ТРАНСМИССИИ / НОМЕР  
МЕХАНИЧЕСКОЙ ТРАНСМИССИИ**

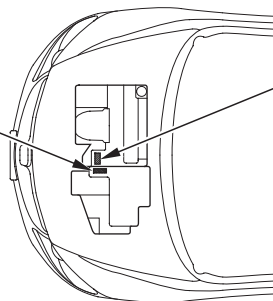

**НОМЕР ДВИГАТЕЛЯ**

### Автомобили с двигателем 2,0 л

**НОМЕР ДВИГАТЕЛЯ**

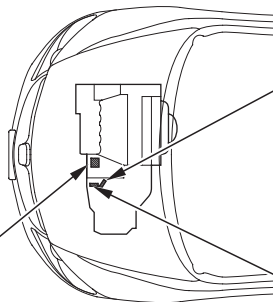

**НОМЕР МЕХАНИЧЕСКОЙ  
ТРАНСМИССИИ**

**НОМЕР АВТОМАТИЧЕСКОЙ  
ТРАНСМИССИИ**

Идентификационный номер автомобиля (или номер шасси) выштампован на пластинке, прикрепленной к перегородке моторного отсека. Для доступа к этому номеру сдвиньте крышку. Перед тем как закрыть капот, проверьте, закрыта ли крышка.

На некоторых вариантах исполнения автомобиля номера шасси и двигателя продублированы на табличке, которая находится в проеме двери водителя.

На некоторых других вариантах исполнения автомобиля в дверном проеме со стороны водителя расположена сертификационная табличка.

Идентификационный номер автомобиля (VIN) находится также на табличке, расположенной в проеме двери водителя, а на некоторых автомобилях – еще и на табличке, закрепленной на верхней части панели управления.

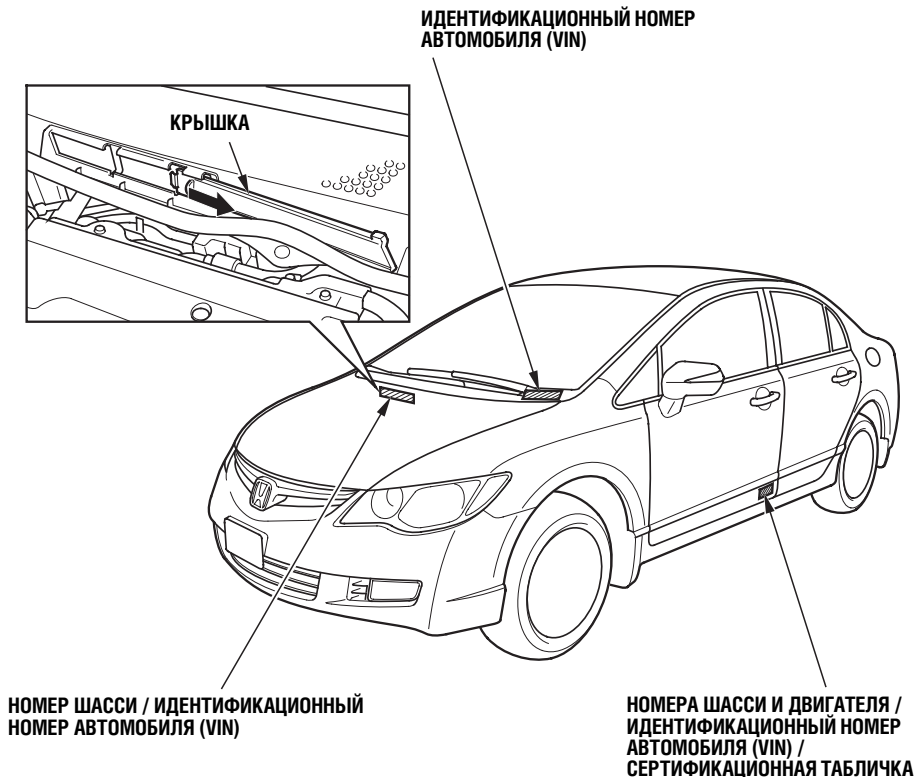

## Технические характеристики автомобиля

### Габаритные размеры автомобиля, мм

Длина		4545
Ширина		1750
Высота		1435 1450 *3
Колесная база		2700 2698 *3
Колея	передних колес	1505
		1500 *2
	задних колес	1550 1545 *1 1530 *2

\*1 Автомобили для европейских стран

\*2 Автомобили для Саудовской Аравии (версия КУ)

\*3 Автомобили с увеличенным дорожным просветом

### Расположение точек крепления и задний свес тягово-сцепного устройства

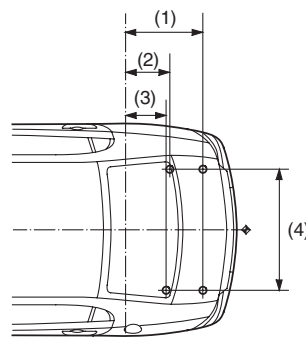

Обозначение размера	Размеры, мм
(1)	659
(2)	375
(3)	360
(4)	994
(5)	1008

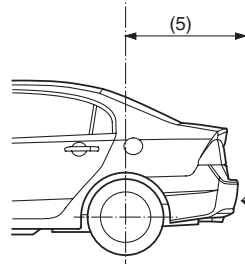

#### ПРИМЕЧАНИЯ:

1. Значками ○ обозначены места крепления тягово-сцепного устройства.
2. Значком ◈ обозначено положение центра шарнира тягово-сцепного устройства.



## Параметры массы автомобиля

Снаряженная масса, кг		1194 - 1263
автомобили с механической трансмиссией		1195 - 1225 *2
автомобили с автоматической трансмиссией		1221 - 1291 1225 - 1255 *2 1221 - 1292 *5
Максимально допустимая полная масса автомобиля, кг*1 Максимальная допустимая осевая нагрузка, кг*1		См. данные, приведенные на табличке, которая находится в проеме водительской двери или справьтесь у вашего дилера
Максимально допустимая полная масса автомобиля, кг*2		
	Вариант Lxi	1620
	Вариант Exi	1640 *3
	Вариант VTi	1665 *4
Максимальная допустимая осевая нагрузка, кг*2		
	Вариант Lxi	Передний мост Задний мост
		860 760
	Вариант Exi	Передний мост
		860 *3 890 *4
	Вариант VTi	Задний мост
		775

Максимально допустимая полная масса буксируемого прицепа (автомобили для европейских стран) *6, кг		
Прицеп, оборудованный тормозными механизмами		
	Автомобили с механической коробкой передач	1200
	Автомобили с автоматической коробкой передач	1000
	Прицеп без тормозных механизмов	500
Максимальная допустимая вертикальная нагрузка на шарнир тягово-сцепного устройства, кгс		70

\*1: Автомобили, поставляемые в Европу

\*2: Автомобили, поставляемые в Саудовскую Аравию

\*3: Автомобили с механической коробкой передач

\*4: Автомобили с автоматической коробкой передач

\*5: Автомобили, поставляемые в Южную Африку

\*6: Автомобили для поставки в Германию: указанная допустимая полная масса буксируемого прицепа действительна для дорог с продольным уклоном 12%. По поводу увеличения массы буксируемого прицепа обратитесь к документации, поставляемой с автомобилем, или проконсультируйтесь у дилера компании Honda.

## Технические характеристики автомобиля

### Технические характеристики двигателей

Тип двигателя	Двигатель 1,6 л * <sup>1</sup>	Бензиновые, 4-тактные, рядные, 4-цилиндровые, с жидкостным охлаждением, SOHC VTEC
	Двигатель 1,8 л * <sup>2</sup>	
	Двигатель 2,0 л * <sup>3</sup>	
Диаметр цилиндра и ход поршня, мм	Двигатель 1,6 л	81,0 x 77,4
	Двигатель 1,8 л	81,0 x 87,3
	Двигатель 2,0 л	86,0 x 86,0
Рабочий объем, см <sup>3</sup>	Двигатель 1,6 л	1595
	Двигатель 1,8 л	1799
	Двигатель 2,0 л	1998
Мощность максимальная, кВт (л.с.)	Двигатель 1,8 л	104 (140) при 6300 мин <sup>-1</sup>
Крутящий момент максимальный, Н·м	Двигатель 1,8 л	173 при 4200 мин <sup>-1</sup>

\*1: Для двигателя R16A1

\*2: Для двигателя R18A1

\*3: Для двигателя K20Z2

Размещение таблички с идентификационным номером двигателя указано на стр. 338

\*4: Для автомобилей, поставляемых в Саудовскую Аравию

### Технические характеристики двигателей

Степень сжатия	Двигатель 1,6 л	10,5
	Двигатель 1,8 л	10,5
	Двигатель 2,0 л	9,6
Свечи зажигания * <sup>1</sup>	Двигатель 1,6 л SOHC VTEC (R16A1) * <sup>2</sup>	NGK : IZFR6K-11S DENSO : SKJ20DR-M11S
	Двигатель 1,8 л SOHC VTEC (R18A1) * <sup>2</sup>	
	Двигатель 2,0 л DOHC VTEC (K20Z2) * <sup>2</sup>	NGK : IZFR6K-11 DENSO : SKJ20DR-M11

\*1: Проверьте тип свечей зажигания, установленных на вашем автомобиле, или спросите у дилера, какие свечи следует использовать для замены

\*2: Размещение таблички с идентификационным номером двигателя указано на стр. 338

## Заправочные емкости

Топливный бак, л	Приблизительно 50 л
Система охлаждения двигателя, л Автомобили с механической трансмиссией замена охлаждающей жидкости *1	5,2 4,3 *2
полная емкость системы охлаждения	6,5 6,6 *2
Автомобили с автоматической трансмиссией замена охлаждающей жидкости *1	5,5 4,2 *2
полная емкость системы охлаждения	7,1 6,5 *2
Моторное масло, л замена масла *3	
включая масляный фильтр	3,7 4,2 *2
без учета масляного фильтра	3,5 4,0 *2
полная емкость системы смазки	4,5 5,3 *2

\*1: Включая объем охлаждающей жидкости в расширительном бачке и остаточный объем жидкости в рубашке охлаждения двигателя  
Емкость расширительного бачка: 0,4 л

\*2: Автомобили с двигателем 2,0 л

\*3: Без учета масла, остающегося в двигателе

## Заправочные емкости

Рабочая жидкость механической трансмиссии, л замена рабочей жидкости	1,4 *1 1,5 *2
полная емкость	1,6 *1 1,7 *2
Рабочая жидкость автоматической трансмиссии, л замена рабочей жидкости	2,4
полная емкость	5,9
Рабочая жидкость омывателя ветрового стекла, л	2,5 4,5 *3 5,8 *4

\*1: Двигатель 1,6 л с 5-ступенчатой механической коробкой передач  
Двигатель 1,8 л с 5-ступенчатой или 6-ступенчатой механической коробкой передач

\*2: Двигатель 2,0 л с 5-ступенчатой механической коробкой передач

\*3: Автомобили для Европы без омывателей фар, автомобили для Южной Африки и некоторые автомобили для стран Африки

\*4: Автомобили с омывателями фар

## Технические характеристики автомобиля

### Шины

Размеры шин, давление воздуха в шинах	Сведения о шинах приведены на табличке, расположенной на стойке кузова в проеме водительской двери. При необходимости обратитесь к дилеру.
---------------------------------------	--

### Углы установки колес

Схождение колес, мм	Передние колеса	0,0
	Задние колеса	2,0
Угол развала колес	Передние колеса	0°00'... 0°14' *
	Задние колеса	-0°30' ... -0°40' *
Угол продольного наклона осей поворота передних колес		7°00' ... 6°48' *

\* Автомобили с увеличенным дорожным просветом

### Подвеска

Тип	Передняя	с амортизаторными стойками
	Задняя	двухрычажная

### Рулевое управление

Тип	Зубчато-реечный механизм с гидравлическим или электроприводным усилителем
-----	---

### Сцепление

Тип	Сухое однодисковое с диафрагменной нажимной пружиной
-----	--

### Тормозная система

Тип	Гидравлическая, с вакуумным усилителем
Передние тормозные механизмы	Дисковые, вентилируемые
Задние тормозные механизмы	Дисковые или барабанные
Стояночный тормоз	С механическим приводом

## Аккумуляторная батарея

Напряжение, электрическая емкость	12 В; 36 А ч (при пятичасовом разряде)
	12 В; 45 А ч (при двадцатичасовом разряде)

## Электрические предохранители

Внутренняя коробка предохранителей	См. стр. 333 или схему, приведенную на крышке коробки предохранителей
Подкапотная коробка предохранителей	См. стр. 332 или схему, приведенную на крышке коробки предохранителей

## Лампы приборов освещения и сигнализации

Передние фары (ближний свет)	12 В - 51 Вт (HВ4) 12 В - 35 Вт <sup>*1</sup>
Передние фары (дальний свет)	12 В - 60 Вт (HВ3)
Передние указатели поворота	12 В - 21 Вт (желтые)
Передние габаритные фонари	12 В - 5 Вт
Боковые повторители указателей поворота <sup>*2</sup> (в крыльях)	12 В - 5 Вт (желтые)
Задние фонари указателей поворота	12 В - 21 Вт (желтые)
Фонари стоп-сигналов/Задние габаритные фонари	12 В - 21/5 Вт
Фонари заднего хода	12 В - 18 Вт
Задние габаритные фонари <sup>*2</sup>	12 В - 5 Вт
Задний противотуманный фонарь <sup>*2</sup>	12 В - 21 Вт
Плафон освещения регистрационного знака	12 В - 5 Вт
Третий, высоко расположенный стоп-сигнал	12 В - 21 Вт
Плафоны индивидуального освещения	12 В - 8 Вт
Плафон освещения салона	12 В - 8 Вт
Плафон освещения багажника	12 В - 5 Вт
Подсветка порогов <sup>*2</sup>	12 В – 3,4 Вт
Передние противотуманные фары <sup>*2</sup>	12 В - 55 Вт (H11)

\*1: Автомобили с высоковольтными газоразрядными лампами фар ближнего света (заменяются только в сервисном центре дилера)

\*2: Для некоторых вариантов исполнения автомобиля

Трехкомпонентный нейтрализатор содержит драгоценные металлы, которые используются в нем в качестве катализаторов, а сами в химических реакциях не участвуют. Нейтрализаторы, устанавливаемые на автомобили марки Honda, называются трехкомпонентными (или тройного действия) так как они уменьшают выбросы всех трех основных токсичных составляющих отработавших газов: углеводородов HC, окиси углерода CO и оксидов азота NOx. После исчерпания ресурса нейтрализатора, необходимо установить на автомобиль новый каталитический нейтрализатор, изготовленный компанией Honda (или полностью ему эквивалентный).

Для эффективного протекания химических реакций в каталитическом нейтрализаторе отработавших газов поддерживается высокая температура. Поэтому горючие материалы, находящиеся в непосредственной близости или контактирующие со стенками нейтрализатора, могут воспламениться. Опасно останавливать автомобиль на высокой сухой траве, на земле, покрытой сухими опавшими листьями или легко воспламеняемым мусором.

Неисправный каталитический нейтрализатор увеличивает количество токсичных выбросов с отработавшими газами и может стать причиной ухудшения эксплуатационных показателей двигателя. Для правильной эксплуатации каталитического нейтрализатора необходимо выполнять следующие рекомендации.

*Автомобили с двигателями 1,6 л и 1,8 л*

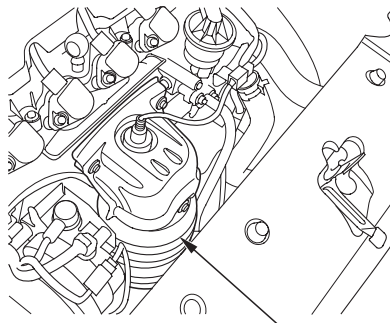

### ТРЕХКОМПОНЕНТНЫЙ КАТАЛИТИЧЕСКИЙ НЕЙТРАЛИЗАТОР

- Заправляйте топливный бак автомобиля только неэтилированным бензином. Даже небольшое количество этилированного бензина может привести к «отравлению» катализаторов, что может полностью вывести каталитический нейтрализатор из строя.

*Автомобили с двигателем 2,0 л*

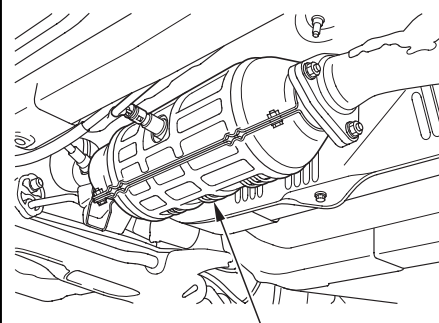

### ТРЕХКОМПОНЕНТНЫЙ КАТАЛИТИЧЕСКИЙ НЕЙТРАЛИЗАТОР

- Постоянно поддерживайте двигатель в технически исправном состоянии. Все системы и узлы двигателя должны быть тщательно отрегулированы.
- При появлении признаков неисправности систем зажигания и питания топливом (пропуски зажигания, хлопки в воздухоочистителе, неустойчивый холостой ход двигателя и т.д.) немедленно обратитесь на сервисную станцию для проведения диагностики и ремонта.

**А**

Аварийные огни .....	93
Автоматическая трансмиссия .....	224
блокировка рычага селектора	
передач .....	232
заправочная емкость .....	343
индикатор положения рычага	
селектора передач .....	224
контроль уровня рабочей жидкости .....	265
переключение диапазонов передач .....	225
положения рычага селектора передач ..	225
Автоматический кондиционер .....	141
Аккумуляторная батарея .....	300
индикатор заряда .....	74, 326
обслуживание .....	300
пуск двигателя от внешней	
аккумуляторной батареи .....	320
разрядка .....	320
характеристики .....	345
Аксессуары .....	212
Алюминиевые колеса (очистка) .....	305
Антиблокировочная система (ABS) .....	235
сигнализатор .....	77, 235
функционирование системы .....	235
Антифриз .....	261
Аудиосистема .....	145

**Б**

Багаж .....	214
Багажник .....	105
Безопасность водителя и пассажиров .....	7
Безопасность детей .....	14, 34

дети младшего возраста .....	43
дополнительные подушки сидений .....	61
места посадки детей .....	35
младенцы .....	41
напоминания о правилах	
безопасности .....	34, 49
подростки .....	60
риск травмирования детей	
подушкой безопасности .....	35, 38
системы ограничения	
подвижности детей .....	44
Безопасность: подушки безопасности .....	12
Безопасность: ремни безопасности .....	10
Бензин .....	204
заправка топливом .....	203
октановое число .....	204
сигнализатор низкого уровня топлива ...	80
топливный фильтр .....	271
указатель уровня топлива .....	84
экономия топлива .....	211
Блокируемая рулевая колонка .....	97
Боковые подушки безопасности .....	12, 29
индикатор отключения .....	32, 76
опасность травмирования детей .....	38
принцип действия .....	29
Буксировка неисправного автомобиля ....	334
Буксировка прицепа .....	241
загрузка .....	241, 242
предельная разрешенная	
грузоподъемность .....	241, 243
рекомендации по перевозке прицепа ...	245
точки крепления буксирной сцепки .....	340

**В**

Вентилятор салона .....	135, 142
Вентиляционные решетки .....	132, 139
Вентиляционный люк .....	116
Вентиляция салона .....	136, 139
Верхний багажник .....	216
Визуальные индикаторы и	
сигнализаторы .....	72
Внутреннее зеркало заднего вида .....	118
Вождение автомобиля .....	217
вождение в плохую погоду .....	239
экономичное вождение .....	211
Восстановление блеска окраски кузова ...	306
Высоко расположенный стоп-сигнал .....	281
Выход пара из-под капота .....	322
Вязкость масла .....	260

**Г**

Габаритные размеры автомобиля .....	340
Габаритные фонари .....	88
Галогенные лампы фар .....	274
Готовность к экстренным ситуациям .....	311
Грузоподъемность автомобиля .....	215

**Д**

Давление воздуха в шинах .....	293
Датчик температуры воздуха в салоне ....	144
Двери .....	98
Двигатель .....	219, 318
затруднения при пуске двигателя .....	318
моторное масло .....	259
номер двигателя .....	338





Компенсация громкости в зависимости от скорости движения .....	174
Комфортабельность .....	131
Контроль шин .....	294
Контрольные операции, выполняемые перед поездкой .....	218
Коробка передач .....	220
идентификационный номер .....	338
переключение передач (автоматическая коробка передач) .....	225
переключение передач (механическая коробка передач) .....	220
проверка уровня рабочей жидкости в АКП .....	265
рабочая жидкость .....	266
Круиз-контроль .....	200
Крючок для одежды .....	124

**Л**

Лампы и их замена .....	274
боковые повторители указателей поворота .....	281
галогенные лампы фар .....	274, 282
задние фонари .....	278, 279
задний противотуманный фонарь .....	279
освещение регистрационного знака .....	284
передние габаритные фонари .....	277
передние противотуманные фары .....	282
плафон освещения багажника .....	287
плафон освещения салона .....	285
тормозные фонари .....	278

третий, высоко расположенный стоп-сигнал .....	281
указатели поворота .....	277
фары .....	274
фонарь заднего хода .....	279
характеристики ламп .....	345

**М**

Максимально допустимые скорости при переключении передач .....	222, 231
Малоразмерное запасное колесо .....	312
Мерный щуп автоматической коробки передач .....	265
Мерный щуп контроля моторного масла .....	207
Механическая коробка передач .....	220
Модификация автомобиля .....	212
Мойка автомобиля .....	304
Моторное масло .....	260
выбор вязкости масла .....	260
замена .....	253
проверка уровня .....	207
сигнализатор низкого уровня масла (желтый) .....	75, 325
сигнализатор падения давления масла (красный) .....	75, 324

**Н**

Надувные шторки безопасности .....	30
Наклон спинки сидений .....	106
Напольные коврики .....	307
Наружная очистка автомобиля .....	304
Неавтоматический кондиционер .....	134

Нейтральное положение трансмиссии .....	226
Низкий уровень охлаждающей жидкости .....	209
Номер VIN .....	339
Номер шасси .....	339

**О**

Обкатка нового автомобиля .....	204
Обогреваемые зеркала заднего вида .....	119
Обогреватели сидений .....	112
Обогреватель заднего стекла .....	92
Одометр .....	82
Оконные подушки безопасности .....	30
Омыватели стекол .....	264
Опасность отравления угарным газом .....	65
Освещение .....	88, 272
замена ламп .....	272
переключатель .....	88
указатели поворота .....	88
Освещение салона .....	128
Отработавшие газы .....	65
Охлаждающая жидкость .....	261
доливка .....	261
очистка ветрового стекла .....	87, 308
проверка уровня .....	209
указатель температуры .....	83
Очистка виниловых поверхностей .....	308
Очистка .....	304
алюминиевых колес .....	305
виниловых поверхностей .....	308
днища кузова .....	310
обивки сидений .....	307
ремней безопасности .....	309

## Алфавитный указатель

салона .....	307	Положение ON замка зажигания .....	97	на большой высоте над	
стекло .....	308	Положение R (Задний ход) рычага		уровнем моря .....	219
<b>п</b>		селектора передач .....	226	при разряженной аккумуляторной	
Парковка .....	233	Положение S (Секвентальный		батареи .....	320
Пепельница .....	127	режим) рычага селектора передач .....	227	Пылевой фильтр системы	
Перевозка багажа .....	214	Положение START (Пуск)		вентиляции салона .....	289
Перегрев двигателя .....	322	замка зажигания .....	97	<b>Р</b>	
Перегрев жидкости в радиаторе	322	Положение ACCESSORY замка		Рабочие жидкости .....	264
Передние противотуманные фары .....	89	зажигания .....	97	автоматической трансмиссии .....	265
Передние сиденья .....	106	Положение P (Стоянка) рычага		механической коробки передач .....	267
обогрев .....	112	селектора передач .....	226	омывателей стекол .....	264
подушки безопасности .....	12, 27	Постепенное выключение фар .....	88	рулевого усилителя .....	268
регулировка .....	106	Правила безопасности .....	8	сцепления .....	268
Переключение на пониженную		Преднатяжители ремней безопасности .....	23	тормозной системы .....	267
передачу .....	220	Предохранители (проверка) .....	328	Размеры автомобиля .....	340
Переключение передач		Приборная панель .....	2, 70	Расширительный бачок .....	209, 261
(механическая коробка) .....	220	Приборы .....	72, 81	Регламент технического обслуживания .....	251
Перестановка колес .....	295	Прикуриватель .....	127	Регулировка сидений .....	106
Перчаточный ящик .....	122	Проверка уровня жидкости в		Регулировка яркости приборной панели .....	91
Пластинчатые переключатели		бачке омывателя .....	87	Рекомендуемые скорости	
передач на рулевом колесе .....	228	Проигрыватель компакт-дисков .....	155, 175	при переключении передач .....	221
Плафон освещения салона .....	128	CD-чейнджер .....	157, 176	Ремни безопасности .....	10, 17, 21
Плафоны индивидуального освещения .....	128	сообщения об ошибках		диагонально-поясной ремень .....	17, 22
Подголовники .....	107	CD-плеера .....	159, 187	дополнительная информация .....	21
Подготовка к вождению .....	203	сообщения об ошибках		компоненты системы ремней	
Подлокотник задний .....	109	CD-чейнджера .....	160, 188	безопасности .....	22
Подсветка приборной панели .....	88, 91	уход .....	158, 186	обслуживание .....	24
Подстаканники .....	122	Прокол шины .....	313	очистка .....	309
Подушки безопасности .....	12, 26	Пульт дистанционного управления		преднатяжители .....	23
Подъем автомобиля на домкрате .....	314	дверными замками .....	101	рекомендации для беременных	
Полировка кузова .....	305	Пуск двигателя .....	219	женщин .....	19
Положение LOCK замка зажигания .....	97	в холодную погоду .....	219		

сигнализатор непристегнутого ремня .....	21, 74
Рулевое колесо .....	93
блокировка рулевого вала .....	97
регулировка .....	93
Рулевой усилитель (рабочая жидкость) ...	268
Рычаг переключения передач .....	221
Рычаг селектора диапазонов передач .....	225

**С**

Свечи зажигания .....	342
Сертификационная табличка .....	339
Сигнал (клаксон) .....	3, 85
Сигнализатор SRS .....	31, 76
Сигнализаторы и индикаторы .....	74
антиблокировочной системы .....	77
дальнего света фар .....	79
иммобилайзера .....	76
неисправности систем двигателя .....	326
низкого уровня моторного масла (желтый) .....	75, 325
низкого уровня топлива .....	80
падения давления моторного масла (красный) .....	75, 324
системы зарядки аккумуляторной батареи .....	74, 326
системы круиз-контроля .....	78
системы подушек безопасности .....	76
стояночного тормоза .....	77, 327
тормозной системы .....	77, 327
электроприводного рулевого усилителя (EPS) .....	75

Сиденья (регулировка) .....	106
Система динамической стабилизации (VSA) .....	237
Система дневного освещения .....	88
Система кондиционирования воздуха .....	134, 141
использование .....	137, 141
обслуживание .....	288
Система круиз-контроля .....	200
Системы безопасности детей .....	41
Складываемые зеркала заднего вида .....	119
Складывание заднего сиденья .....	109
Смена полосы движения .....	88
Спидометр .....	82
Стекла .....	92, 114
обогреватель заднего стекла .....	92
очистка .....	308
работа стеклоподъемников .....	114
функция автореверса .....	115
Стеклоподъемники .....	114
Стереосистема .....	145
Стоянка в опасных местах .....	233
Стояночный тормоз .....	120
Сцепление .....	268
Счетчик общего пробега автомобиля .....	82
Счетчик пробега за поездку .....	83

**Т**

Таблички по безопасности .....	66
Тахометр .....	82
Технические характеристики .....	340
Техническое обслуживание .....	249
безопасность работ .....	250

отметки о выполнении ТО .....	256
проверки, осуществляемые самостоятельно .....	252
регламент ТО .....	251
Топливо .....	204
заправка топливом .....	203
лючок и крышка заливной горловины .....	205
октановое число .....	204
отсечной выключатель подачи топлива .....	210
сигнализатор низкого уровня топлива ...	80
топливный бак (заправка) .....	203
топливный фильтр .....	271
требования к октановому числу .....	204
указатель уровня топлива .....	84
экономия топлива .....	211
Тормозная система .....	234
антиблокировочная тормозная система .....	235
замена стоп-сигналов .....	278
индикаторы износа .....	234
сигнализатор и индикатор тормозной системы .....	77, 327
стоянка автомобиля .....	120
стояночный тормоз .....	120
торможение в период обкатки автомобиля .....	204
тормозная жидкость .....	267
Трехкомпонентный каталитический нейтрализатор .....	346

<b>У</b>	
Удаления инея и наледи со стекол ....	138, 143
Указатели поворота .....	88
Указатели поворота и аварийные огни .....	93
Указатели .....	72, 81
спидометр .....	82
тахометр .....	82
температуры охлаждающей жидкости ...	83
уровня топлива .....	84
Установка автомобиля на длительное хранение .....	302
Установка часов .....	196
Уход за автомобилем .....	303
<b>Ф</b>	
Фары .....	88, 274
включение ближнего света .....	88
включение фар .....	88
дневное освещение .....	88
замена галогенных ламп .....	274
индикатор включения дальнего света ....	79
напоминание о невыключенном освещении .....	88
омыватель фар .....	87
регулировка световых пучков .....	113, 274
Фиксаторы дверных замков, недоступные для детей .....	100
Фильтр .....	269
пылевой фильтр .....	289
топливный фильтр .....	271
фильтрующий элемент воздухоочистителя .....	269

Формат звукозаписи MP3 .....	177
Фронтальные подушки безопасности ...	12, 26

<b>Х</b>	
Хранение автомобиля .....	302

<b>Ц</b>	
Центральный замок .....	98
Цепи противоскольжения .....	298

<b>Ч</b>	
Часы (установка времени) .....	196
Чистящие средства .....	304
Чрезвычайные ситуации .....	311
аварийные огни .....	93
буксировка неисправного автомобиля .	334
замена поврежденного колеса .....	313
перегрев двигателя .....	322
пуск двигателя от внешней аккумуляторной батареи .....	320
сигнализатор неисправности систем двигателя .....	326
сигнализатор низкого уровня моторного масла (желтый) .....	324
сигнализатор падения давления моторного масла (красный) .....	324
сигнализатор разрядки аккумуляторной батареи .....	326
сигнализатор тормозной системы .....	327

<b>Ш</b>	
Шины .....	293
давление воздуха .....	293

замена .....	296
зимние шины .....	298
малоразмерное запасное колесо .....	312
накачка .....	293
обслуживание .....	295
осмотр .....	294
проверка износа .....	294
характеристики .....	344
цепи противоскольжения .....	298

<b>Щ</b>	
Щетки стеклоочистителей .....	87
замена .....	291
работа .....	87

<b>Э</b>	
Эвакуация неисправного автомобиля .....	334
Экономия топлива .....	211
Экстренное торможение .....	120
Экстренные ситуации .....	311
Электрические стеклоподъемники .....	114
Электрообогреватель заднего стекла .....	92
Электророзетка .....	126

<b>Я</b>	
Ящик в консоли .....	124